

CLEAN

3-in-1

Smart Air Purifier



MAXI-COSI[®]

Connected home

Index



EN 3

FR 12

DE 21

NL 30



ES 39

IT 48

PT 57



SV 66

DA 75

FI 84



NO 93

EL 102

TR 111

PL 120

RU 129

UK 138

HR 147

SK 156

BG 165

HU 174

SL 183

ET 192

CS 201

RO 210

HE 219

AR 228



Air Purifier

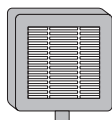

HEPA Filter
(ASF01)

Features

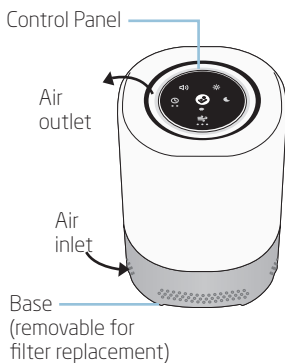



Control Panel

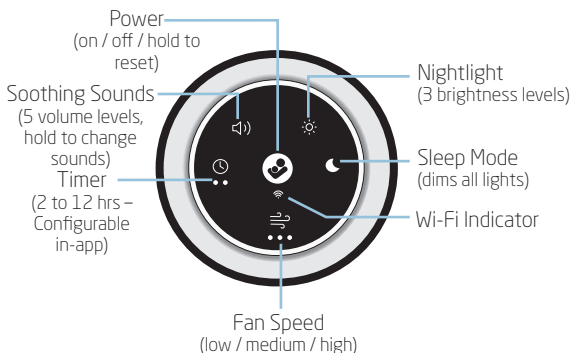

Consumer Information

- A HEPA filter is a mechanical filter that captures 99.97% of airborne particles as small as 0.3 microns, e.g. dust, pet dander, and pollen.
- Please do not return this product to the place of purchase. If any parts are missing, visit us at maxi-cosi.com to chat with us there.
- The nightlight LED is not replaceable.
- Replacement filters are sold separately.



To Install/Change the Air Filter

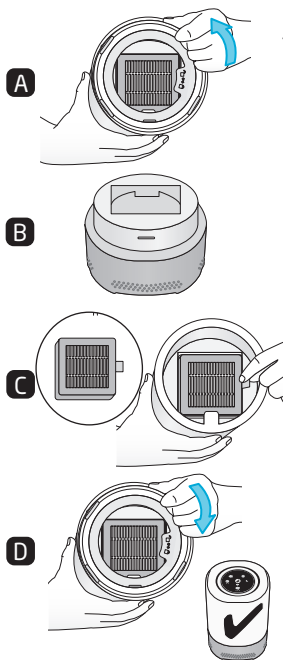

⚠ WARNING : Turn off and unplug air purifier before removing base.

1. Ensure the air purifier is turned OFF and unplugged.
2. **Remove base:**
Hold air purifier upside down. Twist base counter-clockwise (Figure A). Set base aside (Figure B).
3. **Insert filter:**
Remove plastic bag surrounding filter. Place filter inside upper portion with the tab facing you (Figure C).
4. **Assemble base to upper portion:**
Insert base back into the air purifier and twist clockwise (Figure D).
5. **Select a location:**
Choose a flat and level surface.
6. **Connect to power:**
Plug into your 100-240V wall outlet.
7. **Turn on:**
Press the Power On/Off button.

Filter timer reset : Once you replace the filter, you must reset the filter replacement timer.

⇒ Long press Fan button for 5 seconds. A sound will prompt ●●● that the reset is successful, and the flashing stops.

NOTE: The Fan light will remain red if you do not reset the timer.

Filter Replacement Reminder : When the cumulative use time of the filter reaches 1,000 hours, the Fan icon turns red.

NOTE: The filter replacement timing is based on usage. 1,000 hours would equate to about 90 days with daily usage of 11 hours. 24 hours continuous usage would require a filter change earlier.



Getting Started

Download the **Maxi-Cosi Connected** Home app by searching for Maxi-Cosi in the app store.



Setup

1. Remove air purifier and HEPA filter from packaging.
2. Install HEPA filter
3. Plug air purifier into power source. The Wi-Fi indicator will flash when ready for pairing.
4. On your mobile device, follow the step-by-step instructions in the Maxi-Cosi **Connected** Home app for setup.
5. Once paired, the Wi-Fi indicator on the control panel will light up (white).
6. Explore the features and functionality within the **Maxi-Cosi Connected** Home app.

Wi-Fi Connectivity

A 2.4GHz Wi-Fi internet connection is required.

Check the Wi-Fi signal strength from your router.

To reduce signal interference, avoid placing the air purifier near major electrical appliances, large metal or concrete surfaces.



Placement

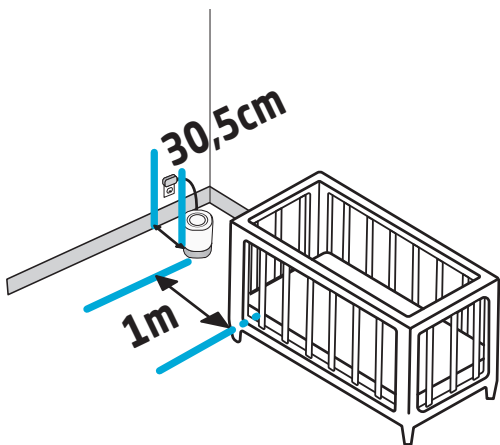

Determine the ideal location for the air purifier ensuring that the power cord remains at least 1 m (3 ft) away from crib.

The air purifier should be placed on the floor or another flat surface, such as a side table. **DO NOT** place on a carpet.



To Adjust Settings

You can adjust settings directly on the unit or by using the **Maxi-Cosi Connected** Home app.



Short press the Power button to power on/off.

Long press for 5 seconds to enter pairing mode 

Long press for 10 seconds restore to factory settings, makes a sound, power icon blinks 3 times.

NOTE: Memory will recall your last settings when next powered on.



Press Fan Speed button to cycle through low, medium, high and off.



Press Nightlight button to set brightness to low, medium, high and off.



Press Soothing Sounds/White Noise button to turn it on.

Press again to cycle through volume level 1, 2, 3, 4, 5, then off.

Long press to cycle through available sounds and to turn off

Short press to adjust the volume.



Sleep Mode keeps indicator lights off unless they are pressed.

Short press to enable/disable sleep mode.

Long press to enable/disable child lock. Any button pressed will be locked when enabled.



Press Timer button to cycle through settings:

•• Naptime, Bedtime and off.

Left LED - Naptime timer (2 hours*)

Right LED - Bedtime timer (12 hours*)

Both LEDs - Custom timer (in-app only)

*Configurable in-app.

FAQs

Why can I not connect the air purifier to my home Wi-Fi?

- The Wi-Fi Indicator must be flashing to be in pairing mode. If it is not flashing, long press the power button for 5 seconds to enter pairing mode.
 - Follow in-app instructions to pair the device to your home wireless network. Ensure the device is within 6m of your wireless router and your smartphone is connected to the same network. You must be using a 2.4GHz wireless network to pair this device.
-

Can I pair my device with more than one account?

- Sharing access to your device with other caregivers is easy. Access the device settings screen, select "sharing & users" then tap "add a new user" and complete the information.
 - To pair the device with a new account owner, you must factory reset the device by holding the power button for 10 seconds.
-

Can the HEPA filter be washed?

- Large debris can be carefully removed from the HEPA filter using using a soft brush. When the filter has reached the end of its recommended usage period, replace it with Maxi-Cosi replacement filters, sold separately. Do not wash the filter.
-

How often should the HEPA filter be replaced?

- The included HEPA filter has a lifecycle of 1,000 hours or about 90 days when using the fan/air purifier feature for 11 hours a day. When it's time to replace the filter, the fan speed icon will glow red. You can also opt-in to receive push notification reminders on your smartphone.
-

What is Sleep Mode?

- Sleep mode will turn off all indicator lights on the device and continue to allow you to customize your preferences for device functionality including fan speed, soothing sounds, nightlight or timer.



SAFETY

Read all the safety instructions carefully before use and keep this instruction manual for future reference.

1. Product contains small parts, take care when unpacking and assembling the product.
2. Cords present a potential strangulation hazard. Keep cords out of reach of children (more than 1 meter / 3.5 feet away).

WARNING

1. Please follow all the safety precautions listed below for safety and to reduce the risk of injury or electrical shock.
2. This Air Purifier can be used by children aged from 8 years and above and persons with reduced physical, sensory or mental capabilities or lack of experience and knowledge if they have been given supervision or instruction concerning use of the Air Purifier in a safe way and understand the hazards involved. Children shall not play with the Air Purifier. Cleaning and user maintenance shall not be made by children without supervision.
3. Before using this Air Purifier ensures that the voltage of your electricity supply is the same as that indicated on the rating plate of the Air Purifier.
4. Always place the Air Purifier on a hard, flat and level surface. Avoid exposure to direct sunlight and always keep it away from walls and heat sources such as stoves, radiators, etc. Warning: The Air Purifier may not work correctly if it is not placed on a level surface.
5. DO NOT plug in the cord with wet hands.
6. If the mains cable is damaged it must be replaced by the manufacturer, its service agent, or similarly qualified person in order to avoid a hazard.
7. To reduce the risk of electric shock, do not remove screws. The Air Purifier does not contain any user-serviceable parts, except the Filter. Please leave all maintenance work to qualified personnel.
8. Do not run the Air Purifier when there is no Filter in place or with any other filters than the one sold by Maxi Cosi.
9. Never manipulate while the Air Purifier is in operation.
10. If there is an unusual smell when it is being used as described in these manual, switch the Air Purifier off, unplug it and have it examined by your dealer.
11. Unplug the Air Purifier before cleaning it or change the filter.
12. Do not immerse the Air Purifier or the mains cable or plug in water or other liquids.
13. Never scrape the transducer with a hard tool. The Air Purifier must be cleaned regularly. To do this, refer to the cleaning instructions in this manual.
14. If you spill any liquid on the Air Purifier, it can cause serious damage. Switch it off at the mains immediately. Withdraw the mains plug and consult your dealer.
15. Disconnect the Air Purifier from the power supply when not in use and before cleaning.
16. Ensure that the mains cable does not touch any hot surface and that it does not overhang a table edge.
17. Never use this Air Purifier in a room where aerosol products (sprays) are used or in a room or where oxygen is being administered.
18. Do not put items of clothing or towels on top of the Air Purifier. If the nozzle is obstructed, this may cause Air Purifier to malfunction.
19. Never use the Air Purifier in a dusty or humid place. The ideal relative humidity level for human comfort is in fact between 45% and 65%. Excess humidity shows up in the form of condensation on cold surfaces or cold walls in the room. To measure the room's humidity correctly, use a hygrometer available in most specialist shops and supermarkets.
20. The Air Purifier is designed for indoor and domestic use only.
21. Never use the appliance close to a heat source.
22. Do not use the appliance close to flammable objects or products (curtains, aerosols, solvents, etc.).

IMPORTANT SAFETY INSTRUCTIONS

- VENTILATION: DO NOT block ventilation openings. DO NOT place on a bed, sofa, rug or similar surface. DO NOT place in a bookcase or cabinet that may restrict air flow.
- HEAT: The air purifier should be situated away from heat sources such as radiators, heat registers, stoves, or other appliances that produce heat. Also keep these components out of direct sunlight.

- **POWER CORD PROTECTION:** Never place the cord near any heat source. Do not cover the cord with a rug, carpet, or other covering. Do not place the cord under furniture or appliances. Pay particular attention to the cord at the plug, convenience receptacle, and at the point it exits from the air purifier. Keep the cord out of areas where people walk often. Place the cord where it will not be tripped over."
- Product contains small parts, take care your children and keep small parts away from children when unpacking and assembling the product.
- This product is not a toy and should be kept out of children's reach.
- Cords present a potential strangulation hazard. Keep cords out of reach of children: 90cm (3 feet).
- This device is designed for indoor use only. Do not use in wet or damp areas, NEVER place in water or liquid.

Care and Maintenance

- **NOTE:** This is an electrical appliance and requires attention when in use.
- **DO NOT WASH FILTER**
- Remove any excess dust from fan by using compressed air. Remove filter and blow compressed air into the unit.
- Unplug before cleaning. Wipe the outside of the air purifier with a soft, dry cloth.
- Do Not clean with abrasive chemicals or flammable cleaning agents.

Declaration of Compliance

Compliance with standards

Hereby, Maxi-Cosi declares that the Air Purifier is in compliance with RED 2014/53/EU. The full text of the EU DOC is available at the following internet address: <maxi-cosi.com>

Electromagnetic fields

This Maxi-Cosi humidifier complies with all applicable standard and regulations regarding exposure to electromagnetic fields.

RF parameter:

Wi-Fi Frequency Range

Frequency band: 2412MHz ~ 2472MHz

Maximum output power: 14.53dBm

Bluetooth Frequency Range

Frequency band: 2402MHz ~ 2480MHz

Maximum output power: 0.18dBm

Environmentally friendly disposal



Old electrical appliances must not be disposed of together with the residual waste, but have to be disposed of separately. The disposal at the communal collecting point via private persons is for free. The owner of old appliances is responsible to bring the appliances to these collecting points or to similar collection points. With this little personal effort, you contribute to recycle valuable raw materials and the treatment of toxic substances.

Disclaimer

To protect your legal rights, please read the instruction, disclaimers, important notice and safety items provided with this product before using this product to understand your legal rights, responsibilities and safety precautions. Otherwise, it may bring you property damage, personal safety hazards or accidents. Maxi-Cosi reserves the right to update this document. Please ensure to operate this product in accordance with the instructions and safety instructions.

Warranty

Dorel Juvenile Group will replace or repair (at our option) your unit free of charge from 24 months from the date of purchase if the unit is defective in workmanship or materials, when used in normal conditions and in accordance with our user manual. Contact Consumer Care within 24 months of purchase from an authorized retailer.



Purificateur d'air

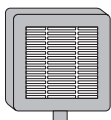

Filtre HEPA
(ASF01)

Fonctionnalités

Panneau de
commande

Sortie
d'air

Entrée
d'air

Base
(amovible pour le
remplacement du
filtre)

Vue arrière

Cordon d'alimentation



Panneau de commande

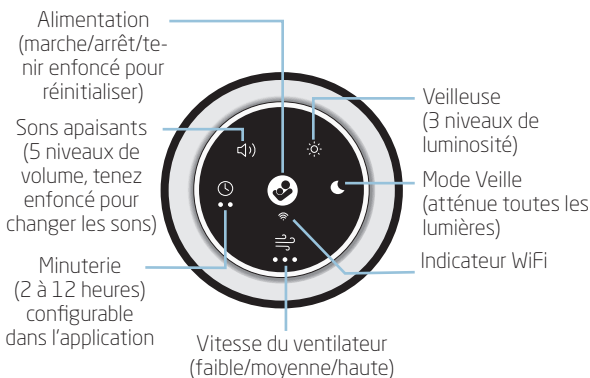

Informations consommateurs

- Un filtre HEPA est un filtre mécanique qui capture 99,97 % des particules en suspension dans l'air aussi petites que 0,3 micron, telles que le pollen, les acariens, les squames d'animaux et le pollen.
- Veuillez ne pas retourner ce produit au site d'achat. S'il manque des pièces, rendez-nous visite sur maxi-cosi.com pour nous en faire part.
- La veilleuse LED n'est pas remplaçable.
- Les filtres de rechange sont vendus séparément.



Pour installer/changer le filtre à air

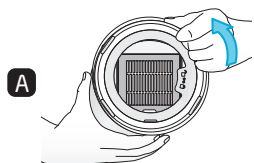

A

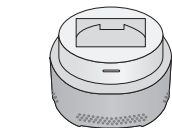

B

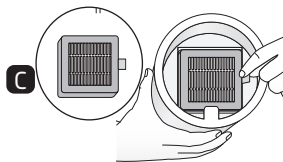

C

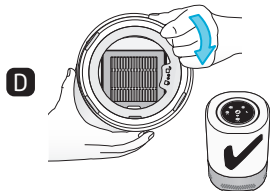

D

⚠ AVERTISSEMENT: Éteignez et débranchez le purificateur d'air avant d'en retirer la base.

1. Assurez-vous que le purificateur d'air est éteint et débranché.
2. **Retirez la base:**
Tenez le purificateur d'air à l'envers. Tournez la base dans le sens inverse des aiguilles d'une montre (Figure A). Mettez la base de côté (Figure B).
3. **Insérez le filtre:**
Retirez le sac en plastique entourant le filtre. Placez le filtre à l'intérieur de la partie supérieure avec la languette face à vous (Figure C).
4. **Assemblez la base à la partie supérieure:**
Réinsérez la base dans le purificateur d'air et tournez dans le sens des aiguilles d'une montre (Figure D).
5. **Sélectionnez un emplacement:**
Choisissez une surface plane et de niveau.
6. **Connectez-vous à l'alimentation:**
Branchez l'adaptateur dans une prise électrique AC 220 ~ 240 V, 50/60 Hz.
7. **Allumez:**
Appuyez sur le bouton On/Off (Marche/Arrêt).

Réinitialisation de la minuterie du filtre : Une fois le filtre remplacé, vous devez réinitialiser la minuterie de remplacement du filtre.

➡ Tenez le bouton ventilateur enfoncé pendant 5 secondes. Un son indiquera
••• que la réinitialisation est réussie, puis le clignotement s'arrêtera.

REMARQUE : Le voyant ventilateur deviendra rouge si vous ne réinitialisez pas la minuterie.

Rappel de remplacement du filtre : Lorsque la durée d'utilisation cumulée du filtre atteint 1 000 heures, l'icône du ventilateur devient rouge.

REMARQUE : Le calendrier de remplacement du filtre est basé sur l'utilisation.

1 000 heures équivalent à environ 90 jours avec une utilisation quotidienne de 11 heures. Une utilisation continue de 24 heures nécessitera un changement de filtre plus tôt.



Commencer

Téléchargez l'application **Maxi-Cosi Connected Home** en recherchant Maxi-Cosi dans l'App Store.



Installer

1. Retirez le purificateur d'air et le filtre HEPA de l'emballage.
2. Installez le filtre HEPA
3. Branchez le purificateur d'air à la source d'alimentation.
L'indicateur WiFi clignotera lorsqu'il sera prêt pour l'appariement.
4. Sur votre appareil mobile, suivez les instructions de configuration étape par étape dans l'application **Maxi-Cosi Connected Home**.
5. Une fois jumelé, l'indicateur WiFi sur le panneau de commande s'allume (blanc).
6. Explorez les caractéristiques et fonctionnalités de l'application **Maxi-Cosi Connected Home**.

Connectivité WiFi

Une connexion Internet WiFi 2,4 GHz est requise.

Vérifiez la puissance du signal WiFi de votre routeur.

Pour réduire les interférences de signal, évitez de placer le purificateur d'air à proximité de grands appareils électriques ainsi que de grandes surfaces en métal ou en béton.



Emplacement

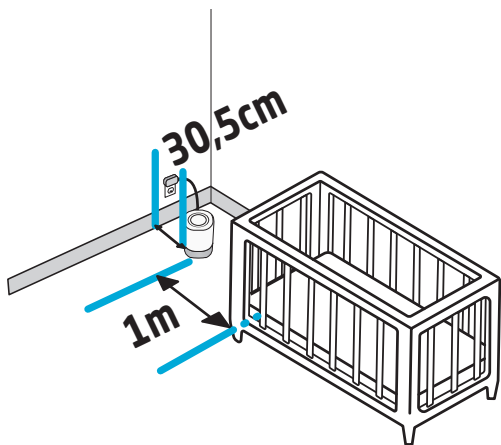

Déterminez l'emplacement idéal pour le purificateur d'air en vous assurant que le cordon d'alimentation reste à au moins 90 cm du lit de l'enfant.

Le purificateur d'air doit être placé sur le sol ou sur une autre surface plane, comme une table d'appoint. **NE PAS** placer sur un tapis.



Pour régler les paramètres

Vous pouvez régler les paramètres directement sur l'appareil ou en utilisant l'application **MAXI-COSI**.



Appuyez brièvement sur le bouton d'alimentation pour allumer éteindre.

Tenez le bouton enfoncé pendant 5 secondes pour entrer en mode d'appariement. 

Tenez le bouton enfoncé pendant 10 secondes pour restaurer les paramètres d'usine. Vous entendrez alors un son et verrez l'icône d'alimentation clignoter 3 fois.

REMARQUE : la mémoire de votre appareil se rappellera vos derniers paramètres lors de la prochaine mise sous tension.



Appuyez sur le bouton Fan Speed (Vitesse du ventilateur) pour alterner entre faible, moyenne, haute et éteinte.



Appuyez sur le bouton Nightlight (Veilleuse) pour régler la luminosité sur faible, moyenne, haute et éteinte.



Appuyez sur le bouton Sounds /White Noise (Sons apaisants / Bruit blanc) pour l'allumer.

Appuyez à nouveau pour parcourir les niveaux de volume 1, 2, 3, 4, 5, puis éteindre.

Appuyez longuement pour faire défiler les sons disponibles et pour éteindre.

Appuyez brièvement pour régler le volume.



Le mode Veille garde les voyants éteints à moins qu'ils ne soient enfoncés.

Appuyez brièvement pour activer/désactiver le mode Veille.

Appuyez longuement pour activer/désactiver le verrouillage enfant.

Tout bouton enfoncé sera verrouillé lorsqu'il est activé.



Appuyez sur le bouton Timer (Minuterie) pour faire défiler les paramètres :

Sieste, coucher et éteint.

LED gauche - Minuterie de sieste (2 heures*)

LED droite - Minuterie de coucher (12 heures*)

Les deux LED - Minuterie personnalisée (dans l'application uniquement)

*Configurable dans l'application.

FAQs

Pourquoi ne puis-je pas connecter le purificateur d'air au WiFi de mon domicile ?

- L'indicateur WiFi doit clignoter pour être en mode d'appariement. S'il ne clignote pas, appuyez longuement sur le bouton d'alimentation pendant 5 secondes pour entrer en mode d'appariement.
- Suivez les instructions de l'application pour appairer l'appareil au réseau sans fil de votre maison. Assurez-vous que l'appareil se trouve à moins de 6 m de votre routeur sans fil et que votre smartphone est connecté au même réseau. Vous devez utiliser un réseau sans fil 2,4 GHz pour jumeler cet appareil.

Puis-je jumeler mon appareil avec plus d'un compte ?

- Partager l'accès à votre appareil avec d'autres personnes est facile. Accédez à l'écran des paramètres de l'appareil, sélectionnez « Partage et utilisateurs », puis appuyez sur « Ajouter un nouvel utilisateur » et renseignez les informations.
- Pour jumeler l'appareil avec un nouveau titulaire de compte, vous devez réinitialiser l'appareil aux paramètres d'usine en tenant le bouton d'alimentation enfoncé pendant 10 secondes.

Le filtre HEPA peut-il être lavé ?

- Les gros débris peuvent être soigneusement retirés du filtre HEPA à l'aide d'air comprimé. Lorsque le filtre a atteint la fin de sa période d'utilisation recommandée, remplacez-le par des filtres de rechange Maxi-Cosi Clean Air Purifier (vendus séparément). Ne lavez pas le filtre.

À quelle fréquence le filtre HEPA doit-il être remplacé ?

- Le filtre HEPA inclus a un cycle de vie de 1 000 heures (soit environ 90 jours) lorsque vous utilisez la fonction ventilateur/purificateur d'air 11 heures par jour. Lorsqu'il est temps de remplacer le filtre, l'icône de vitesse du ventilateur s'allume en rouge. Vous pouvez également vous inscrire pour recevoir des rappels de notification push sur votre smartphone..

Qu'est-ce que le mode Veille ?

- Le mode Veille éteindra tous les voyants lumineux de l'appareil et vous permettra de personnaliser vos préférences pour les fonctionnalités de l'appareil, notamment la vitesse du ventilateur, les sons apaisants, la veilleuse ou la minuterie.

SÉCURITÉ

Lire attentivement toutes les instructions de sécurité avant d'utiliser l'appareil et conserver le présent manuel d'instructions pour pouvoir s'y référer ultérieurement :

1. Le produit contient de petites pièces, faites preuve de prudence lors du déballage et de l'assemblage du produit.
2. Les câbles présentent un risque potentiel d'étranglement. Gardez les câbles hors de portée des enfants (à plus d'1 mètre).

AVERTISSEMENT

1. Respecter toutes les précautions de sécurité énoncées ci-dessous pour des raisons de sécurité et afin de réduire le risque de blessure ou de choc électrique.
2. Ce purificateur d'air peut être utilisé par des enfants âgés de 8 ans et plus et par des personnes souffrant d'un handicap physique, sensoriel ou mental ou d'un manque d'expérience et de connaissances, à condition d'être guidés ou formés à l'utilisation de l'humidificateur de manière sûre et qu'ils comprennent les dangers encourus. Les enfants ne doivent pas jouer avec l'humidificateur. Le nettoyage et l'entretien ne doivent pas être effectués par des enfants sans surveillance.
3. Avant d'utiliser ce purificateur d'air, assurez-vous que la tension de votre alimentation électrique est la même que celle indiquée sur la plaque signalétique du purificateur d'air.
4. Placez toujours le purificateur d'air sur une surface dure, plane et de niveau. Évitez l'exposition à la lumière directe du soleil et éloignez-le toujours des murs et des sources de chaleur telles que les cuisinières, les radiateurs, etc. Avertissement : Le purificateur d'air peut ne pas fonctionner correctement s'il n'est pas placé sur une surface plane.
5. NE PAS brancher le cordon avec les mains mouillées.
6. Si le câble d'alimentation est endommagé, il doit être remplacé par le fabricant, son agent de service ou une personne de qualification similaire afin d'éviter tout danger.
7. Pour réduire le risque d'électrocution, ne retirez pas les vis. Le purificateur d'air ne contient aucune pièce réparable par l'utilisateur, à l'exception du filtre. Veuillez confier tous les travaux d'entretien à du personnel qualifié.
8. Ne faites pas fonctionner le purificateur d'air lorsqu'il n'y a pas de filtre en place ou avec d'autres filtres que celui vendu par Maxi Cosi.
9. Ne manipulez jamais lorsque le purificateur d'air est en marche.
10. S'il y a une odeur inhabituelle lorsqu'il est utilisé comme décrit dans ce manuel, éteignez le purificateur d'air, débranchez-le et faites-le examiner par votre revendeur.
11. Débranchez le purificateur d'air avant de le nettoyer ou de changer le filtre.
12. N'immergez pas le purificateur d'air ou le câble d'alimentation ou la fiche dans de l'eau ou d'autres liquides.
13. Ne grattez jamais le transducteur avec un outil dur. Le purificateur d'air doit être nettoyé régulièrement. Pour ce faire, reportez-vous aux instructions de nettoyage de ce manuel.
14. Si vous renversez du liquide sur le purificateur d'air, cela peut causer de graves dommages. Coupez-le immédiatement du secteur. Débranchez la fiche secteur et consultez votre revendeur.
15. Débranchez le purificateur d'air de l'alimentation électrique lorsqu'il n'est pas utilisé et avant de le nettoyer.
16. Assurez-vous que le câble d'alimentation ne touche aucune surface chaude et qu'il ne dépasse pas d'un bord de table.
17. N'utilisez jamais ce purificateur d'air dans une pièce où des produits aérosols (sprays) sont utilisés ou dans une pièce où de l'oxygène est administré.
18. Ne mettez pas de vêtements ou de serviettes sur le purificateur d'air. Si la buse est obstruée, cela peut entraîner un dysfonctionnement du purificateur d'air.
19. N'utilisez jamais le purificateur d'air dans un endroit poussiéreux ou humide. Le taux d'humidité relative idéal pour le confort humain se situe en effet entre 45% et 65%. L'excès d'humidité se manifeste sous forme de condensation sur les surfaces froides ou les parois froides de la pièce. Pour mesurer correctement l'humidité de la pièce, utilisez un hygromètre disponible dans la plupart des magasins spécialisés et grandes surfaces.
20. Le purificateur d'air est conçu pour un usage intérieur et domestique uniquement.
21. N'utilisez jamais l'appareil à proximité d'une source de chaleur.
22. N'utilisez pas l'appareil à proximité d'objets ou de produits inflammables (rideaux, aérosols, solvants, etc.).

CONSIGNES DE SÉCURITÉ IMPORTANTES

- **VENTILATION** : NE PAS obstruer les conduits de ventilation. NE PAS placer sur un lit, un canapé, un tapis ou une surface similaire. NE PAS placer dans une bibliothèque ou une armoire susceptible de restreindre la circulation de l'air.
- **CHALEUR** : Le purificateur d'air doit être situé à l'écart des sources de chaleur telles que les radiateurs, les bouches de chaleur, les cuisinières ou tout autre appareil produisant de la chaleur. Gardez également ces composants à l'abri de la lumière directe du soleil.
- **PROTECTION DU CORDON D'ALIMENTATION** : Ne placez jamais le cordon près d'une source de chaleur. Ne couvrez pas le cordon avec un tapis, une moquette ou autre. Ne placez pas le cordon sous des meubles ou des appareils électroménagers. Portez une attention particulière au cordon au niveau de la fiche, de la prise de courant et au point de sortie du purificateur d'air. Gardez le cordon hors des zones de passage. Placez le cordon de façon à éviter tout risque de trébuchement.
- Le produit contient de petites pièces. Soyez vigilants et gardez les petites pièces hors de portée des enfants lors du déballage et du montage du produit.
- Ce produit n'est pas un jouet et doit être tenu hors de portée des enfants.
- Les cordons présentent un risque potentiel d'étranglement. Gardez les cordons hors de portée des enfants : 90 cm (3 pieds).
- Cet appareil est conçu pour une utilisation en intérieur uniquement. Ne pas utiliser dans des zones mouillées ou humides, NE JAMAIS placer dans de l'eau ou un liquide.

Entretien et maintenance

- **REMARQUE** : Cet appareil étant électrique, son utilisation requiert quelques précautions.
- NE PAS L'AVER LE FILTRE
- Retirez tout excès de poussière du ventilateur en utilisant de l'air comprimé. Retirez le filtre et soufflez de l'air comprimé dans l'appareil.
- Débranchez avant de nettoyer. Essuyez l'extérieur du purificateur d'air avec un chiffon doux et sec.
- Ne pas nettoyer avec des produits chimiques abrasifs ou des agents de nettoyage inflammables.

Déclaration de conformité

Conforme aux normes en vigueur

Par la présente, Maxi-Cosi déclare que le Smart Air Purifier est conforme à la directive RED 2014/53/UE. Le texte intégral du DOC UE est disponible à l'adresse internet suivante : <maxi-cosi.com>

Champs électromagnétiques

Ce humidificateur Maxi-Cosi est conforme à toutes les normes et réglementations applicables en matière d'exposition aux champs électromagnétiques.

Paramètre RF :

Gamme de fréquences WiFi

Bande de fréquence : 2412 MHz ~ 2462 MHz

Puissance de sortie maximale : 19,22 dBm

Gamme de fréquences Bluetooth

Bande de fréquence : 2402 MHz ~ 2480 MHz

Puissance de sortie maximale : 2,39 dBm

Élimination respectueuse de l'environnement



Les vieux appareils électriques ne doivent pas être éliminés avec les déchets résiduels, ils doivent être éliminés séparément. L'élimination au point de collecte communal par des particuliers est gratuite. Il incombe au propriétaire de vieux appareils d'apporter les appareils à ces points de collecte ou à des points de collecte similaires. En faisant ce petit effort personnel, vous contribuez au recyclage de matières premières précieuses et au traitement des substances toxiques.

Clause de non-responsabilité

Pour protéger vos droits légaux, veuillez lire les instructions, les clauses de non-responsabilité, les avis importants et les informations de sécurité fournis avec ce produit avant de l'utiliser afin de comprendre vos droits légaux, vos responsabilités et les précautions de sécurité. Sinon, vous risquez de subir des dommages matériels, des dommages corporels ou des accidents. Maxi-Cosi se réserve le droit de mettre à jour ce document. Veuillez vous assurer d'utiliser ce produit conformément aux instructions et aux consignes de sécurité.

Garantie

Dorel Juvenile Group remplacera ou réparera (à notre discrétion) votre appareil gratuitement pendant 24 mois à compter de la date d'achat si l'appareil présente un défaut de fabrication ou de matériaux et s'il a été utilisé dans des conditions normales et conformément à notre manuel d'utilisation. Contacter le service clients dans les 24 mois suivant l'achat auprès d'un détaillant agréé.



Luftreiniger

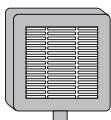

HEPA-Filter
(ASF01)

Produkteigenschaften

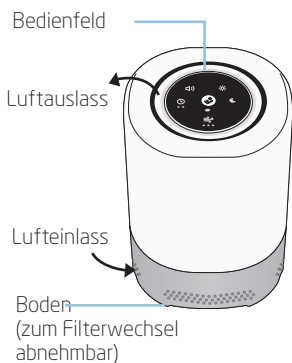

Rückansicht

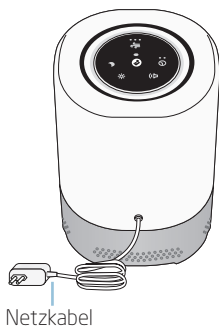



Bedienfeld

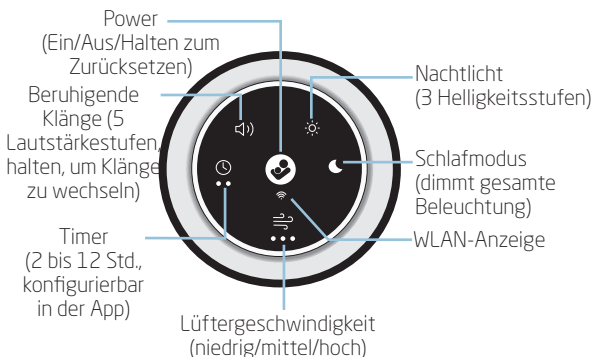

Verbraucherinformationen

- Ein HEPA-Filter ist ein mechanischer Filter, der 99,97 % der in der Luft befindlichen Partikel ab einer Größe von nur 0,3 Mikrometer auffängt, z. B. Hausstaubmilben, Tierhaare und Pollen.
- Bitte gib dieses Produkt nicht an die Verkaufsstelle zurück. Wenn Teile fehlen, besuche uns unter maxi-cosi.com, um dort mit uns zu chatten.
- Die Nachtlicht-LED ist nicht austauschbar.
- Ersatzfilter sind separat erhältlich



Luftfilter montieren/austauschen

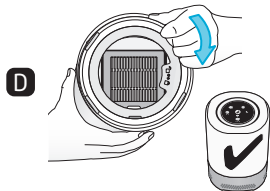
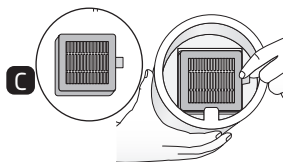
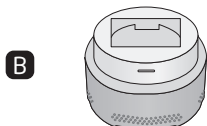
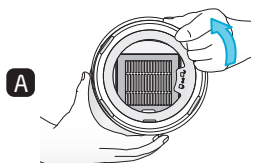

⚠ ACHTUNG :Schalte den Luftreiniger aus und ziehe den Netzstecker, bevor du den Boden entfernst.

1. Stelle sicher, dass der Luftreiniger **AUSGESCHALTET** und vom Stromnetz getrennt ist.
2. **Boden entfernen:**
"Drehe den Luftreiniger um. Drehe den Boden gegen den Uhrzeigersinn (Abbildung A).
Lege den Boden beiseite (Abbildung B).
3. **Filter einsetzen:**
Nimm den Filter aus der Plastikverpackung. Setze den Filter in den oberen Teil ein, wobei die Lasche zu dir zeigt (Abbildung C).
4. **Boden am oberen Teil montieren:**
Setze den Boden wieder auf den Luftreiniger und drehe ihn im Uhrzeigersinn (Abbildung D).
5. **Standort auswählen:**
Wähle eine flache und ebene Oberfläche.
6. **An die Stromversorgung anschließen:**
Stecke den Adapter in eine Wechselstromsteckdose mit 220 ~ 240 V, 50/60 Hz ein.
7. **Einschalten:**
Drücke die Ein-/Aus-Taste.

Zurücksetzen des Filter-Timers : Nachdem du den Filter ausgetauscht hast, musst du den Filterwechsel-Timer zurücksetzen.

 Halte die Lüftertaste 5 Sekunden lang gedrückt. Ein Ton zeigt an, dass das Zurücksetzen erfolgreich war, und das Blinken hört auf.

HINWEIS: Die Lüfterleuchte wechselt auf rot, wenn du den Timer nicht zurücksetzt.

Filterwechsel-Erinnerung : Wenn die Gesamtbetriebszeit des Filters 1.000 Stunden erreicht hat, wird das Lüftersymbol rot.

HINWEIS: Der Zeitpunkt des Filterwechsels richtet sich nach der Nutzung. 1.000 Stunden entsprechen bei einer täglichen Nutzung von 11 Stunden etwa 90 Tagen. Eine 24-stündige Dauernutzung würde einen früheren Filterwechsel erfordern.



Erste Schritte

Suche im App Store nach Maxi-Cosi und lade die **Maxi-Cosi Connected Home**-App herunter.



Einrichtung

1. Nimm den Luftreiniger und den HEPA-Filter aus der Verpackung.
2. Montiere den HEPA-Filter
3. Schließe den Luftreiniger an eine Stromquelle an. Die WLAN-Anzeige blinkt, wenn sie bereit zum Koppeln ist.
4. Befolge auf deinem Mobilgerät die Anweisungen der Schritt-für-Schritt-Einrichtungsanleitung in der Maxi-Cosi Connected Home-App.
5. Nach der Kopplung leuchtet die WLAN-Anzeige auf dem Bedienfeld (weiß) auf.
6. Entdecke die Eigenschaften und die Funktionen der **Maxi-Cosi Connected Home**-App.

WLAN-Konnektivität

Eine 2,4-GHz-WLAN-Internetverbindung ist erforderlich.
Überprüfe die WLAN-Signalstärke deines Routers.

Um Signalstörungen zu vermeiden, sollte der Luftreiniger nicht in der Nähe von größeren Elektrogeräten und großen Metall- oder Betonflächen aufgestellt werden



Platzierung

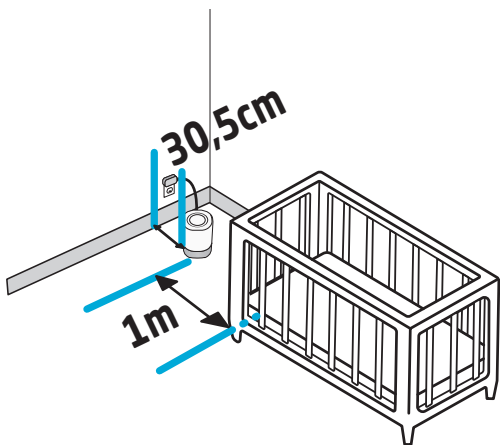



Bestimme den idealen Standort für den Luftreiniger und achte darauf, dass das Netzkabel mindestens 0,9 m vom Kinderbett entfernt ist.

Der Luftreiniger sollte auf den Boden oder eine andere ebene Fläche, wie z. B. einen Beistelltisch, gestellt werden. **NICHT** auf einen Teppich stellen..



Einstellungen anpassen

Du kannst die Einstellungen direkt am Gerät oder über die **MAXI-COSI** App ändern.



 Drücke kurz die Einschalttaste, um das Gerät ein-/auszuschalten.
Drücke sie 5 Sekunden lang, um in den Kopplungsmodus zu gelangen 
10 Sekunden lang drücken, um das Gerät auf Werkseinstellungen zurückzusetzen. Ein Ton erklingt und das Power-Symbol blinkt drei Mal.
HINWEIS: Beim nächsten Einschalten ruft der Speicher deine letzten Einstellungen ab.

 Drücke die Lüftergeschwindigkeitstaste, um zwischen niedrig, mittel, hoch zu wechseln oder ihn auszuschalten.

 Drücke die Nachtlicht-Taste, um die Helligkeit auf niedrig, mittel, hoch einzustellen oder es auszuschalten.

 Drücke die Taste Beruhigende Klänge/Weißes Rauschen, um diese Klänge einzuschalten.
Drücke die Taste erneut, um die Lautstärkestufen 1, 2, 3, 4, 5 auszuwählen oder die Klänge wieder auszuschalten.
Halte die Taste gedrückt, um die verfügbaren Klänge auszuwählen oder sie auszuschalten.
Kurz drücken, um die Lautstärke einzustellen.

 Im Schlafmodus bleiben die Anzeigeleuchten ausgeschaltet, es sei denn, sie werden gedrückt.
Kurz drücken, um den Schlafmodus zu aktivieren/deaktivieren.
Gedrückt halten, um die Kindersicherung zu aktivieren/deaktivieren.
Alle Tasten sind gesperrt, wenn sie aktiviert ist.

 Drücke die Timer-Taste, um die Einstellungen anzuzeigen:
 Nickerchen, Schlafenszeit und Aus.
Linke LED – Nickerchen-Timer (2 Stunden*)
Rechte LED – Schlafenszeit-Timer (12 Stunden*)
Beide LEDs – benutzerdefinierter Timer (nur in der App)
* In der App konfigurierbar.

FAQs

Warum kann ich den Luftreiniger nicht mit meinem WLAN zuhause verbinden?

- Die WLAN-Anzeige blinkt, wenn sie sich im Kopplungsmodus befindet. Wenn sie nicht blinkt, halte die Einschalttaste 5 Sekunden lang gedrückt, um in den Kopplungsmodus zu gelangen.
 - Befolge die Anweisungen in der App, um das Gerät mit dem WLAN-Netzwerk zuhause zu koppeln. Stelle sicher, dass sich das Gerät nicht weiter als 6 m vom WLAN-Router entfernt befindet und dein Smartphone mit demselben Netzwerk verbunden ist. Du musst ein drahtloses 2,4GHz-Netzwerk verwenden, um dieses Gerät zu koppeln.
-

Kann ich mein Gerät mit mehr als einem Konto koppeln?

- Es ist ganz einfach, den Zugriff auf dein Gerät mit anderen Bezugspersonen zu teilen. Rufe die Geräteeinstellungen auf, wähle „Freigabe & Benutzer“, tippe dann auf „Neuen Benutzer hinzufügen“ und gib die Informationen ein.
 - Um das Gerät mit einem neuen Kontoinhaber zu koppeln, musst du das Gerät auf die Werkseinstellungen zurücksetzen, indem du den Netzschalter 10 Sekunden lang gedrückt hältst.
-

Kann man den HEPA-Filter waschen?

- Grobe Rückstände können vorsichtig mit Druckluft aus dem HEPA-Filter entfernt werden. Wenn der Filter das Ende seiner empfohlenen Nutzungsdauer erreicht hat, ersetze ihn durch Ersatzfilter für den Maxi-Cosi Clean Luftreiniger (separat erhältlich). Wasche den Filter nicht.
-

Wie oft sollte der HEPA-Filter ausgetauscht werden?

- Der mitgelieferte HEPA-Filter hat eine Lebensdauer von 1000 Stunden oder etwa 90 Tagen, wenn die Lüfter-/Luftreinigungsfunktion 11 Stunden am Tag verwendet wird. Wenn der Filter ausgetauscht werden muss, leuchtet das Symbol für die Lüftergeschwindigkeit rot. Du kannst dich auch dafür entscheiden, Erinnerungen als Push-Benachrichtigung auf dein Smartphone zu erhalten.
-

Was ist der Schlafmodus?

- Beim Schlafmodus sind alle Anzeigeleuchten am Gerät ausgeschaltet. Du kannst weiterhin die Einstellungen der Gerätefunktionen ändern, einschließlich Lüftergeschwindigkeit, beruhigende Klänge, Nachtlicht oder Timer.

SICHERHEIT

Lesen Sie alle Sicherheitshinweise vor dem Gebrauch sorgfältig durch, und bewahren Sie diese Betriebsanleitung zum späteren Nachschlagen auf:

1. Das Produkt enthält Kleinteile, handeln Sie beim Auspacken und Zusammensetzen des Produkts vorsichtig.
2. KABEL BERGEN EINE POTENZIELLE ERDROSSELUNGSGEFAHR. HALTEN SIE KABEL AUSSER REICHWEITE VON KINDERN (IN MEHR ALS 1 METER ABSTAND).

WARNUNG

1. Befolgen Sie alle nachstehend aufgeführten Hinweise für einen sicheren Gebrauch und zur Reduzierung des Risikos von Verletzungen oder Stromschlägen.
2. Dieser Luftreiniger darf von Kindern ab 8 Jahren sowie von Personen mit eingeschränkten physischen, sensorischen oder geistigen Fähigkeiten oder mangelnder Erfahrung und Kenntnis benutzt werden, wenn sie beaufsichtigt und bezüglich des sicheren Gebrauchs des Luftbefeuchters unterwiesen wurden und die damit verbundenen Gefahren verstehen. Kinder dürfen nicht mit dem Luftbefeuchter spielen. Die Reinigung und Pflege des Geräts dürfen nicht von Kindern ohne Aufsicht durchgeführt werden.
3. Stellen Sie vor der Verwendung dieses Luftreinigers sicher, dass die Spannung Ihrer Stromversorgung mit der auf dem Typenschild des Luftreinigers angegebenen Spannung übereinstimmt.
4. Stellen Sie den Luftreiniger immer auf eine harte, flache und ebene Oberfläche. Vermeiden Sie direkte Sonneneinstrahlung und halten Sie ihn immer von Wänden und Wärmequellen wie Öfen, Heizkörpern usw. fern.
Warnung: Der Luftreiniger funktioniert möglicherweise nicht richtig, wenn er nicht auf einer ebenen Fläche aufgestellt wird.
5. Schließe das Kabel NICHT mit nassen Händen an.
6. Wenn das Netzkabel beschädigt ist, muss es vom Hersteller, seinem Kundendienstmitarbeiter oder einer ähnlich qualifizierten Person ersetzt werden, um Gefahren zu vermeiden.
7. Um das Risiko eines Stromschlags zu verringern, entfernen Sie keine Schrauben. Der Luftreiniger enthält außer dem Filter keine vom Benutzer zu wartenden Teile. Bitte überlassen Sie alle Wartungsarbeiten qualifiziertem Personal.
8. Betreiben Sie den Luftreiniger nicht, wenn kein Filter vorhanden ist oder andere Filter als der von Maxi Cosi verkaufte verwendet werden.
9. Manipulieren Sie niemals, während der Luftreiniger in Betrieb ist.
10. Wenn bei der in dieser Anleitung beschriebenen Verwendung ein ungewöhnlicher Geruch auftritt, schalten Sie den Luftreiniger aus, ziehen Sie den Netzstecker und lassen Sie ihn von Ihrem Händler überprüfen.
11. Trennen Sie den Luftreiniger vom Netz, bevor Sie ihn reinigen oder den Filter wechseln.
12. Tauchen Sie den Luftreiniger oder das Netzkabel bzw. den Stecker nicht in Wasser oder andere Flüssigkeiten.
13. Kratzen Sie den Wandler niemals mit einem harten Werkzeug ab. Der Luftreiniger muss regelmäßig gereinigt werden. Beachten Sie dazu die Reinigungshinweise in dieser Anleitung.
14. Wenn Sie Flüssigkeiten auf den Luftreiniger verschütten, kann dies zu schweren Schäden führen. Schalten Sie es sofort am Stromnetz aus. Ziehen Sie den Netzstecker und wenden Sie sich an Ihren Händler.
15. Trennen Sie den Luftreiniger von der Stromversorgung, wenn er nicht verwendet wird und bevor Sie ihn reinigen.
16. Stellen Sie sicher, dass das Netzkabel keine heißen Oberflächen berührt und nicht über eine Tischkante hinausragt.
17. Verwenden Sie diesen Luftreiniger niemals in einem Raum, in dem Aerosolprodukte (Sprays) verwendet werden oder in einem Raum, in dem Sauerstoff verabreicht wird.
18. Legen Sie keine Kleidungsstücke oder Handtücher auf den Luftreiniger. Wenn die Düse verstopft ist, kann dies zu Fehlfunktionen des Luftreinigers führen.
19. Verwenden Sie den Luftreiniger niemals an einem staubigen oder feuchten Ort. Die ideale relative Luftfeuchtigkeit für menschliches Wohlbefinden liegt tatsächlich zwischen 45 % und 65 %. Überschüssige Luftfeuchtigkeit zeigt sich in Form von Kondenswasser an kalten Oberflächen oder kalten Wänden im Raum. Um die Luftfeuchtigkeit im Raum richtig zu messen, verwenden Sie ein Hygrometer, das in den meisten Fachgeschäften und Verbrauchermärkten erhältlich ist.
20. Der Luftreiniger ist nur für den Innen- und Privatgebrauch bestimmt.
21. Benutzen Sie das Gerät niemals in der Nähe einer Wärmequelle.
22. Benutzen Sie das Gerät nicht in der Nähe von brennbaren Gegenständen oder Produkten (Vorhänge, Aerosole, Lösungsmittel usw.).

WICHTIGE SICHERHEITSANWEISUNGEN

- **BELÜFTUNG:** Belüftungsöffnungen NICHT verdecken. NICHT auf ein Bett, Sofa, Teppich oder eine ähnliche Oberfläche stellen. NICHT in ein Bücherregal oder einen Schrank stellen, da dies den Luftstrom einschränken könnte.
- **WÄRME:** Der Luftreiniger sollte nicht in der Nähe von Wärmequellen wie Heizkörpern, Wärmespeichern, Öfen oder anderen Geräten, die Wärme erzeugen, aufgestellt werden. Halte diese Komponenten auch von direktem Sonnenlicht fern.

- **SCHUTZ DES NETZKABELS:** Platziere das Kabel niemals in der Nähe einer Wärmequelle. Bedecke das Kabel nicht mit einem Teppich oder einer anderen Abdeckung. Platziere das Kabel nicht unter Möbeln oder Geräte. Passe an der Stelle zwischen Kabel und Stecker, an der Steckdose und dort, wo das Kabel aus dem Luftreiniger kommt, besonders gut auf. Halte das Kabel von hochfrequentierten Bereichen fern. Verlege das Kabel so, dass man nicht darüber stolpern kann."
- Produkt enthält Kleinteile, pass auf deine Kinder auf und halte Kleinteile beim Auspacken und Zusammenbauen des Produkts von Kindern fern.
- Dieses Produkt ist kein Spielzeug und sollte sich außerhalb der Reichweite von Kindern befinden.
- Kabel stellen eine potenzielle Strangulationsgefahr dar. Kabel außerhalb der Reichweite von Kindern verlegen: 90 cm.
- Dieses Gerät ist nur für die Verwendung in Innenräumen konzipiert. Nicht in nassen oder feuchten Bereichen verwenden, NIEMALS in Wasser oder Flüssigkeiten stellen.

Pflege und Wartung

- **HINWEIS:** Dies ist ein elektrisches Gerät, das bei der Verwendung Aufmerksamkeit erfordert.
- **FILTER NICHT WASCHEN**
- Entferne überschüssigen Staub mit Druckluft vom Ventilator. Nimm den Filter heraus und blase Druckluft in das Gerät.
- Vor der Reinigung den Netzstecker ziehen. Wische die Außenseite des Luftreinigers mit einem weichen, trockenen Tuch ab.
- Nicht mit Scheuermitteln oder brennbaren Reinigungsmitteln reinigen.

Einhaltungserklärung

Einhaltung von Normen

Hiermit erklärt Maxi-Cosi, dass der intelligente Luftreiniger der Richtlinie RED 2014/53/EU entspricht. Der vollständige Text der EU DoC ist unter folgender Internetadresse verfügbar: < maxi-cosi.com >

Elektromagnetische Felder

Dieser Maxi-Cosi Luftbefeuchter erfüllt alle geltenden Normen und Vorschriften bezüglich der Aussetzung gegenüber elektromagnetischen Feldern.

HF-Parameter:

WLAN-Frequenzbereich

Frequenzband: 2412MHz ~ 2462MHz

Maximale Ausgangsleistung: 19,22 dBm

Bluetooth-Frequenzbereich

Frequenzband: 2402MHz ~ 2480MHz

Maximale Ausgangsleistung: 2,39 dBm

Umweltfreundliche Entsorgung



Elektroaltgeräte dürfen nicht zusammen mit dem Restmüll entsorgt werden, sondern müssen gesondert entsorgt werden. Die Entsorgung an der kommunalen Sammelstelle durch Privatpersonen ist kostenlos. Der Besitzer von Altgeräten ist dafür verantwortlich, die Geräte zu diesen Sammelstellen oder zu ähnlichen Sammelstellen zu bringen. Mit diesem geringen persönlichen Aufwand tragen Sie dazu bei, wertvolle Rohstoffe zu recyceln und giftige Stoffe aufzubereiten.

Haftungsausschluss

Um Ihre gesetzmäßigen Rechte zu wahren, lesen Sie die diesem Produkt beiliegenden Anleitungen, Haftungsausschlüsse, wichtigen Hinweise und Sicherheitshinweise vor dem Gebrauch, um Ihre gesetzmäßigen Rechte, Verantwortlichkeiten und Sicherheitsverpflichtungen zu verstehen. Andernfalls kann es für Sie zu Sachschäden, Gefährdungen der persönlichen Sicherheit oder Unfällen führen. Maxi-Cosi behält sich das Recht vor, dieses Dokument zu aktualisieren. Achten Sie darauf, dieses Produkt gemäß den Anleitungen und Sicherheitshinweisen zu verwenden.

Garantie

Die Dorel Juvenile Group ersetzt oder repariert Ihr Gerät (nach unserem Ermessen) innerhalb von 24 Monaten nach dem Kaufdatum kostenlos, wenn das Gerät einen Verarbeitungs- oder Materialfehler aufweist, wenn es unter normalen Bedingungen und gemäß unserer Betriebsanleitung gebraucht wird. Wenden Sie sich innerhalb von 24 Monaten nach dem Kauf an den Kundendienst eines zugelassenen Händlers.



Luchtreiniger

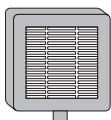

HEPA-filter
(ASF01)

Kenmerken



Achteraanzicht

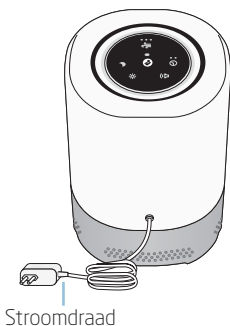



Bedieningspaneel

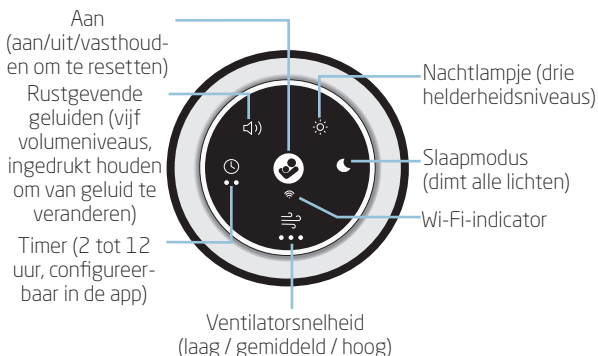

Informatie voor consumenten

- Een HEPA-filter is een mechanisch filter dat 99,97% van de deeltjes in de lucht van minimaal 0,3 micron opvangt, zoals huisstofmijt, huidschilfers van huisdieren en pollen.
- Gelieve dit product niet terug te sturen naar de locatie van aankoop. Als er onderdelen ontbreken, bezoek ons dan op [maxi-cosi.com](https://www.maxi-cosi.com) en chat daar met ons.
- De LED van het nachtlampje is niet vervangbaar.
- Vervangende filters worden apart verkocht



Het luchtfilter installeren/vervangen

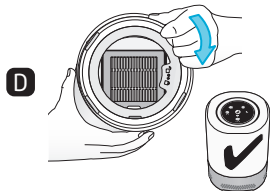
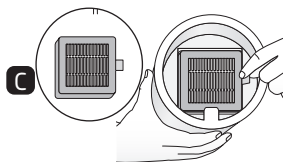
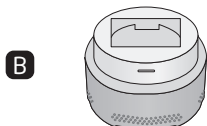
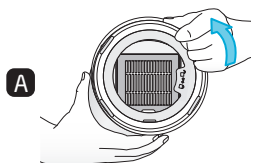

⚠ WAARSCHUWING: Schakel de luchtreiniger uit en haal de stekker uit het stopcontact voordat u de basis verwijdert.

1. Zorg ervoor dat de luchtreiniger UIT staat en losgekoppeld is.
2. **Verwijder de basis:**
"Houd de luchtreiniger ondersteboven. Draai de basis tegen de klok in (Figuur A). Leg de basis opzij (Figuur B)."
3. **Filter invoegen:**
Verwijder de plastic zak rondom het filter. Plaats het filter in het bovenste gedeelte met het lipje naar u toe gericht (Figuur C).
4. **Monteer de basis op het bovenste gedeelte:**
Plaats de basis terug in de luchtreiniger en draai hem met de klok mee (Figuur D).
5. **Selecteer een locatie:**
Kies een vlakke en even ondergrond.
6. **Sluit aan op de stroom:**
Steek de adapter in een AC 220 ~ 240V, 50/60Hz stopcontact.
7. **Schakel in:**
Druk op de aan/uit-knop.

Filtertimer resetten: Nadat u het filter hebt vervangen, moet u de timer voor het vervangen van het filter opnieuw instellen.

 Houd de ventilatorknop vijf seconden lang ingedrukt. Er klinkt dan een

••• geluid dat de reset is gelukt en het knipperen stopt.
OPMERKING: het ventilatorlampje wordt rood als u de timer niet opnieuw instelt.

Herinnering filtervervangning: Wanneer de cumulatieve gebruikstijd van het filter 1.000 uur bereikt, wordt het ventilatorpictogram rood.

LET OP: De timing van de filtervervangning is gebaseerd op gebruik. 1.000 uur komt overeen met ongeveer 90 dagen bij een dagelijks gebruik van 11 uur. Bij continu gebruik van 24 uur zou het filter eerder moeten worden vervangen.



Aan de slag

Download de **Maxi-Cosi Connected** Home app door te zoeken naar Maxi-Cosi in de app store.



Instelling

1. Haal de luchtreiniger en het HEPA-filter uit de verpakking.
2. Installeer het HEPA-filter
3. Sluit de luchtreiniger aan op de stroombron. De Wi-Fi-indicator gaat knipperen wanneer u kunt koppelen.
4. Volg op uw mobiele apparaat de stappen van de instructies in de **Maxi-Cosi Connected** Home-app voor de installatie.
5. Eenmaal gekoppeld, zal de Wi-Fi-indicator op het bedieningspaneel oplichten (wit).
6. Ontdek de functies en functionaliteit in de **Maxi-Cosi Connected** Home-app.

Wi-Fi-connectiviteit

Een 2,4 GHz WiFi-internetverbinding is vereist.

Controleer de WiFi-siginaalsterkte van uw router.

Om signaalinterferentie te verminderen, mag u de luchtreiniger niet in de buurt plaatsen van grote elektrische apparaten, grote metalen oppervlakken of betonnen oppervlakken



Plaatsing

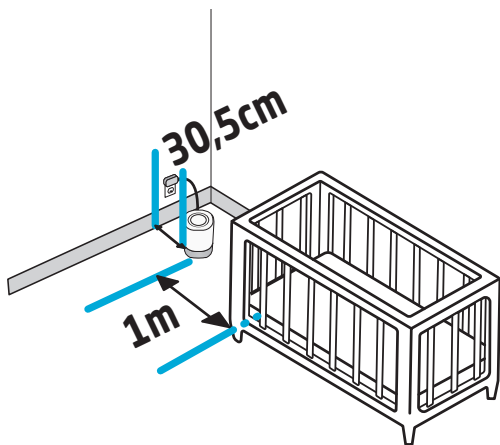



Bepaal de ideale locatie voor de luchtzuiveraar en zorg ervoor dat het netsnoer ten minste 0,9 m van de wieg verwijderd blijft.

De luchtreiniger moet op de vloer of een ander vlak oppervlak staan, zoals een bijzettafel. **NIET** op een tapijt plaatsen..





Instellingen aanpassen

U kunt de instellingen direct op het apparaat aanpassen of met behulp van de MAXI-COSI-app.



-  Druk kort op de aan/uit-knop om aan/uit te zetten.
Houd vijf seconden lang ingedrukt om de koppelingsmodus te openen 
Lang indrukken gedurende tien seconden betekent de fabrieksinstellingen herstellen en dit maakt een geluid en het aan/uit-pictogram knippert drie keer.
OPMERKING: Het geheugen zal uw laatste instellingen herinneren wanneer u het apparaat de volgende keer aanzet.

-  Druk op de knop Ventilatorsnelheid om door uit, laag, gemiddeld en hoog te bladeren.

-  Druk op de knop Nachtlucht om de helderheid in te stellen op laag, gemiddeld, hoog en uit.

-  Druk op de knop Rustgevende geluiden/Witte ruis om deze in te schakelen.
Druk nogmaals om door het volume 1,2,3,4,5 en uit te bladeren.
Lang indrukken om door beschikbare geluiden te bladeren en uit te schakelen.
Kort indrukken om het volume aan te passen.

-  Slaapmodus houdt de indicatielampjes uit, tenzij ze worden ingedrukt.
Kort indrukken om de slaapmodus in/uit te schakelen.
Lang indrukken om het kinderslot in/uit te schakelen. Elke ingedrukte knop wordt vergrendeld wanneer deze is ingeschakeld.

-  Druk op de timerknop om door de instellingen te bladeren:
 -  Dutje, bedtijd en uit.
Linker LED - Timer voor dutje (2 uur*)
Rechter LED - Timer voor bedtijd (12 uur*)
Beide LED's - Aangepaste timer (alleen in-app)
*Configureerbaar in de app.

FAQs

Waarom kan ik de luchtreiniger niet verbinden met mijn WiFi-thuisnetwerk?

- De Wi-Fi-indicator moet knipperen om in de koppelingsmodus te zijn. Als die niet knippert, houdt u de aan/uit-knop 5 seconden lang ingedrukt om de koppelingsmodus te starten.
 - Volg de instructies in de app om het apparaat met uw draadloze thuisnetwerk te koppelen. Zorg ervoor dat het apparaat zich binnen 6 meter van uw draadloze router bevindt en dat uw smartphone is verbonden met hetzelfde netwerk. U moet een 2,4 GHz draadloos netwerk gebruiken om dit apparaat te koppelen.
-

Kan ik mijn apparaat aan meer dan één account koppelen?

- Toegang tot uw apparaat delen met andere zorgverleners is eenvoudig. Ga naar het scherm met apparaatinstellingen, selecteer "delen en gebruikers" en tik vervolgens op "een nieuwe gebruiker toevoegen" en vul de informatie in.
 - Als u het apparaat wilt koppelen met een nieuwe accounteigenaar, moet u het apparaat terugzetten op de fabrieksinstellingen door de aan/uit-knop 10 seconden ingedrukt te houden.
-

Kan het HEPA-filter worden gewassen?

- Groot vuil kan voorzichtig met perslucht uit het HEPA-filter worden verwijderd. Wanneer het filter het einde van de aanbevolen gebruiksperiode heeft bereikt, vervangt u het door vervangende Maxi-Cosi Clean Air Purifier-filters (afzonderlijk verkrijgbaar). Was het filter niet.
-

Hoe vaak moet het HEPA-filter worden vervangen?

- Het meegeleverde HEPA-filter heeft een levensduur van 1000 uur of ongeveer 90 dagen wanneer de ventilator/luchtzuiveringsfunctie 11 uur per dag wordt gebruikt. Wanneer het tijd is om het filter te vervangen, licht het pictogram voor de ventilatorsnelheid rood op. U kunt er ook voor kiezen om pushmeldingen op uw smartphone te ontvangen.
-

Wat is de slaapmodus?

- In de slaapmodus worden alle indicatielampjes op het apparaat uitgeschakeld en kunt u uw voorkeuren voor apparaatfunctionaliteit aanpassen, waaronder ventilatorsnelheid, rustgevend geluiden, nachtlampje of timer.

VEILIGHEID

Lees zorgvuldig alle veiligheidsinstructies vóór gebruik en houd deze handleiding bij om deze later te raadplegen:

1. Product bevat kleine onderdelen, let op wanneer u het product uitpakt en monteert.
2. Snoeren vormen een mogelijk wurgingsgevaar. Houd snoeren buiten het bereik van kinderen (meer dan 1 meter uit hun buurt).

WAARSCHUWING

1. Gelieve alle onderstaande veiligheidsvoorschriften te respecteren omwille van de veiligheid en het risico op letsels of elektrische schokken te verminderen.
2. Deze Luchtreiniger kan worden gebruikt door kinderen vanaf 8 jaar en ouder en personen met een fysieke, zintuiglijke of mentale beperking of zonder ervaring en kennis op voorwaarde dat ze in de gaten worden gehouden of instructies kregen over het veilige gebruik van de luchtbevochtiger en de bijhorende gevaren begrijpen. Kinderen mogen niet spelen met de luchtbevochtiger. Reiniging en onderhoud mag niet door kinderen worden gedaan zonder toezicht.
3. Controleer voordat u deze luchtreiniger gebruikt of het voltage van uw elektriciteitsvoorziening hetzelfde is als aangegeven op het typeplaatje van de luchtreiniger.
4. Plaats de luchtreiniger altijd op een harde, vlakke en vlakke ondergrond. Vermijd blootstelling aan direct zonlicht en houd het altijd uit de buurt van muren en warmtebronnen zoals kachels, radiatoren, etc. Waarschuwing: De luchtreiniger werkt mogelijk niet correct als deze niet op een vlakke ondergrond wordt geplaatst.
5. Steek het snoer NIET in het stopcontact met natte handen.
6. Als het netsnoer beschadigd is, moet het worden vervangen door de fabrikant, zijn servicedienst of een vergelijkbaar gekwalificeerd persoon om gevaar te voorkomen.
7. Verwijder geen schroeven om het risico op elektrische schokken te verminderen. De luchtreiniger bevat geen onderdelen die door de gebruiker kunnen worden onderhouden, met uitzondering van het filter. Laat alle onderhoudswerkzaamheden over aan gekwalificeerd personeel.
8. Gebruik de luchtzuiveraar niet als er geen filter op zijn plaats zit of met andere filters dan degene die door Maxi Cosi wordt verkocht.
9. Manipuleer nooit terwijl de luchtreiniger in werking is.
10. Als u een ongebruikelijke geur waarneemt tijdens het gebruik zoals beschreven in deze handleiding, schakel de luchtreiniger dan uit, haal de stekker uit het stopcontact en laat hem nakijken door uw dealer.
11. Haal de stekker van de luchtreiniger uit het stopcontact voordat u deze schoonmaakt of het filter vervangt.
12. Dompel de Air Purifier of het netsnoer of de stekker niet onder in water of andere vloeistoffen.
13. Schraap de transducer nooit met hard gereedschap. De luchtreiniger moet regelmatig worden schoongemaakt. Raadpleeg hiervoor de reinigingsinstructies in deze handleiding.
14. Als u vloeistof op de luchtreiniger morst, kan dit ernstige schade veroorzaken. Schakel hem direct uit op het lichtnet. Trek de stekker uit het stopcontact en raadpleeg uw dealer.
15. Haal de stekker van de luchtreiniger uit het stopcontact wanneer deze niet in gebruik is en voor het schoonmaken.
16. Zorg ervoor dat het netsnoer geen hete oppervlakken raakt en niet over een tafelrand hangt.
17. Gebruik deze luchtreiniger nooit in een ruimte waar aerosolproducten (sprays) worden gebruikt of in een ruimte waar zuurstof wordt toegediend.
18. Leg geen kledingstukken of handdoeken op de luchtreiniger. Als het mondstuk verstopt is, kan dit een storing in de luchtzuiveraar veroorzaken.
19. Gebruik de luchtreiniger nooit in een stoffige of vochtige ruimte. De ideale relatieve luchtvochtigheid voor menselijk comfort ligt namelijk tussen de 45% en 65%. Overtollige luchtvochtigheid manifesteert zich in de vorm van condensatie op koude oppervlakken of koude muren in de kamer. Gebruik een hygrometer die verkrijgbaar is in de meeste speciaalzaken en hypermarkten om de luchtvochtigheid in de kamer correct te meten.
20. De luchtreiniger is uitsluitend ontworpen voor gebruik binnenshuis en thuis.
21. Gebruik het apparaat nooit in de buurt van een warmtebron.
22. Gebruik het apparaat niet in de buurt van brandbare voorwerpen of producten (gordijnen, spuitbussen, oplosmiddelen, enz.).

BELANGRIJKE VEILIGHEIDSINSTRUCTIES

- **VENTILATIE:** Blokkeer de ventilatieopeningen NIET. NIET op een bed, bank, vloerkleed of soortgelijk oppervlak plaatsen. NIET in een boekenkast of kast plaatsen die de luchtstroom kan belemmeren.
- **WARMTE:** De luchtreiniger moet uit de buurt van warmtebronnen worden geplaatst, zoals radiatoren, warmteroosters, kachels of andere apparaten die warmte produceren. Houd deze componenten ook uit direct zonlicht.

- **VOEDINGSKABEL BESCHERMING:** Plaats het snoer nooit in de buurt van warmtebronnen. Bedek het snoer niet met een kleed, tapijt of andere bedekking. Plaats het snoer niet onder meubels of apparaten. Let vooral op het snoer bij de stekker, het stopcontact en op het punt waar het uit de luchtreiniger komt. Houd het snoer uit de buurt van plekken waar veel mensen lopen. Leg het snoer zo dat er niet over gestruikeld kan worden."
- Het product bevat kleine onderdelen, wees voorzichtig met uw kinderen en houd kleine onderdelen uit de buurt van kinderen bij het uitpakken en monteren van het product.
- Dit product is geen speelgoed en moet buiten het bereik van kinderen worden gehouden..
- Koorden vormen een potentieel verwurgingsgevaar. Houd snoeren buiten het bereik van kinderen: 3 voet (90 cm).
- Dit apparaat is uitsluitend bedoeld voor gebruik binnenshuis. Niet gebruiken in natte of vochtige ruimtes, NOOIT in water of vloeistof plaatsen.

Verzorging en onderhoud

- **LET OP:** Dit is een elektrisch apparaat en vereist aandacht bij gebruik.
- **WAS HET FILTER NIET**
- Verwijder overtollig stof van de ventilator met behulp van perslucht. Verwijder het filter en blaas perslucht in het apparaat.
- Haal de stekker uit het stopcontact voordat u gaat schoonmaken. Veeg de buitenkant van de luchtreiniger af met een zachte, droge doek.
- Niet reinigen met schurende chemicaliën of ontvlambare reinigingsmiddelen.

Conformiteitsverklaring

Naleving van normen

Hierbij verklaart Maxi-Cosi dat de Smart Air Purifier in overeenstemming is met RED 2014/53/EU. De volledige tekst van het EU DOC is beschikbaar op het volgende internetadres: < maxi-cosi.com >

Elektromagnetische velden

Deze Maxi-Cosi luchtbevochtiger voldoet aan alle geldende normen en voorschriften inzake blootstelling aan elektromagnetische velden

RF-parameter:

Wi-Fi-frequentiebereik

Frequentieband: 2412MHz ~ 2462MHz

Maximaal uitgangsvermogen: 19,22 dBm

Bluetooth-frequentiebereik

Frequency band: 2402MHz ~ 2480MHz

Maximum output power: 2,39 dBm

Milieuvriendelijk weggooiden



Oude elektrische toestellen mogen niet bij het gewone restafval worden gegooid, maar moeten apart afgevoerd te worden. Als particulier kan u ze gratis naar een gemeentelijk inzamelpunt brengen. De eigenaar van oude elektrische toestellen dient ze naar deze inzamelpunten of gelijkaardige inzamelpunten te brengen. Dankzij deze kleine inspanning draagt u bij tot het recycleren van waardevolle grondstoffen en het verwerken van giftige stoffen.

Disclaimer

Lees om uw wettelijke rechten te beschermen de instructies, disclaimers, belangrijke berichten en veiligheidsvoorzieningen die bij dit product worden geleverd vóór u het product gebruikt om uw wettelijke rechten, verantwoordelijkheden en veiligheidsvoorzieningen te begrijpen. Het nalaten hiervan kan uw eigendom beschadigen en persoonlijke veiligheidsrisico's of ongelukken veroorzaken. Maxi-Cosi behoudt zich het recht voor dit document bij te werken. Gelieve dit product te gebruiken volgens de instructies en de veiligheidsvoorschriften.

Garantie

Dorel Juvenile Group zal uw eenheid gratis vervangen of herstellen (wat u wenst) tot 24 maanden vanaf de aankoopdatum indien de eenheid defecten vertoont op het vlak van vakmanschap of materialen, indien gebruikt in normale omstandigheden en volgens onze gebruikershandleiding. Contacteer Consumer Care binnen 24 maanden na aankoop bij een erkend verdeler.



Purificador de aire

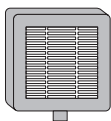

Filtro HEPA
(ASF01)

Características

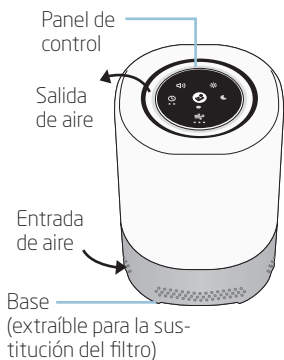

Vista trasera

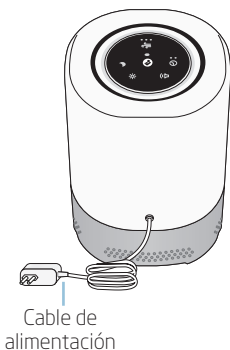



Panel de control

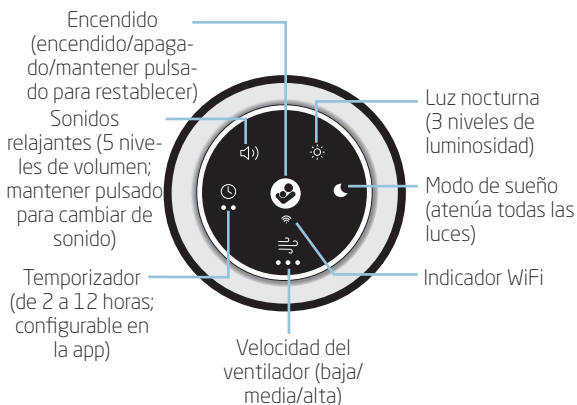

Información al consumidor

- Un filtro HEPA es un filtro mecánico que captura el 99,97% de las partículas en el aire tan pequeñas como 0,3 micras, como ácaros del polvo, caspa de mascotas y polen.
- No devuelvas este producto al lugar donde lo adquiriste. Si falta alguna pieza, ponte en contacto con nosotros en maxi-cosi.com mediante el chat.
- El LED de luz nocturna no puede sustituirse.
- Los filtros de repuesto se venden por separado.



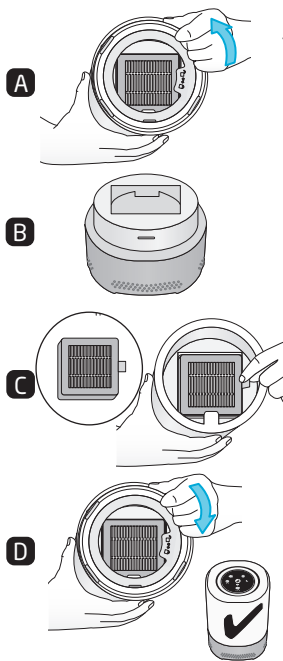

Para instalar/cambiar el filtro de aire



⚠ ADVERTENCIA : Apaga y desenchufa el purificador de aire antes de retirar la base.

1. Asegúrate de que el purificador de aire esté APAGADO y desenchufado.
2. **Retira la base:**
Sujeta el purificador de aire boca abajo. Gira la base en sentido contrario a las agujas del reloj (figura A). Deja la base a un lado (figura B).
3. **Inserta el filtro:**
Retira la bolsa de plástico que rodea el filtro. Coloca el filtro dentro de la parte superior con la pestaña hacia ti (figura C).
4. **Monta la base en la parte superior:**
Vuelve a insertar la base en el purificador de aire y gíralo en el sentido de las agujas del reloj (figura D).
5. **Selecciona una ubicación:**
Elige una superficie plana y nivelada.
6. **Conecta el aparato a la alimentación:**
Enchufa el adaptador en una toma de corriente de CA de 220 ~ 240 V, 50/60 Hz.
7. **Enciende el aparato:**
Pulsa el botón de encendido/apagado.

Reinicio del temporizador del filtro : Una vez cambiado el filtro, tienes que reiniciar el temporizador del filtro de sustitución.

 Mantén pulsado el botón del ventilador durante 5 segundos. Un sonido  indicará que el reinicio se ha realizado correctamente y el parpadeo se detendrá.

NOTA: la luz del ventilador cambiará a rojo si no reinicias el temporizador.

Recordatorio de sustitución de filtro : Cuando el tiempo de uso acumulado del filtro alcanza las 1000 horas, el icono del ventilador se pone en rojo.

NOTA: El tiempo de sustitución del filtro se basa en el uso. 1000 horas equivaldrían a unos 90 días con un uso diario de 11 horas. El uso continuo durante 24 horas requeriría un cambio de filtro antes.



Inicio

Descarga la app **Maxi-Cosi Connected Home** buscando Maxi-Cosi en la tienda de apps.



Configuración

1. Saca el purificador de aire y el filtro HEPA del embalaje.
2. Instala el filtro HEPA.
3. Enchufa el purificador de aire a la fuente de alimentación. El indicador de WiFi parpadeará cuando esté listo para la vinculación.
4. En tu dispositivo móvil, sigue las instrucciones paso a paso en la app Maxi-Cosi **Connected Home** para configurarlo.
5. Una vez vinculados, el indicador WiFi del panel de control se iluminará (en blanco).
6. Explora las características y funciones de la app **Maxi-Cosi Connected Home**.

Conectividad WiFi

Se requiere conexión a Internet WiFi de 2,4 GHz.

Comprueba la intensidad de la señal WiFi en el router.

Para reducir las interferencias en la señal, evita colocar el purificador de aire cerca de grandes electrodomésticos y grandes superficies metálicas o de hormigón.



Colocación

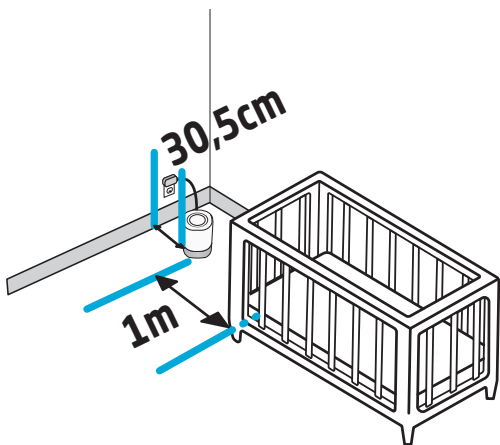

Determina la ubicación ideal para el purificador de aire asegurándote de que el cable de alimentación permanezca al menos a 0,9 m de distancia de la cuna.

El purificador de aire debe colocarse en el suelo o en otra superficie plana, como una mesa auxiliar. **NO** lo coloques sobre una alfombra.



Ajuste de la configuración

Puedes ajustar la configuración directamente en la unidad o mediante la app MAXI-COSI.



Pulsa brevemente el botón de encendido para encender o apagar el dispositivo.

Mantenlo pulsado durante 5 segundos para entrar en el modo de vinculación. 

Mantenlo pulsado durante 10 segundos para restaurar la configuración de fábrica: emitirá un sonido y el icono de encendido parpadeará 3 veces.

NOTA: La memoria recordará tu última configuración la próxima vez que se encienda.



Pulsa el botón de velocidad del ventilador para alternar entre baja, media, alta y apagado.



Pulsa el botón de luz nocturna para configurar la luminosidad como baja, media, alta o apagada.



Pulsa el botón de sonidos relajantes y sonido de fondo para encenderlo. Pulsa nuevamente para ajustar el volumen en los niveles 1, 2, 3, 4, 5 o apagado.

Mantenlo pulsado para pasar entre los sonidos disponibles y apagarlos. Pulsa brevemente para ajustar el volumen.



El modo de sueño mantiene las luces indicadoras apagadas a menos que se pulsen.

Pulsa brevemente para activar/desactivar el modo de sueño.

Mantenlo pulsado para activar/desactivar el bloqueo para niños.

Cualquier botón pulsado se bloqueará cuando esté activado.



Pulsa el botón del temporizador para pasar de un ajuste a otro:

Siesta, hora de acostarse y desactivado.

LED izquierdo: temporizador de siesta (2 horas*)

LED derecho: temporizador de hora de acostarse (12 horas*)

Ambos LED: temporizador personalizado (solo en la app)

*Configurable en la app.

FAQs

¿Por qué no puedo conectar el purificador de aire al WiFi de mi casa?

- El indicador WiFi debe estar parpadeando para estar en modo de vinculación. Si no parpadea, mantén pulsado el botón de encendido durante 5 segundos para acceder al modo de vinculación.
- Sigue las instrucciones de la app para vincular el dispositivo con la red inalámbrica de tu hogar. Asegúrate de que el dispositivo esté a menos de 6 m de tu router inalámbrico y que tu smartphone esté conectado a la misma red. Debes utilizar una red inalámbrica de 2,4 GHz para vincular este dispositivo.

¿Puedo vincular mi dispositivo con más de una cuenta?

- Compartir el acceso a tu dispositivo con otros cuidadores es fácil. Accede a la pantalla de configuración del dispositivo, selecciona "compartir y usuarios", luego pulsa "agregar un nuevo usuario" y completa la información.
- Para vincular el dispositivo con un nuevo propietario de cuenta, tienes que restablecer los valores de fábrica en el dispositivo manteniendo pulsado el botón de encendido durante 10 segundos.

¿Se puede lavar el filtro HEPA?

- Los residuos grandes se pueden eliminar cuidadosamente del filtro HEPA con aire comprimido. Cuando el filtro haya llegado al final de su período de uso recomendado, cámbialo por filtros de sustitución del purificador de aire limpio Maxi-Cosi (se venden por separado). No laves el filtro.

¿Con qué frecuencia se debe cambiar el filtro HEPA?

- El filtro HEPA incluido tiene un ciclo de vida de 1000 horas o alrededor de 90 días cuando se usa la función de ventilador/purificador de aire durante 11 horas al día. Cuando sea el momento de cambiar el filtro, el icono de velocidad del ventilador se iluminará en rojo. También puedes recibir recordatorios de notificaciones automáticas en tu smartphone si lo deseas.

¿Qué es el modo de sueño?

- El modo de sueño apagará todas las luces indicadoras del dispositivo y podrás seguir personalizando tus preferencias de funcionamiento, como la velocidad del ventilador, los sonidos relajantes, la luz nocturna o el temporizador.

ADVERTENCIA DE SEGURIDAD

Lee detenidamente las instrucciones de seguridad antes de su uso y conserva este manual para futuras referencias.

1. El producto contiene piezas pequeñas, ten cuidado al desempaquetarlo y montarlo..
2. Los cables pueden presentar un riesgo potencial de estrangulación. Mantén los cables lejos del alcance de los niños (más de 1 metro de distancia).

ADVERTENCIA

1. Asegúrate de seguir las precauciones de seguridad que se indican a continuación para reducir el riesgo de daños o de descarga eléctrica.
2. Este purificador de aire pueden utilizarlo niños a partir de 8 años y personas con movilidad, capacidad sensorial o psíquica reducidas, o sin experiencia o conocimiento, si han recibido supervisión o instrucciones sobre el uso seguro del humidificador y comprenden los riesgos que conlleva. Los niños no deben jugar con el humidificador. La limpieza y el mantenimiento no los podrán llevar a cabo niños sin supervisión.
3. Antes de usar este Purificador de aire, asegúrese de que el voltaje de su suministro eléctrico sea el mismo que se indica en la placa de características del Purificador de aire.
4. Coloque siempre el purificador de aire sobre una superficie dura, plana y nivelada. Evite la exposición a la luz solar directa y manténgalo siempre alejado de paredes y fuentes de calor como estufas, radiadores, etc. Advertencia: Es posible que el Purificador de aire no funcione correctamente si no se coloca sobre una superficie nivelada.
5. NO enchufes el cable con las manos mojadas.
6. Si el cable de alimentación está dañado, debe ser reemplazado por el fabricante, su agente de servicio o una persona calificada similar para evitar peligros.
7. Para reducir el riesgo de descarga eléctrica, no quite los tornillos. El purificador de aire no contiene piezas reparables por el usuario, excepto el filtro. Por favor, deje todo el trabajo de mantenimiento en manos de personal cualificado.
8. No haga funcionar el purificador de aire cuando no haya un filtro en su lugar o con cualquier otro filtro que no sea el vendido por Maxi Cosi.
9. Nunca manipule mientras el Purificador de Aire esté en funcionamiento.
10. Si hay un olor inusual cuando se usa como se describe en este manual, apague el purificador de aire, desenchúfelo y haga que lo revise su distribuidor.
11. Desenchufe el purificador de aire antes de limpiarlo o cambiar el filtro.
12. No sumerja el purificador de aire ni el cable de alimentación ni enchufe en agua u otros líquidos.
13. Nunca raspe el transductor con una herramienta dura. El purificador de aire debe limpiarse regularmente. Para ello, consulte las instrucciones de limpieza de este manual.
14. Si derrama algún líquido sobre el purificador de aire, puede causar daños graves. Apáguelo inmediatamente de la red eléctrica. Retire el enchufe de red y consulte a su distribuidor.
15. Desconecte el purificador de aire de la fuente de alimentación cuando no esté en uso y antes de limpiarlo.
16. Asegúrese de que el cable de alimentación no toque ninguna superficie caliente y que no sobresalga del borde de la mesa.
17. Nunca use este purificador de aire en una habitación donde se usen productos en aerosol (rociadores) o en una habitación donde se administre oxígeno.
18. No coloque prendas de vestir ni toallas encima del purificador de aire. Si la boquilla está obstruida, esto puede provocar que el purificador de aire no funcione correctamente.
19. Nunca use el purificador de aire en un lugar polvoriento o húmedo. De hecho, el nivel de humedad relativa ideal para el confort humano está entre el 45 % y el 65 %. El exceso de humedad aparece en forma de condensación en superficies frías o paredes frías de la habitación. Para medir correctamente la humedad de la habitación, utilice un higrómetro disponible en la mayoría de las tiendas especializadas e hipermercados.
20. El purificador de aire está diseñado para uso doméstico y en interiores únicamente.
21. Nunca utilice el aparato cerca de una fuente de calor.
22. No utilice el aparato cerca de objetos o productos inflamables (cortinas, aerosoles, disolventes, etc.).

INSTRUCCIONES DE SEGURIDAD IMPORTANTES

- **VENTILACIÓN:** NO bloquee las aberturas de ventilación. NO lo coloques sobre una cama, sofá, alfombra o superficie similar. NO lo coloques en una estantería o armario donde el flujo de aire pueda estar limitado.
- **CALOR:** El purificador de aire debe colocarse lejos de fuentes de calor como radiadores, calefactores, estufas u otros aparatos que produzcan calor. Mantén también estos componentes alejados de la luz solar directa.

- **PROTECCIÓN DEL CABLE DE ALIMENTACIÓN:** Nunca coloques el cable cerca de fuentes de calor. No tapes el cable con una alfombra o moqueta u otro tipo de cobertura. No coloques el cable debajo de muebles o electrodomésticos. Presta especial atención al cable en el enchufe, la toma de corriente y el punto en que sale del purificador de aire. Mantén el cable fuera de zonas de paso frecuente. Coloca el cable donde la gente no pueda tropezarse.
- El producto contiene piezas pequeñas; ten cuidado con los niños y mantén las piezas pequeñas fuera del alcance de los niños al desembalar y montar el producto.
- Este producto no es un juguete y debe mantenerse fuera del alcance de los niños.
- Los cables suponen un riesgo potencial de estrangulamiento. Mantén los cables fuera del alcance de los niños: 90 cm.
- Este dispositivo está diseñado solo para uso en interiores. No lo uses en zonas mojadas o húmedas; NO lo coloques NUNCA en agua o líquido.

Cuidado y mantenimiento

- **NOTA:** Este es un aparato eléctrico y requiere atención cuando está en uso.
- **NO LAVAR EL FILTRO**
- Retira cualquier exceso de polvo del ventilador usando aire comprimido. Retira el filtro y sople aire comprimido en la unidad.
- Desenchufa antes de limpiarlo. Limpia el exterior del purificador de aire con un paño suave y seco.
- No limpies con productos químicos abrasivos o agentes de limpieza inflamables..

Declaración de conformidad

Cumplimiento de las normas

Por la presente, Maxi-Cosi declara que el purificador de aire inteligente cumple la norma RED 2014/53/UE. El texto completo del documento europeo está disponible en la siguiente dirección de Internet: <maxi-cosi.com>

Campos electromagnéticos

Este humidificador de Maxi-Cosi cumple con todos los reglamentos y normativas aplicables relativos a la exposición a campos electromagnéticos.

Parámetro de radiofrecuencia:

Rango de frecuencia WiFi

Banda de frecuencia: 2412 MHz ~ 2462 MHz

Potencia máxima de salida: 19,22 dBm

Rango de frecuencia de Bluetooth

Banda de frecuencia: 2402 MHz ~ 2480 MHz

Potencia máxima de salida: 2,39 dBm

Eliminación de residuos respetuosa con el medioambiente



Los electrodomésticos viejos no deben desecharse junto con los residuos domésticos, sino que deben eliminarse por separado. La recogida en el punto limpio comunitario para particulares es gratuita. El propietario de los electrodomésticos deberá llevar esos residuos a los puntos limpios u otros centros de recogida de residuos similares. Con este pequeño gesto, se contribuye al reciclaje de valiosas materias primas y al tratamiento de las sustancias tóxicas.

Exención de responsabilidad

Para proteger tus derechos legales, lee las instrucciones, exención de responsabilidad, información importante y las declaraciones de seguridad incluidas con este producto antes de su uso para conocer tus derechos legales, responsabilidades y precauciones de seguridad. De lo contrario, podría provocar daños materiales, personales o accidentes. Maxi-Cosi se reserva el derecho de modificar este documento. Asegúrate de manipular este producto conforme al manual y a las instrucciones de seguridad.

Garantía

Dorel Juvenile Group sustituirá o reparará (si así lo deseas) el dispositivo gratuitamente en el plazo de 24 meses a partir de la fecha de compra si alguno de sus materiales o elementos es defectuoso, siempre que se use en las condiciones normales y conforme al manual del usuario. Ponte en contacto con el Servicio de atención al cliente del vendedor autorizado en un plazo inferior a 24 meses de la fecha de compra.



Purificatore d'aria

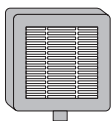

Filtro HEPA
(ASF01)

Caratteristiche

Pannello di controllo

Uscita
aria

Preso
d'aria

Base
(rimovibile per la
sostituzione del
filtro)

Retrovisore

Cavo di ali-
mentazione



Pannello di controllo

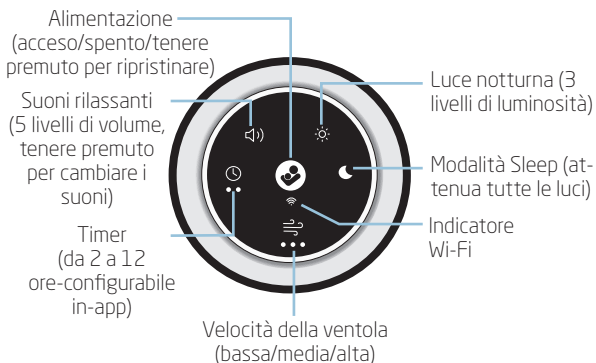

Informazioni consumatori

- Un filtro HEPA è un filtro meccanico che cattura il 99,97% delle particelle sospese nell'aria fino a 0,3 micron, ad es. acari della polvere, peli di animali domestici e pollini.
- Si prega di non restituire questo prodotto al luogo di acquisto. Se mancano delle parti, visita maxi-cosi.com per chattare con noi.
- Il LED della luce notturna non è sostituibile.
- I filtri di ricambio sono venduti separatamente



Per installare/cambiare il filtro dell'aria

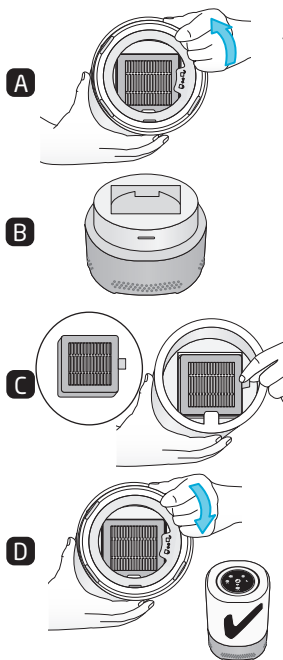

⚠ AVVERTIMENTO : Spegnere e scollegare il purificatore d'aria prima di rimuovere la base.

1. Assicurarsi che il purificatore d'aria sia spento e scollegato.
2. **Rimuovere la base:**
Tenere il purificatore d'aria capovolto. Ruotare la base in senso antiorario (Figura A).
Mettere da parte la base (Figura B).
3. **Inserire il filtro:**
Rimuovere il sacchetto di plastica che contiene il filtro. Posizionare il filtro all'interno della parte superiore con la linguetta rivolta verso di sé (Figura C).
4. **Assemblare la base alla parte superiore:**
Reinserire la base nel purificatore d'aria e ruotare in senso orario (Figura D).
5. **Selezionare una posizione:**
Scegli una superficie piana e livellata.
6. **Collegare all'alimentazione:**
Collegare l'adattatore a una presa elettrica CA 220 ~ 240 V, 50/60 Hz..
7. **Accendere:**
Premere il pulsante di accensione/spengimento.

Ripristino timer filtro : Dopo aver sostituito il filtro, è necessario reimpostare il timer di sostituzione del filtro.

- ➡ Premere a lungo il pulsante Fan per 5 secondi. Un suono avviserà che il ●●● ripristino è riuscito e il lampeggiamento smette.

NOTA: la spia della ventola diventerà rossa se non si ripristina il timer.

Promemoria per la sostituzione del filtro : Quando il tempo di utilizzo cumulativo del filtro ha raggiunto 1.000 ore, l'icona della ventola diventa rossa.
NOTA: i tempi di sostituzione del filtro dipendono dall'utilizzo. 1.000 ore equivarrebbero a circa 90 giorni con un utilizzo giornaliero di 11 ore. 24 ore di utilizzo continuo richiederebbero la sostituzione anticipata del filtro.



Iniziare

Scarica l'app **Maxi-Cosi Connected Home** cercando Maxi-Cosi nell'App Store.



Impostare

1. Rimuovere il purificatore d'aria e il filtro HEPA dalla confezione.
2. Installare il filtro HEPA
3. Collegare il purificatore d'aria alla fonte di alimentazione. L'indicatore Wi-Fi lampeggerà quando sarà pronto per l'associazione.
4. Sul tuo dispositivo mobile, segui le istruzioni passo passo nell'app **Maxi-Cosi Connected Home** per la configurazione.
5. Una volta accoppiato, l'indicatore Wi-Fi sul pannello di controllo si accende (bianco).
6. Esplora le caratteristiche e le funzionalità all'interno dell'app **Maxi-Cosi Connected Home**.

Connettività Wi-Fi

È necessaria una connessione Internet Wi-Fi a 2,4 GHz.
Controlla la potenza del segnale Wi-Fi dal tuo router.

Per ridurre l'interferenza del segnale, evitare di posizionare il purificatore d'aria vicino a grandi elettrodomestici, grandi superfici in metallo o cemento



Posizionamento

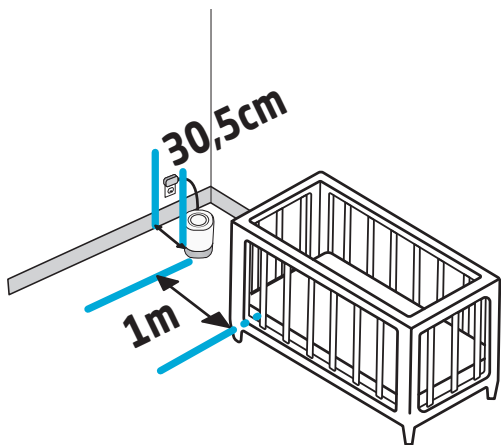



Determina la posizione ideale per il purificatore d'aria assicurandoti che il cavo di alimentazione rimanga ad almeno 0,9 m di distanza dalla culla.

Il purificatore d'aria deve essere posizionato sul pavimento o su un'altra superficie piana, come un tavolino. **NON** appoggiare su un tappeto.



Per regolare le impostazioni

È possibile regolare le impostazioni direttamente sull'unità o utilizzando l'app MAXI-COSI.

 Premere brevemente il pulsante di accensione per accendere/spegnere. Premere a lungo per 5 secondi per accedere alla modalità di associazione. 

Premere a lungo per 10 secondi per ripristinare le impostazioni di fabbrica, emette un suono, l'icona di alimentazione lampeggia 3 volte. NOTA: la memoria richiamerà le ultime impostazioni alla successiva accensione.

 Premere il pulsante Fan Speed per scorrere tra bassa, media, alta e spenta.

 Premere il pulsante Nightlight per impostare la luminosità su bassa, media, alta e spenta.

 Premere il pulsante Suoni rilassanti/Rumore bianco per attivarlo. Premere di nuovo per scorrere il livello del volume 1,2,3,4,5 e poi disattivare.

Premere a lungo per scorrere i suoni disponibili e per disattivare. Premere brevemente per regolare il volume.

 La modalità Sleep mantiene le spie luminose spente a meno che non vengano premute.

Premere brevemente per abilitare/disabilitare la modalità di sospensione.

Premere a lungo per abilitare/disabilitare il blocco bambini, qualsiasi pulsante premuto sarà bloccato quando abilitato.

 Premere il pulsante Timer per scorrere le impostazioni:

 Pisolino, nanna e spento.

LED sinistro - Timer pisolino (2 ore*)

LED destro - Timer nanna (12 ore*)

Entrambi i LED - Timer personalizzato (solo in-app)

*Configurabile nell'app.

FAQs

Perché non riesco a collegare il purificatore d'aria al Wi-Fi di casa?

- L'indicatore Wi-Fi deve lampeggiare per essere in modalità di associazione. Se non lampeggia, premere a lungo il pulsante di accensione per 5 secondi per accedere alla modalità di associazione.
- Segui le istruzioni nell'app per accoppiare il dispositivo alla rete wireless domestica. Assicurati che il dispositivo si trovi entro 6 m dal router wireless e che lo smartphone sia connesso alla stessa rete. Devi utilizzare una rete wireless a 2,4 GHz per accoppiare questo dispositivo.

Posso accoppiare il mio dispositivo con più di un account?

- Condividere l'accesso al tuo dispositivo con altri operatori è facile. Accedi alla schermata delle impostazioni del dispositivo, seleziona "condivisione e utenti", quindi tocca "aggiungi un nuovo utente" e completa le informazioni.
- Per associare il dispositivo a un nuovo proprietario dell'account, è necessario ripristinare le impostazioni di fabbrica del dispositivo tenendo premuto il pulsante di accensione per 10 secondi.

Il filtro HEPA può essere lavato?

- I detriti di grandi dimensioni possono essere rimossi con cura dal filtro HEPA utilizzando aria compressa. Quando il filtro ha raggiunto la fine del periodo di utilizzo consigliato, sostituirlo con filtri di ricambio Maxi-Cosi Clean Air Purifier (venduti separatamente). Non lavare il filtro.

Con quale frequenza deve essere sostituito il filtro HEPA?

- Il filtro HEPA incluso ha un ciclo di vita di 1000 ore o circa 90 giorni quando si utilizza la funzione ventola/purificatore d'aria per 11 ore al giorno. Quando è il momento di sostituire il filtro, l'icona della velocità della ventola si illumina di rosso. Puoi anche scegliere di ricevere promemoria di notifica push sul tuo smartphone.

Che cos'è la modalità sonno?

- La modalità sonno spegnerà tutte le spie sul dispositivo e continuerà a consentirti di personalizzare le tue preferenze per la funzionalità del dispositivo, inclusi velocità della ventola, suoni rilassanti, luce notturna o timer.

SICUREZZA

Leggere attentamente tutte le istruzioni di sicurezza prima dell'uso e conservare questo manuale di istruzioni per riferimento futuro:

1. Il prodotto contiene piccole parti, prestare attenzione durante il disimballaggio e l'assemblaggio del prodotto.
2. I cavi rappresentano un potenziale rischio di strangolamento. Tenere i cavi lontano dalla portata dei bambini (a più di 1 metro/3.5 piedi).

AVVERTENZA

1. Si prega di seguire tutte le precauzioni di sicurezza elencate di seguito per la sicurezza e per ridurre il rischio di lesioni o scosse elettriche.
2. Questo purificatore d'aria può essere utilizzato da bambini a partire da 8 anni e da persone con ridotte capacità fisiche, sensoriali o mentali o con mancanza di esperienza e conoscenza se hanno ricevuto una supervisione o istruzioni sull'uso dell'umidificatore in modo sicuro e comprendono i rischi connessi. I bambini non devono giocare con l'umidificatore. La pulizia e la manutenzione degli utenti non devono essere fatte dai bambini senza supervisione.
3. Prima di utilizzare questo purificatore d'aria assicurarsi che la tensione della rete elettrica sia la stessa di quella indicata sulla targhetta del purificatore d'aria.
4. Posizionare sempre il purificatore d'aria su una superficie dura, piana e livellata. Evitare l'esposizione alla luce solare diretta e tenerlo sempre lontano da pareti e fonti di calore come stufe, termosifoni, ecc. Avvertenza: il purificatore d'aria potrebbe non funzionare correttamente se non è posizionato su una superficie piana.
5. NON collegare il cavo con le mani bagnate.
6. Se il cavo di alimentazione è danneggiato, deve essere sostituito dal produttore, da un suo agente di assistenza o da una persona qualificata per evitare rischi.
7. Per ridurre il rischio di scosse elettriche, non rimuovere le viti. Il purificatore d'aria non contiene parti riparabili dall'utente, ad eccezione del filtro. Si prega di affidare tutti i lavori di manutenzione a personale qualificato.
8. Non far funzionare il purificatore d'aria quando non è presente alcun filtro o con filtri diversi da quello venduto da Maxi Così.
9. Non manipolare mai mentre il purificatore d'aria è in funzione.
10. Se si avverte un odore insolito quando viene utilizzato come descritto in questo manuale, spegnere il purificatore d'aria, scollegarlo e farlo esaminare dal proprio rivenditore.
11. Scollegare il purificatore d'aria prima di pulirlo o cambiare il filtro.
12. Non immergere il purificatore d'aria o il cavo di alimentazione o la spina in acqua o altri liquidi.
13. Non raschiare mai il trasduttore con uno strumento duro. Il purificatore d'aria deve essere pulito regolarmente. Per fare ciò, fare riferimento alle istruzioni per la pulizia in questo manuale.
14. Eventuali liquidi versati sul purificatore d'aria possono causare seri danni. Spegnerne immediatamente l'alimentazione. Estrarre la spina di alimentazione e consultare il proprio rivenditore.
15. Scollegare il purificatore d'aria dall'alimentazione quando non è in uso e prima della pulizia.
16. Assicurarsi che il cavo di alimentazione non tocchi alcuna superficie calda e che non sporga dal bordo del tavolo.
17. Non utilizzare mai questo purificatore d'aria in una stanza in cui vengono utilizzati prodotti aerosol (spray) o in una stanza o in cui viene somministrato ossigeno.
18. Non mettere capi di abbigliamento o asciugamani sopra il purificatore d'aria. Se l'ugello è ostruito, ciò potrebbe causare il malfunzionamento del purificatore d'aria.
19. Non utilizzare mai il purificatore d'aria in un luogo polveroso o umido. Il livello di umidità relativa ideale per il comfort umano è infatti compreso tra il 45% e il 65%. L'eccesso di umidità si manifesta sotto forma di condensa sulle superfici fredde o sulle pareti fredde della stanza. Per misurare correttamente l'umidità della stanza, utilizzare un igrometro disponibile nella maggior parte dei negozi specializzati e degli ipermercati.
20. Il purificatore d'aria è progettato esclusivamente per uso interno e domestico.
21. Non utilizzare mai l'apparecchio vicino a una fonte di calore.
22. Non utilizzare l'apparecchio vicino a oggetti o prodotti infiammabili (tende, aerosol, solventi, ecc.).

IMPORTANTI ISTRUZIONI DI SICUREZZA

- **VENTILAZIONE:** NON ostruire le aperture di ventilazione. NON appoggiare su letti, divani, tappeti o superfici simili. NON collocare in una libreria o armadio che potrebbe limitare il flusso d'aria.
- **CALORE:** il purificatore d'aria deve essere posizionato lontano da fonti di calore come termosifoni, radiatori, stufe o altri apparecchi che producono calore. Tenere anche questi componenti al riparo dalla luce solare diretta.

- **PROTEZIONE DEL CAVO DI ALIMENTAZIONE:** Non posizionare mai il cavo vicino a fonti di calore. Non coprire il cavo con tappeti, moquette o altri rivestimenti. Non posizionare il cavo sotto mobili o elettrodomestici. Prestare particolare attenzione al cavo in prossimità della spina, del recipiente di convenienza e nel punto in cui esce dal purificatore d'aria. Tenere il cavo lontano dalle aree in cui le persone camminano spesso. Mettere il cavo in un punto in cui non si possa inciampare.
- Il prodotto contiene piccole parti, prenditi cura dei tuoi bambini e tieni le piccole parti lontane dalla portata dei bambini durante il disimballaggio e il montaggio del prodotto.
- Questo prodotto non è un giocattolo e deve essere tenuto fuori dalla portata dei bambini.
- I cavi presentano un potenziale rischio di strangolamento. Tenere i cavi fuori dalla portata dei bambini: 90 cm.
- Questo dispositivo è progettato solo per uso interno. Non utilizzare in aree bagnate o umide, MAI immergere in acqua o liquidi.

Cura e manutenzione

- **NOTA:** questo è un apparecchio elettrico e richiede attenzione durante l'uso.
- **NON LAVARE IL FILTRO**
- Rimuovere la polvere in eccesso dal ventilatore utilizzando aria compressa. Rimuovere il filtro e soffiare aria compressa nell'unità.
- Scollegare prima di pulire. Pulire l'esterno del purificatore d'aria con un panno morbido e asciutto.
- Non pulire con prodotti chimici abrasivi o detergenti infiammabili.

Dichiarazione di conformità

Conformità agli standard

Con la presente, Maxi-Cosi dichiara che il Purificatore d'aria intelligente è conforme alla RED 2014/53/EU. Il testo completo dell'EU DOC è disponibile al seguente indirizzo internet: < maxi-cosi.com >

Campi elettromagnetici

Il presente l'umidificatore Maxi-Cosi è conforme a tutti gli standard e le normative applicabili in materia di esposizione ai campi elettromagnetici.

Parametro RF:

Intervallo di frequenza Wi-Fi

Banda di frequenza: 2412 MHz ~ 2462 MHz

Potenza massima in uscita: 19,22dBm

Intervallo di frequenza Bluetooth

Banda di frequenza: 2402 MHz ~ 2480 MHz

Potenza massima in uscita: 2,39dBm

Smaltimento ecologicamente compatibile



Le vecchie apparecchiature elettriche non devono essere smaltite insieme agli altri rifiuti, ma vanno gestite separatamente. Lo smaltimento presso il punto di raccolta comunale è gratuito per i privati. Il possessore di vecchie apparecchiature elettriche ha la responsabilità di portarle a tali punti di raccolta o a punti di raccolta simili. Con questo piccolo sforzo personale, contribuirete a riciclare materie prime preziose e a trattare correttamente le sostanze tossiche.

Disclaimer

Per proteggere i propri diritti legali, si prega di leggere le istruzioni, le dichiarazioni di non responsabilità, gli avvisi importanti e gli elementi di sicurezza forniti con questo prodotto prima di utilizzare il prodotto al fine di comprendere i diritti legali, le responsabilità e le precauzioni di sicurezza. In caso contrario, si potrebbero causare danni alla proprietà, rischi per la sicurezza personale o incidenti. Maxi-Cosi si riserva il diritto di aggiornare il presente documento. Assicurarsi di utilizzare questo prodotto in conformità con le istruzioni e le istruzioni di sicurezza.

Garanzia

Dorel Juvenile Group sostituirà o riparerà (a nostra discrezione) la vostra unità gratuitamente per 24 mesi dalla data di acquisto se l'unità presenta un difetto nella lavorazione o nei materiali, se utilizzato in condizioni normali e in conformità con il nostro manuale utente. Contattare il Servizio Clienti entro 24 mesi dall'acquisto da un rivenditore autorizzato.



Purificador de ar

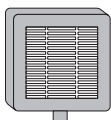

Filtro HEPA
(ASF01)

Características

Painel de
controlo

Saída
de ar

Entrada
de ar

Base
(removível para
substituição do
filtro)

Vista posterior

Cabo de
alimentação



Painel de controlo

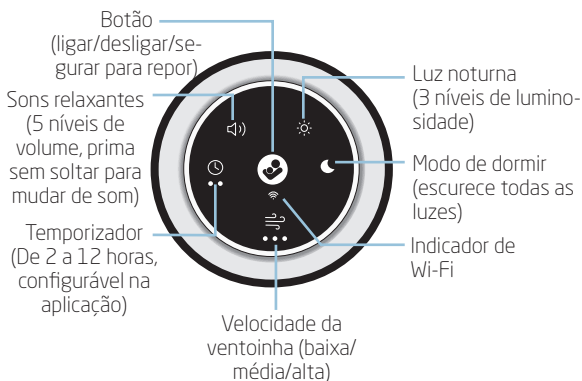

Informações para o consumidor

- Um filtro HEPA é um filtro mecânico que captura 99,97% de partículas tão pequenas quanto 0,3 micrones que são transportadas pelo ar como, por exemplo, ácaros, pelo de animais e pólen.
- Não efetue a devolução deste produto no local da compra. Se faltar alguma peça, visite-nos em maxi-cosi.com e contacte-nos através do chat.
- O LED da luz noturna não é substituível.
- Os filtros de substituição são vendidos separadamente



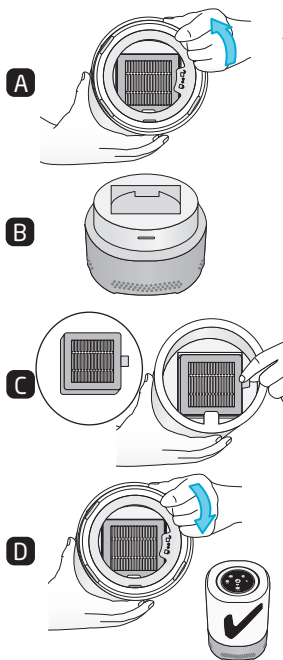

Para instalar/trocar o filtro de ar



⚠ AVISO : Desligue o purificador de ar e retire a ficha da tomada antes de remover a base.

1. Certifique-se de que o purificador de ar está **DESLIGADO** e que a ficha foi retirada da tomada.
2. **Remova a base:**
Segure o purificador de ar ao contrário. Rode a base no sentido contrário ao dos ponteiros do relógio (Figura A). Coloque a base de lado (Figura B).
3. **Insira o filtro:**
Remova o saco de plástico que envolve o filtro. Coloque o filtro no interior da parte superior com a aba voltada para si (Figura C).
4. **Monte a base na parte superior:**
Insira a base de volta no purificador de ar e rode-a no sentido dos ponteiros do relógio (Figura D).
5. **Selecione um local:**
Escolha uma superfície plana e nivelada.
6. **Ligue o aparelho à fonte de alimentação:**
Ligue o adaptador a uma tomada elétrica de CA de 220 ~ 240 V, 50/60 Hz.
7. **Ligue o aparelho:**
Prima o botão para ligar/desligar.

Redefinição do temporizador do filtro : Depois de substituir o filtro, é necessário redefinir o temporizador de substituição do filtro.

-  Prima sem soltar o botão da Ventoinha durante 5 segundos. Um som  avisará que a reposição foi bem-sucedida e a luz intermitente deixará de acender.

NOTA: A luz da ventoinha mudará para vermelho se não reiniciar o temporizador.

Lembrete de substituição do filtro : Quando o tempo de utilização do filtro atingir as 1000 horas, o ícone da ventoinha acende uma luz vermelha.

NOTA: O tempo de substituição do filtro é baseado na utilização. 1000 horas equivalem a cerca de 90 dias com uma utilização diária de 11 horas. Uma utilização contínua de 24 horas exigirá uma troca de filtro antecipada.



Introdução à utilização

Descarregue a aplicação **Maxi-Cosi Connected Home** através da pesquisa de Maxi-Cosi na App Store.



1. Remova o purificador de ar e o filtro HEPA da embalagem.
2. Instale o filtro HEPA
3. Ligue o purificador de ar à fonte de alimentação. O indicador Wi-Fi acenderá uma luz intermitente quando estiver pronto para o emparelhamento.
4. No seu dispositivo móvel, siga as instruções passo a passo na aplicação Maxi-Cosi **Connected Home** para efetuar a configuração..
5. Uma vez emparelhado, o indicador Wi-Fi no painel de controlo acenderá (uma luz branca).
6. Explore os recursos e funcionalidades da aplicação **Maxi-Cosi Connected Home**.

Conectividade Wi-Fi

É necessária uma ligação Wi-Fi à internet de 2,4 GHz.

Verifique a intensidade do sinal Wi-Fi do seu router.

Para reduzir a interferência do sinal, evite colocar o purificador de ar perto de aparelhos elétricos de grandes dimensões e de grandes superfícies de metal ou cimento.



Posicionamento do aparelho

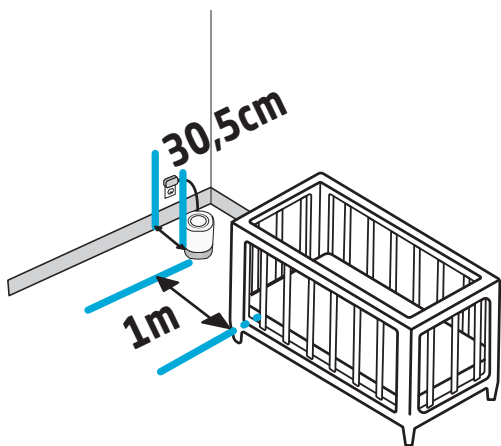

Determine o local ideal para colocar o purificador de ar, garantindo que o cabo de alimentação permanece a, pelo menos, 90 cm do berço.

O purificador de ar deve ser colocado no chão ou noutra superfície plana, como uma mesa lateral. **NÃO** coloque o aparelho sobre um tapete.



Para ajustar as definições

Pode ajustar as definições diretamente na unidade ou na aplicação MAXI-COSI.



Prima rapidamente o botão de alimentação para ligar/desligar. Prima sem soltar durante 5 segundos para entrar no modo de emparelhamento. 

Prima sem soltar durante 10 segundos para restaurar as definições de fábrica. O aparelho emite um som e o ícone de energia acende uma luz intermitente 3 vezes.

NOTA: A memória do aparelho registará as suas últimas definições para ativar da próxima vez que o aparelho for ligado.



Prima o botão Velocidade da ventoinha para alternar entre baixo, médio, alto e desligado.



Prima o botão Luz noturna para definir a luminosidade para baixa, média, alta e desligada.



Prima o botão Sons relaxantes/Ruído branco para o ligar.

Prima novamente para alternar entre o nível de volume 1, 2, 3, 4, 5 e desligar.

Prima sem soltar para percorrer os sons disponíveis e para desligar.

Prima rapidamente para ajustar o volume.



O Modo de dormir mantém as luzes indicadoras desligadas, exceto se forem ativadas.

Prima rapidamente para ativar/desativar o modo de dormir.

Prima sem soltar para ativar/desativar o bloqueio infantil. Qualquer botão premido será bloqueado quando for ativado.



Prima o botão Temporizador para percorrer as definições:



Hora da sesta, hora de dormir e desligar.

LED esquerdo - Temporizador da hora da sesta (2 horas*)

LED direito - Temporizador da hora de dormir (12 horas*)

Ambos os LEDs - Temporizador personalizado (apenas na aplicação)

* Configurável na aplicação.

FAQs

Porque é que não consigo ligar o purificador de ar ao Wi-Fi doméstico?

- O indicador de Wi-Fi terá de acender uma luz intermitente para estar no modo de emparelhamento. Se o indicador não acender uma luz intermitente, prima sem soltar o botão para ligar/desligar durante 5 segundos, a fim de entrar no modo de emparelhamento.
- Siga as instruções da aplicação para emparelhar o dispositivo à sua rede sem fios doméstica. Certifique-se de que o dispositivo está a 6 metros do router sem fios e que o smartphone está ligado à mesma rede. Será necessário utilizar uma rede sem fios de 2,4 GHz para emparelhar o dispositivo.

Posso emparelhar o meu dispositivo com mais de uma conta?

- É fácil partilhar o acesso ao seu dispositivo com outros cuidadores. Aceda ao ecrã de definições do dispositivo, seleccione "partilha e utilizadores", toque em "adicionar um novo utilizador" e preencha as informações.
- Para emparelhar o dispositivo com um novo proprietário de conta, é necessário repor as definições de fábrica premindo sem soltar o botão para ligar/desligar durante 10 segundos.

O filtro HEPA pode ser lavado?

- É possível remover detritos de grandes dimensões do filtro HEPA utilizando ar comprimido. Quando o filtro atingir o fim do período de utilização recomendado, substitua-o por filtros de substituição do Purificador de ar Maxi-Cosi (vendidos separadamente). Não lave o filtro.

Com que frequência é que o filtro HEPA deve ser substituído?

- O filtro HEPA fornecido tem um ciclo de vida de 1000 horas ou cerca de 90 dias, se utilizar o purificador de ar/ventoinha 11 horas por dia. Quando for necessário substituir o filtro, o ícone de velocidade da ventoinha acenderá uma luz vermelha. Também pode optar por receber lembretes de notificação push no smartphone.

O que é o Modo de dormir?

- O Modo de dormir desligará todas as luzes indicadoras do dispositivo, continuando a permitir a personalização das suas preferências de funcionalidade do dispositivo, incluindo velocidade da ventoinha, sons relaxantes, luz noturna ou temporizador.

ADVERTÊNCIA DE SEGURANÇA

Ler todas as instruções de segurança com atenção antes de utilizar e guardar este manual de instruções para consultas futuras:

1. O produto contém peças pequenas, ter cuidado ao desembalar e montar o produto.
2. OS CABOS REPRESENTAM UM POTENCIAL RISCO DE ESTRANGULAMENTO. MANTER OS CABOS FORA DO ALCANCE DAS CRIANÇAS (AFASTADO MAIS DE 1 METRO/3,5 PÉS).

ADVERTÊNCIA

1. Seguir todas as precauções de segurança referidas abaixo por questões de segurança e para reduzir o risco de lesão ou de choque elétrico
2. Este purificador de ar pode ser utilizado por crianças a partir dos 8 anos de idade e por pessoas com capacidades físicas, sensoriais e mentais reduzidas ou com falta de experiência e conhecimentos, desde que recebam supervisão ou instruções relativamente à utilização do umidificador de forma segura e compreendam os perigos envolvidos. As crianças não devem brincar com o umidificador. A limpeza e a manutenção por parte do utilizador não devem ser feitas por crianças sem supervisão.
3. Antes de utilizar este Purificador de Ar certifique-se de que a voltagem da sua rede elétrica é a mesma indicada na placa de características do Purificador de Ar.
4. Sempre coloque o purificador de ar em uma superfície dura, plana e nivelada. Evite a exposição direta à luz solar e mantenha-o sempre afastado de paredes e fontes de calor, como fogões, radiadores, etc. Aviso: O purificador de ar pode não funcionar corretamente se não for colocado em uma superfície plana.
5. NÃO ligue o cabo com as mãos molhadas.
6. Se o cabo de alimentação estiver danificado, ele deve ser substituído pelo fabricante, agente de serviço ou pessoa qualificada para evitar riscos.
7. Para reduzir o risco de choque elétrico, não remova os parafusos. O purificador de ar não contém nenhuma peça que possa ser reparada pelo usuário, exceto o filtro. Por favor, deixe todos os trabalhos de manutenção para pessoal qualificado.
8. Não ligue o purificador de ar quando não houver filtro instalado ou com qualquer outro filtro além do vendido pela Maxi Così.
9. Nunca manipule enquanto o Purificador de Ar estiver em operação.
10. Se houver um cheiro incomum quando estiver sendo usado conforme descrito neste manual, desligue o purificador de ar, desconecte-o e leve-o ao revendedor.
11. Desconecte o purificador de ar antes de limpá-lo ou trocar o filtro.
12. Não mergulhe o purificador de ar ou o cabo de alimentação ou plugue em água ou outros líquidos.
13. Nunca raspe o transdutor com uma ferramenta dura. O purificador de ar deve ser limpo regularmente. Para fazer isso, consulte as instruções de limpeza neste manual.
14. Se você derramar algum líquido no purificador de ar, poderá causar sérios danos. Desligue-o da rede imediatamente. Retire a ficha da tomada e consulte o seu revendedor.
15. Desconecte o purificador de ar da fonte de alimentação quando não estiver em uso e antes de limpá-lo.
16. Certifique-se de que o cabo de alimentação não toque em nenhuma superfície quente e que não fique pendurado na borda da mesa.
17. Nunca use este purificador de ar em uma sala onde produtos aerossóis (sprays) são usados ou em uma sala onde o oxigênio está sendo administrado.
18. Não coloque peças de roupa ou toalhas em cima do purificador de ar. Se o bico estiver obstruído, isso pode causar mau funcionamento do purificador de ar.
19. Nunca use o purificador de ar em locais empoeirados ou úmidos. O nível de umidade relativa ideal para o conforto humano é de fato entre 45% e 65%. O excesso de umidade aparece na forma de condensação em superfícies frias ou paredes frias da sala. Para medir corretamente a umidade do ambiente, utilize um higrômetro disponível na maioria das lojas especializadas e hipermercados..
20. O purificador de ar foi projetado apenas para uso interno e doméstico.
21. Nunca use o aparelho perto de uma fonte de calor.
22. Não utilize o aparelho perto de objetos ou produtos inflamáveis (cortinas, aerossóis, solventes, etc.).

INSTRUÇÕES DE SEGURANÇA IMPORTANTES

- VENTILAÇÃO: NÃO bloqueie as aberturas de ventilação. NÃO coloque o produto na cama, no sofá, num tapete ou em superfícies semelhantes. NÃO coloque o produto em estantes ou armários que possam restringir a circulação de ar.
- CALOR: O purificador de ar deve ser colocado longe de fontes de calor, como radiadores, fontes de calor, fogões ou outros aparelhos que produzam calor. Mantenha também estes componentes longe da luz solar direta.

- **PROTEÇÃO DO CABO DE ALIMENTAÇÃO:** Nunca coloque o cabo perto de qualquer fonte de calor. Não o cubra com um tapete, uma carpete ou qualquer outro material. Não coloque o cabo por baixo de móveis ou eletrodomésticos. Tenha especial atenção ao cabo da tomada, ao recetor e à extremidade de saída do purificador de ar. Mantenha o fio longe de áreas de maior tráfego. Coloque o cabo de forma a que não haja perigo de tropeçar no mesmo.
- O produto contém peças pequenas. Mantenha as peças pequenas longe das crianças ao desembalar e montar o produto.
- Este produto não é um brinquedo e deve ser mantido fora do alcance das crianças.
- Os cabos apresentam um potencial risco de estrangulamento. Mantenha os cabos fora do alcance das crianças: 90 cm.
- Este aparelho foi projetado apenas para uso no interior. Não o utilize em áreas molhadas ou húmidas, e **NUNCA** o coloque em água ou líquidos.

Cuidados e manutenção

- **NOTA:** Este aparelho é elétrico e requer atenção quando estiver a ser utilizado.
- **NÃO LAVE O FILTRO**
- Remova qualquer excesso de pó da ventoinha utilizando ar comprimido. Remova o filtro e dispense ar comprimido para o interior da unidade.
- Retire a ficha da tomada antes de limpar o aparelho. Limpe a parte externa do purificador de ar com um pano macio e seco.
- Não limpe o aparelho com produtos químicos abrasivos ou agentes de limpeza inflamáveis.

Declaração de Conformidade

Conformidade com as normas

A Maxi-Cosi declara que o Smart Air Purifier está em conformidade com a norma RED 2014/53/UE. O texto integral da Declaração de Conformidade da UE está disponível no seguinte endereço de internet: <maxi-cosi.com>

Campos eletromagnéticos

O umidificador Maxi-Cosi cumpre todas as normas e regulamentos aplicáveis sobre a exposição a campos eletromagnéticos.

Parâmetro de RF:

Alcance de frequência Wi-Fi

Banda de frequência: 2412 MHz ~ 2462 MHz

Potência máxima de saída: 19,22 dBm

Alcance de frequência Bluetooth

Banda de frequência: 2402 MHz ~ 2480 MHz

Potência máxima de saída: 2,39 dBm

Eliminação ecológica



Os aparelhos elétricos usados não devem ser eliminados juntamente com o lixo doméstico, devendo ser eliminados separadamente. A eliminação num ponto de recolha comunitário através de pessoas privadas é gratuita. O proprietário dos aparelhos usados é responsável por entregar os aparelhos nestes pontos de recolha ou em pontos de recolha similares. Com este pequeno esforço pessoal, contribui para a reciclagem de matérias-primas valiosas e para o tratamento de substâncias tóxicas.

Isenção de responsabilidade

Para proteger os seus direitos legais, leia as instruções, isenções de responsabilidade, avisos importantes e textos de segurança fornecidos com este produto antes de utilizar este produto para compreender os seus direitos legais, responsabilidade e precauções de segurança. Caso contrário, isso poderá resultar em danos na sua propriedade, em perigos para a segurança pessoal ou em acidentes. A Maxi-Cosi reserva-se o direito de atualizar este documento. Certifique-se de que utiliza este produto em conformidade com as instruções e as indicações de segurança.

Garantia

O Dorel Juvenile Group substituirá ou reparará (conforme a sua escolha) a sua unidade gratuitamente durante um período de 24 meses após a data de compra caso a unidade apresente defeito de fabrico ou nos materiais, e quando utilizada em condições normais e em conformidade com o nosso manual do utilizador. Contacte o Serviço de Apoio ao Cliente nos 24 meses após a compra num revendedor autorizado.



Luftrenare

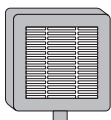

HEPA-filter
(ASF01)

Funktioner

Kontrollpanel

Luftuttag

Luftintag

Bas
(kan avlägsnas för
filterbyte)

Bakre vy

Strömsladd



Kontrollpanel

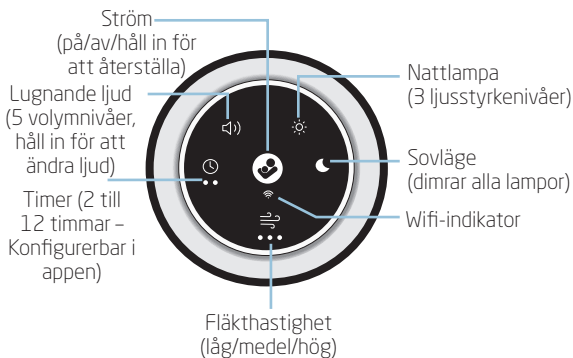

Konsumentinformation

- Ett HEPA-filter är ett mekaniskt filter som fångar upp 99,97 % av de luftburna partiklarna så små som 0,3 mikron, t.ex. dammkvalster, husdjursmjäll och pollen.
- Returnera inte den här produkten till inköpsstället. Besök oss på maxi-cosi.com om någon del saknas och chatta med oss där.
- Nattlampans LED kan inte bytas ut.
- Ersättningsfilter säljs separat



För att installera/byta luftfilter

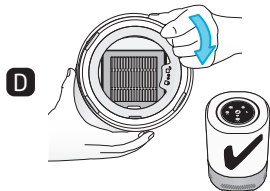
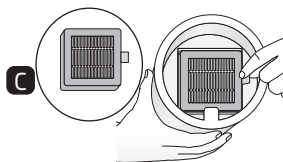
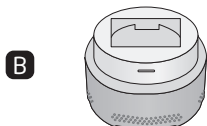
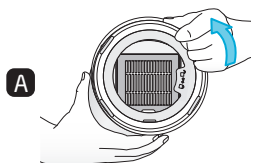

⚠ WARNING: :Stäng av och koppla ur luftrenaren innan du tar bort basen.

1. Se till att luftrenaren är avstängd och urkopplad.
2. **Avlägsna basen:**
Håll luftrenaren upp och ned. Vrid basen moturs (Figur A).
Ställ basen åt sidan (Figur B).
3. **Sätt i filter:**
Ta bort plastpåsen som omger filtret. Placera filtret inuti den övre delen med fliken vänd mot dig (Figur C).
4. **Montera basen till den övre delen:**
Sätt tillbaka basen i luftrenaren och vrid medurs (Figur D).
5. **Välj en plats:**
Välj en plan och jämn yta.
6. **Anslut till ström:**
Anslut adaptern till AC 220 ~ 240 V, 50/60 Hz eluttag.
7. **Slå på:**
Tryck på strömknappen på/av.

Återställning av filtertimer : När du har bytt filtret måste du återställa timern för filterbyte.

☞ Håll fläktnappen intryckt i 5 sekunder. Ett ljud meddelar när
••• återställningen är klar och den slutar blinka.

OBS: Fläktlampan ändras till rött om du inte återställer timern.

Påminnelse om filterbyte : När den kumulativa användningstiden för filtret når 1 000 timmar blir fläktikonen röd.

OBS: Tidpunkten för filterbyte baseras på användning. 1 000 timmar motsvarar ungefär 90 dagar med en daglig användning på 11 timmar. 24 timmar kontinuerlig användning kräver ett filterbyte tidigare.



Komma i gång

Hämta **Maxi-Cosi Connected** Home-appen genom att söka efter Maxi-Cosi i appbutiken.



Komma i gång

1. Ta ut luftrenaren och HEPA-filtret ur förpackningen.
2. Installera HEPA-filtret
3. Anslut luftrenaren till strömkällan. Wifi-indikatorn blinkar när den är redo för parkoppling.
4. Följ instruktionerna steg för steg på din mobila enhet i Maxi-Cosi **Connected** Home-appen för installation.
5. När den har parkopplats tänds wifi-indikatorn på kontrollpanelen (vit).
6. Utforska funktionerna i **Maxi-Cosi Connected** Home-appen.

Wifi-anslutning

2,4 GHz wifi-internetanslutning krävs.

Kontrollera wifi-signalstyrkan från din router.

Undvik att placera luftrenaren nära större elektriska apparater eller stora metall- eller betongytor för att minska risken för signalstörning



Placering

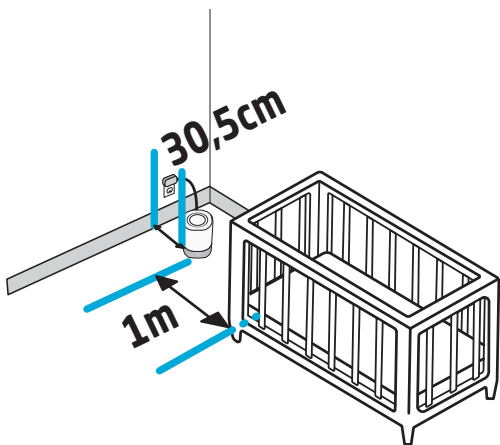

Bestäm den idealiska platsen för luftrenaren och se till att nätsladden är belägen minst 0,9 m (3 fot) från spjålsängen.

Luftrenaren bör placeras på golvet eller en annan plan yta, till exempel ett sidobord. Placera **INTE** på en matta.



För att justera inställningar

Du kan justera inställningarna direkt på enheten eller genom att använda MAXI-COSI-appen.



Tryck kort på strömknappen för att slå på/stänga av.

Håll intryckt i 5 sekunder för att gå till parkopplingsläge .

Håll intryckt i 10 sekunder för att återställa till fabriksinställningar.

Luftrenaren avger ett ljud och strömikonen blinkar 3 gånger.

OBS! Minnet hämtar dina senaste inställningar nästa gång du slår på den.



Tryck på knappen fläkthastighet för att växla mellan låg, medel, hög och av.



Tryck på knappen Nattpampa för att ställa in ljusstyrkan till låg, medium, hög och av.



Tryck på knappen för lugnande ljud/vitt brus för att slå på det.

Tryck igen för att gå igenom volymnivå 1, 2, 3, 4, 5 och sedan av.

Håll intryckt för att bläddra genom tillgängliga ljud och för att stänga av.

Tryck kort för att justera volymen.



Viloläge håller indikatorlamporna släckta om de inte trycks ned.

Kort tryck för att aktivera/inaktivera viloläge.

Håll intryckt för att aktivera/inaktivera barnlås. Alla knappar är låsta när barnlås aktiveras.



Tryck på Timer-knappen för att bläddra genom inställningarna:



Tupplur, läggdags och av.

Vänster LED - Timer tupplur (2 timmar*)

Höger LED - Läggdagstimer (12 timmar*)

Båda lysdioderna - Anpassad timer (endast i appen)

*Konfigurerbar i appen..

FAQs

Varför kan jag inte ansluta luftrenaren till mitt wifi hemma?

- Wifi-indikatorn måste blinka för att vara i parkopplingsläge. Om den inte blinkar, håll in strömknappen i 5 sekunder för att gå in i parkopplingsläge.
 - Följ instruktionerna i appen för att koppla ihop enheten med ditt trådlösa hemnätverk. Se till att enheten är inom 6 m (20 tum) från din trådlösa router och att din smartphone är ansluten till samma nätverk. Du måste använda ett 2,4 GHz trådlöst nätverk för att parkoppla den här enheten.
-

Kan jag parkoppla min enhet till mer än ett konto?

- Det är enkelt att dela åtkomst till din enhet med andra. Gå till enhetens inställningar, välj "Delning och användare", tryck sedan på "Lägg till ny användare" och fullfölj.
 - För att parkoppla enheten med en ny kontoägare måste du återställa enheten till fabriksinställningarna genom att hålla in strömknappen i 10 sekunder.
-

Kan HEPA-filtret tvättas?

- Större skräp kan försiktigt avlägsnas från HEPA-filtret med hjälp av tryckluft. När filtret har nått slutet av den rekommenderade användningsperioden ska det ersättas med ersättningsfilter för Maxi-Cosi Clean luftrenare (säljs separat). Tvätta inte filtret.
-

Hur ofta bör HEPA-filtret bytas?

- Det medföljande HEPA-filtret har en livscykel på 1 000 timmar eller ungefär 90 dagar när du använder fläkt-/luftrenarfunktionen i 11 timmar om dagen. När det är dags att byta ut filtret lyser fläkthastighetsikonen rött. Du kan också välja att få push-påminnelser på din smartphone.
-

Vad är Sovläge?

- Sovläge stänger av alla indikatorlampor på enheten och fortsätter att låta dig anpassa dina preferenser för enhetens funktionalitet inklusive fläkthastighet, lugnande ljud, nattlampa eller timer.

SÄKERHET

Läs alla säkerhetsföreskrifter noga innan du använder apparaten och spara användarhandboken för framtida bruk.

1. Produkten innehåller små delar, så var försiktig när du packar upp och monterar produkten.
2. SLADDAR UTGÖR EN POTENTIELL STRYPNINGSRISK. HÅLL SLADDAR UTOM RÄCKHÅLL FÖR BARN (MER ÄN 1 METER BORT).

VARNING

1. Följ alla säkerhetsföreskrifter som anges nedan för säker användning och för att undvika risk för skador eller elektriska stötar.
2. Luftrenare kan användas av barn från 8 års ålder och av personer med nedsatt fysisk eller mental förmåga eller bristande erfarenhet eller kunskaper, förutsatt att det sker under uppsikt av en kunnig person, eller att de har fått anvisningar om hur luftfuktaren ska användas på ett säkert sätt och förstår vilka risker det kan medföra. Barn får inte leka med luftfuktaren. Rengöring och underhåll får inte utföras av barn utan tillsyn.
3. Innan du använder denna luftrenare, se till att spänningen på din elförsörjning är densamma som den som anges på märkskylten på luftrenaren.
4. Placera alltid luftrenaren på en hård, plan och jämn yta. Undvik exponering för direkt solljus och håll den alltid borta från väggar och värmekällor som spisar, radiatorer etc. Varning: Luftrenaren kanske inte fungerar korrekt om den inte placeras på en jämn yta.
5. Sätt INTE i sladden med våta händer.
6. Om nätkabeln är skadad måste den bytas ut av tillverkaren, dess servicerepresentant eller liknande kvalificerad person för att undvika fara.
7. För att minska risken för elektriska stötar, ta inte bort skruvarna. Luftrenaren innehåller inga delar som användaren kan reparera, förutom filtret. Lämna allt underhållsarbete till kvalificerad personal.
8. Kör inte luftrenaren när det inte finns något filter på plats eller med andra filter än det som säljs av Maxi Cosi.
9. Manipulera aldrig medan luftrenaren är i drift.
10. Om det finns en ovanlig lukt när den används enligt beskrivningen i denna manual, stäng av luftrenaren, koppla ur den och låt din återförsäljare undersöka den.
11. Koppla ur luftrenaren innan du rengör den eller byt filtret.
12. Sänk inte ner luftrenaren eller nätkabeln eller kontakten i vatten eller andra vätskor.
13. Skrapa aldrig givaren med ett hårt verktyg. Luftrenaren måste rengöras regelbundet. För att göra detta, se rengöringsinstruktionerna i denna bruksanvisning.
14. Om du spiller vätska på luftrenaren kan det orsaka allvarlig skada. Stäng omedelbart av den på elnätet. Dra ur nätkontakten och kontakta din återförsäljare.
15. Koppla bort luftrenaren från strömförsörjningen när den inte används och före rengöring.
16. Se till att nätkabeln inte vidrör någon het yta och att den inte hänger över en bordskant.
17. Använd aldrig denna luftrenare i ett rum där aerosolprodukter (sprayer) används eller i ett rum eller där syre administreras.
18. Lägg inte klädesplagg eller handdukar ovanpå luftrenaren. Om munstycket är blockerat kan detta göra att luftrenaren inte fungerar.
19. Använd aldrig luftrenaren på en dammig eller fuktig plats. Den idealiska relativa luftfuktigheten för mänsklig komfort är i själva verket mellan 45 % och 65 %. Överskottsfuktighet visar sig i form av kondens på kalla ytor eller kalla väggar i rummet. För att mäta rummets luftfuktighet korrekt, använd en hygrometer som finns i de flesta specialaffärer och stormarknader.
20. Luftrenaren är endast avsedd för inomhus- och hushållsbruk.
21. Använd aldrig apparaten nära en värmekälla.
22. Använd inte apparaten nära brandfarliga föremål eller produkter (gardiner, aerosoler, lösningsmedel, etc.).

VIKTIGA SÄKERHETSINSTRUKTIONER

- VENTILATION: Blockera INTE ventilationsöppningar. Placera INTE på en säng, soffa, matta eller liknande yta. Placera INTE i en bokhylla eller ett skåp som kan begränsa luftflödet.
- VÄRME: Luftrenaren bör placeras på avstånd från värmekällor som radiatorer, värmeregister, spisar eller andra apparater som producerar värme. Håll även dessa komponenter borta från direkt solljus.

- **SKYDD FÖR STRÖMSLADD:** Placera aldrig sladden nära någon värmekälla. Täck inte sladden med en matta eller något annat. Placera inte sladden under möbler eller apparater. Var särskilt uppmärksam på sladden vid kontakten, eluttaget och där den kommer ut från luftrenaren. Håll sladden borta från områden där människor ofta går. Placera sladden där man inte snubblar på den.
- Produkten innehåller smådelar. Var uppmärksam på dina barn och håll smådelar borta från barn när du packar upp och monterar produkten.
- Den här produkten är inte en leksak och bör förvaras utom räckhåll för barn.
- Sladdar utgör en potentiell stryplingsrisk. Förvara sladdar utom räckhåll för barn: 90 cm (3 fot).
- Den här enheten är endast avsedd för inomhusbruk. Använd inte i våta eller fuktiga utrymmen. Placera ALDRIG i vatten eller vätska.

Skötsel och underhåll

- **OBS:** Det här är en elektrisk apparat och kräver uppmärksamhet när den används.
- **TVÄTTA INTE FILTRET**
- Avlägsna överflödigt damm från fläkten med hjälp av tryckluft. Avlägsna filtret och blås in tryckluft i enheten.
- Dra ur kontakten före rengöring. Torka av luftrenarens utsida med en mjuk, torr trasa.
- Rengör inte med slipande kemikalier eller brandfarliga rengöringsmedel.

Försäkran om överensstämmelse

Överensstämmelse med standarder

Härmed förklarar Maxi-Cosi att den smarta luftrenaren överensstämmer med RED 2014/53/EU. Den fullständiga texten till EU DOC finns på följande internetadress: < maxi-cosi.com >

Elektromagnetiska fält

Denna Maxi-Cosi babymonitor följer alla tillämpliga normer och föreskrifter gällande exponering för elektromagnetiska fält.

RF-parameter:

Wifi-frekvensområde

Frekvensband: 2 412 MHz ~ 2 462 MHz

Maximal uteffekt: 19,22 dBm

Bluetooth-frekvensområde

Frekvensband: 2 402 MHz ~ 2 480 MHz

Maximal uteffekt: 2,39 dBm

Miljövänlig avfallshantering



Gamla elektriska apparater får inte kastas tillsammans med resavfall, utan måste tas om hand separat. Det är gratis för privatpersoner att slänga sådana apparater på kommunala återvinningsstationer. Ägaren av gamla apparater ansvarar för att ta med apparaterna till en återvinningsstation eller ett liknande samlingsställe. Genom denna lilla personliga insats kan du bidra till att värdefulla råmaterial återvinns och giftiga ämnen behandlas.

Ansvarsfriskrivning

För att skydda dina lagliga rättigheter, läs instruktionen, friskrivningsklausulerna, det viktiga meddelandet och säkerhetspunkterna som medföljer denna produkt innan du använder den för att förstå dina juridiska rättigheter, skyldigheter och säkerhetsföreskrifterna. Annars kan det ge upphov till materiella skador, personliga säkerhetsrisker eller olyckor. Maxi-Cosi förbehåller sig rätten att uppdatera detta dokument. Denna produkt måste användas i enlighet med instruktionerna och säkerhetsanvisningarna.

Garanti

Dorel Juvenile Group kommer att ersätta eller reparera (enligt vårt val) din enhet kostnadsfritt från 24 månader från inköpsdatumet om enheten är defekt i utförande eller material, när den har använts under normala förhållanden och i enlighet med vår användarhandbok. Kontakta kundtjänst inom 24 månader efter köpet från en auktoriserad återförsäljare.



Luftrensner

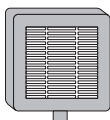

HEPA filter
(ASF01)

Egenskaber

Kontrolpanel

Luftudgang

Luftindgang

Base
(aftagelig til ud-
skiftning af filter)

Set bagfra

Strømkabel



Kontrolpanel

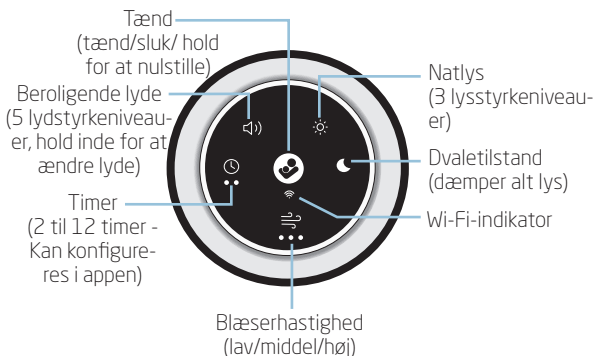

Forbrugerinformation

- Et HEPA-filter er et mekanisk filter, der fanger 99,97 % af luftbårne partikler så små som 0,3 mikron, f.eks. støvmider, skæl fra kæledyr og pollen.
- Returner venligst ikke dette produkt til købsstedet. Hvis nogle dele mangler, så besøg os på maxi-cosi.com for at chatte med os der.
- Natlampens LED kan ikke udskiftes.
- Udskiftningsfiltre sælges separat



Sådan installeres/skiftes luftfilteret

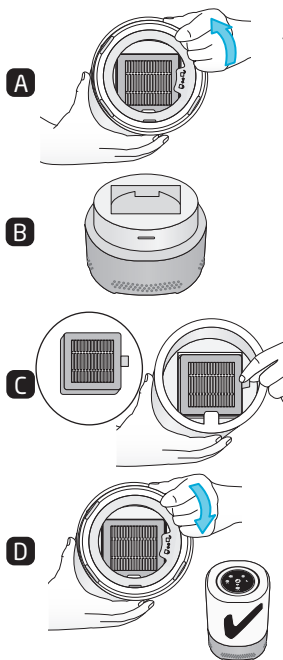

⚠ ADVARSEL : Sluk og træk stikket ud af luftrenseren, før basen fjernes.

1. Sørg for, at luftrenseren er slukket og taget ud af stikkontakten.
2. **Fjern basen:**
Vend luftrenseren på hovedet. Drej basen mod uret (Figur A). Læg basen til side (figur B).
3. **Indsæt filter:**
Fjern plastikposen omkring filteret. Placer filteret inde i den øvre del med tappen vendt mod dig (Figur C).
4. **Sæt basen tilbage på den øverste del:**
Sæt basen tilbage i luftrenseren og drej med uret (Figur D).
5. **Vælg en placering:**
Vælg en flad og plan overflade.
6. **Tilslut til strøm:**
Sæt adapteren i 220 ~ 240V, 50/60Hz vekselstrømsstikkontakt.
7. **Tænd:**
Tryk på tænd/sluk-knappen.

Nulstilling af filter-timer : Når du har udskiftet filteret, skal du nulstille filterudskiftningstimeren.

- ➡ Hold blæserknappen inde i 5 sekunder. En lyd informerer dig om, at
- nulstillingen er vellykket, og lyset holder op med at blinke.

BEMÆRK: Blæserlyset skifter til rødt, hvis du ikke nulstiller timeren.

Påmindelse om udskiftning af filter : Når den samlede brugstid for filteret når 1.000 timer, lyser blæserikonet rødt.

BEMÆRK: Tidspunktet for udskiftning af filter er baseret på brug. 1.000 timer vil svare til omkring 90 dage med en daglig brug på 11 timer. 24 timers kontinuerlig brug vil kræve et tidligere filterskift.



Kom godt i gang

Download appen **Maxi-Cosi Connected Home** ved at søge efter Maxi-Cosi i app-butikken.



Opsætning

1. Tag luftrenseren og HEPA-filteret ud af emballagen.
2. Installér HEPA-filter
3. Sæt luftrenseren i stikkontakten. Wi-Fi-indikatoren blinker, når den er klar til parring.
4. Opsæt ved at følge den trinvis vejledning på din mobilenhed i Maxi-Cosi **Connected Home**-appen.
5. Når den er parret, lyser Wi-Fi-indikatoren (hvidt) på kontrolpanelet.
6. Udforsk funktionerne og funktionaliteten i Maxi-Cosi Connected Home-appen.

Wi-Fi-forbindelse

2,4 GHz Wi-Fi-internetforbindelse er påkrævet.

Tjek Wi-Fi-signalstyrken fra din router.

For at reducere signalinterferens skal du undgå at placere luftrenseren i nærheden af større elektriske apparater, store metal- eller betonoverflader.



Placering

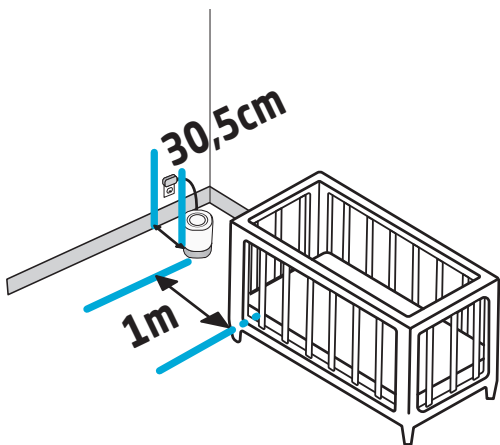

Find den ideelle placering til luftreenser, og sørg for, at strømkablet er mindst 0,9 m væk fra sengen.

Luftreenser skal placeres på gulvet eller en anden plan overflade, såsom et sidebord. **MÅ IKKE** placeres på et tæppe.



Sådan justeres indstillingerne

Du kan justere indstillingerne direkte på enheden eller ved at bruge MAXI-COSI-appen.



Tryk kort på tænd-knappen for at tænde/slukke.

Hold nede i 5 sekunder for at starte parringstilstand .

Hold nede i 10 sekunder for at gendanne fabriksindstillingerne.

Enheden laver en lyd, og strømikonet blinker 3 gange.

BEMÆRK: Hukommelsen genkalder dine sidste indstillinger, næste gang den bliver tændt.



Tryk på blæserhastighedsknappen for at skifte mellem lav, medium, høj og slukket.



Tryk på knappen Natlys for at indstille lysstyrken til lav, medium, høj og slukket.



Tryk på knappen Beroligende lyde/Hvid støj for at tænde den.

Tryk igen for at gå gennem lydstyrkeniveau 1,2,3,4,5 og til sidst fra.

Hold knappen inde for at bladre gennem de tilgængelige lyde og for at slukke.

Tryk kort på knappen for at justere lydstyrken.



Dvaletilstand holder indikatorlysene slukkede, medmindre der trykkes på dem.

Tryk kort på knappen for at aktivere/deaktivere dvaletilstand.

Hold knappen inde for at aktivere/deaktivere børnesikring. Enhver knap, der trykkes på, vil blive låst, når den er aktiveret.



Tryk på Timer-knappen for at bladre gennem indstillingerne:



Sovetime, Sengetid og slukket.

Venstre LED - Sovetids-timer (2 timer*)

Højre LED - Sengetids-timer (1,2 timer*)

Begge LED'er - Brugerdefineret timer (kun i appen)

*Kan konfigureres i appen.

FAQs

Hvorfor kan jeg ikke tilslutte luftrenseren til mit hjemme-Wi-Fi?

- Wi-Fi-indikatoren skal blinke for at være i paringstilstand. Hvis den ikke blinker, skal du holde tænd/sluk-knappen inde i 5 sekunder for at starte paringstilstand.
 - Følg vejledningen i appen for at parre enheden med dit trådløse hjemmenetværk. Sørg for, at enheden er højst 6 m fra din trådløse router, og at din smartphone er forbundet til det samme netværk. Du skal bruge et 2,4 GHz trådløst netværk for at parre denne enhed.
-

Kan jeg parre min enhed med mere end én konto?

- Det er nemt at dele adgang til din enhed med andre omsorgsgivere. Gå til skærmen med enhedsindstillinger, vælg "deling og brugere", tryk derefter på "tilføj en ny bruger", og udfyld oplysningerne.
 - For at parre enheden med en ny kontoejer skal du nulstille enheden til fabriksindstillingerne ved at holde tænd/sluk-knappen nede i 10 sekunder.
-

Kan HEPA-filteret vaskes?

- Større stykker snavs kan forsigtigt fjernes fra HEPA-filteret ved hjælp af trykluft. Når filteret har nået slutningen af den anbefalede brugsperiode, skal du udskifte det med Maxi-Cosi Clean Air Purifier-udskiftningsfiltre (sælges separat). Vask ikke filteret.
-

Hvor ofte skal HEPA-filteret udskiftes?

- Det medfølgende HEPA-filter har en livscyklus på 1000 timer eller omkring 90 dage, når du bruger blæser/luftrenser-funktionen i 11 timer om dagen. Når det er tid til at udskifte filteret, vil blæserhastighedsikonet lyse rødt. Du kan også tilmelde push-notifikationer på din smartphone.
-

Hvad er dvaletilstand?

- Dvaletilstand slukker alle indikatorlamper på enheden, men giver dig stadig mulighed for at tilpasse dine funktionspræferencer, herunder blæserhastighed, beroligende lyde, natlys eller timer.

SIKKERHED

Læs alle sikkerhedsinstruktioner omhyggeligt inden brug, og opbevar denne brugsanvisning til fremtidig brug:

1. Produktet indeholder små dele, vær forsigtig ved udpakning og samling af produktet.
2. LEDNINGER UDGØR EN STRANGULERINGSFARE. HOLD LEDNINGER UDENFOR BØRNS RÆKKEVIDDE (MERE END 1 METER VÆK).

ADVARSEL

1. Følg alle sikkerhedsforholdsregler, der er anført nedenfor, for sikker brug og for at reducere risikoen for personskade eller elektrisk stød.
2. Denne luftrenser kan bruges af børn i alderen fra 8 år og derover og personer med nedsatte fysiske, sensoriske eller mentale evner eller manglende erfaring og viden, hvis de er blevet vejledt eller instrueret i brugen af luftfugteren på en sikker måde og forstår de farer, det involverer. Børn må ikke lege med luftfugteren. Rengøring og vedligeholdelse må ikke udføres af børn uden opsyn.
3. Før du bruger denne luftrenser, skal du sikre dig, at spændingen på din elforsyning er den samme som den, der er angivet på mærkepladen på luftrenseren.
4. Placer altid luftrenseren på en hård, flad og plan overflade. Undgå udsættelse for direkte sollys og hold det altid væk fra vægge og varmekilder såsom komfurer, radiatorer osv. Advarsel: Luftrenseren fungerer muligvis ikke korrekt, hvis den ikke er placeret på en plan overflade.
5. Sæt IKKE stikket i med våde hænder.
6. Hvis netkablet er beskadiget, skal det udskiftes af producenten, dennes serviceagent eller en tilsvarende kvalificeret person for at undgå en fare.
7. For at mindske risikoen for elektrisk stød må du ikke fjerne skruer. Luftrenseren indeholder ingen dele, der kan repareres af brugeren, undtagen filteret. Overlad venligst alt vedligeholdelsesarbejde til kvalificeret personale.
8. Kør ikke luftrenseren, når der ikke er noget filter på plads, eller med andre filtre end det, der sælges af Maxi-Cosi.
9. Manipulér aldrig, mens luftrenseren er i drift.
10. Hvis der er en usædvanlig lugt, når den bruges som beskrevet i denne manual, skal du slukke for luftrenseren, tage stikket ud og få den undersøgt af din forhandler.
11. Tag stikket ud af luftrenseren, før du rengør den, eller skift filteret.
12. Nedsænk ikke luftrenseren eller netledningen eller stikket i vand eller andre væsker.
13. Skrab aldrig transduceren med et hårdt værktøj. Luftrenseren skal rengøres regelmæssigt. For at gøre dette henvises til rengøringsinstruktionerne i denne manual.
14. Hvis du spilder væske på luftrenseren, kan det forårsage alvorlig skade. Sluk straks for den ved lysnettet. Træk netstikket ud og kontakt din forhandler.
15. Afbryd luftrenseren fra strømforsyningen, når den ikke er i brug, og før rengøring.
16. Sørg for, at netkablet ikke rører nogen varm overflade, og at det ikke hænger ud over en bordkant.
17. Brug aldrig denne luftrenser i et rum, hvor der bruges aerosolprodukter (sprays), eller i et rum, eller hvor der administreres ilt.
18. Læg ikke tøj eller håndklæder oven på luftrenseren. Hvis dysen er blokeret, kan dette forårsage, at luftrenseren ikke fungerer.
19. Brug aldrig luftrenseren på et støvet eller fugtigt sted. Det ideelle relative fugtighedsniveau for menneskelig komfort er faktisk mellem 45 % og 65 %. Overskydende luftfugtighed viser sig i form af kondens på kolde overflader eller kolde vægge i rummet. For at måle rummets luftfugtighed korrekt skal du bruge et hygrometer, der fås i de fleste specialbutikker og hypermarkeder.
20. Luftrenseren er kun designet til indendørs og husholdningsbrug.
21. Brug aldrig apparatet i nærheden af en varmekilde.
22. Brug ikke apparatet i nærheden af brændbare genstande eller produkter (gardiner, aerosoler, opløsningsmidler osv.).

VIGTIGE SIKKERHEDSINSTRUKTIONER

- VENTILATION: Bloker IKKE ventilationsåbningerne. MÅ IKKE placeres på seng, sofa, tæppe eller lignende overflade. MÅ IKKE placeres i en reol eller et skab, der kan begrænse luftstrømmen.
- VÆRME: Luftrenseren skal placeres væk fra varmekilder såsom radiatorer, varmeapparater, komfurer eller andre apparater, der producerer varme. Hold også disse komponenter væk fra direkte sollys.

- **STRØMKABELBESKYTTELSE:** Placer aldrig ledningen i nærheden af en varmekilde. Dæk ikke ledningen med et tæppe eller anden afdækning. Placer ikke ledningen under møbler eller apparater. Vær særligt opmærksom på ledningen ved stikket, stikkontakten og på det sted, hvor den møder luftrenseren. Hold ledningen væk fra områder, hvor folk ofte går. Placer ledningen, hvor man ikke snubler over den.
- Produktet indeholder små dele, så hold øje med dine børn, og hold små dele væk fra børn ved udpakning og montering af produktet.
- Dette produkt er ikke et legetøj og bør opbevares uden for børns rækkevidde.
- Ledninger udgør en potentiel kvælningfare. Opbevar ledninger utilgængeligt for børn: 90 cm.
- Denne enhed er kun beregnet til indendørs brug. Må ikke anvendes i våde eller fugtige områder. Placer ALDRIG i vand eller væske.

Pleje og vedligeholdelse

- **BEMÆRK:** Dette er et elektrisk apparat og kræver opmærksomhed, når det er i brug.
- **FILTERET MÅ IKKE VASKES**
- Fjern eventuelt overskydende støv fra blæseren ved at bruge trykluft. Fjern filteret og blæs trykluft ind i enheden.
- Træk stikket ud før rengøring. Tør ydersiden af luftrenseren af med en blød, tør klud.
- Rengør ikke med slibende kemikalier eller brændbare rengøringsmidler.

Overensstemmelseserklæring

Overholdelse af standarder

Maxi-Cosi erklærer hermed, at Smart Air-luftrenseren er i overensstemmelse med RED 2014/53/EU. EU-DOKUMENTETS fulde tekst er tilgængelig på følgende internetadresse: < maxi-cosi.com >

Elektromagnetiske felter

Denne Maxi-Cosi Luftfugter er i overensstemmelse med alle gældende standarder og regler med hensyn til eksponering for elektromagnetiske felter.

RF-parameter:

Wi-Fi-frekvensområde

Frekvensbånd: 2412 MHz ~ 2462 MHz

Maksimal udgangseffekt: 19,22 dBm

Bluetooth-frekvensområde

Frekvensbånd: 2402 MHz ~ 2480 MHz

Maksimal udgangseffekt: 2,39 dBm

Miljøvenlig bortskaffelse



Gamle elektriske apparater må ikke bortskaffes sammen med husholdningsaffald, men skal bortskaffes separat. Bortskaffelse på det kommunale opsamlingspunkt er gratis for privatpersoner. Ejeren af gamle apparater er ansvarlig for at bringe apparaterne til disse opsamlingspunkter eller til lignende opsamlingspunkter. Med denne smule personlige indsats kan du medvirke til at genbruge råmaterialer og behandlingen af giftige substanser.

Ansvarsfraskrivelse

For at beskytte dine juridiske rettigheder skal du læse instruktionerne, ansvarsfraskrivelser, vigtige bemærkninger og sikkerhedspunkter, der følger med dette produkt inden anvendelsen af dette produkt for at forstå dine juridiske rettigheder, ansvar og sikkerhedsforanstaltninger. Ellers kan det medføre skade på dine ting, personlig fare eller uheld. Maxi-Cosi forbeholder sig ret til at opdatere dette dokument. Sørg for at betjene dette produkt i henhold til instruktionerne og sikkerhedsinstruktionerne.

Garanti

Dorel Juvenile Group udskifter eller reparerer (efter vores valg) din enhed gratis fra 24 måneder fra købsdatoen, hvis enheden er defekt i udførelse eller materialer, når den bruges under normale forhold og i overensstemmelse med vores brugervejledning. Kontakt Consumer Care inden for 24 måneder efter køb hos en autoriseret detailhandler.



Ilmanpuhdistin

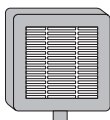

Mikrosuodatin
(ASF01)

Ominaisuudet

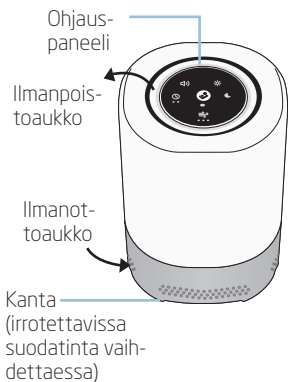

Näkymä takaa

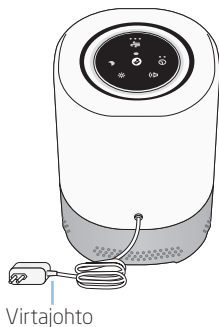



Ohjauspaneeli

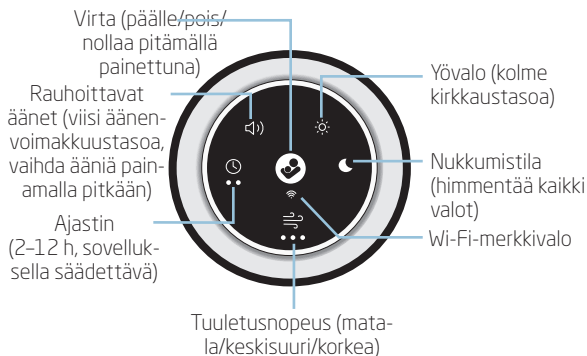

Tietoa kuluttajalle

- Mikrosuodatin on mekaaninen suodatin, joka sieppaa 99,97 % jopa 0,3 mikrometrin kokoisista ilman pienhiukkasista, esimerkiksi pölypungit, eläinten hilse ja siitepöly.
- Älä palauta tuotetta myyntiliikkeeseen. Jos tuotteesta puuttuu osia, siirry verkkosivulle maxi-cosi.com ja keskustele kanssamme.
- Yövalon lediä ei voi vaihtaa.
- Vaihtosuodattimet myydään erikseen



Ilmansuodattimen asentaminen/vaihtaminen

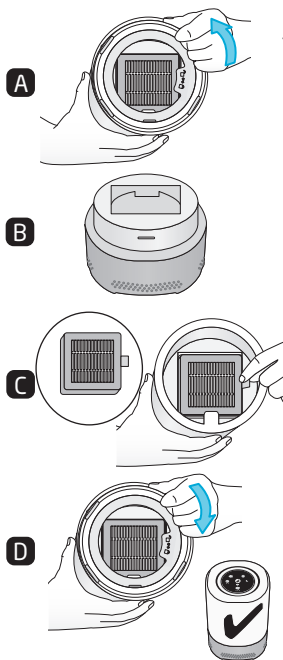

VAROITUS: Katkaise ilmapuhdistimen virta ja irrota se pistorasiasta ennen kannan irrottamista.

1. Varmista, että ilmapuhdistin on kytketty pois päältä (OFF) ja irrotettu pistorasiasta.
2. **Irrota kanta:** Pidä ilmapuhdistinta ylösalaisin. Kierrä kanta vastapäivään (kuva A). Aseta kanta syrjään (kuva B).
3. **Asenna suodatin:** Poista suodatinta suojaava muovipussi. Aseta suodatin yläosan sisään niin, että liuska osoittaa sinua kohti (kuva C).
4. **Liitä kanta yläosaan:** Aseta kanta takaisin ilmapuhdistimeen ja kierrä myötäpäivään (kuva D).
5. **Valitse paikka:** Valitse litteä ja tasainen pinta.
6. **Yhdistä virtalähteeseen:** Kytke sovitin AC 220 ~ 240 V, 50/60 Hz pistorasiaan.
7. **Kytke virta päälle:** Paina virtapainiketta (ON/OFF).

Suodattimen ajastimen nollaus : Kun vaihdat suodattimen, sinun on nollattava suodattimen vaihtoajastin.

- ➡ Paina tuuletuspainiketta viiden sekunnin ajan, kunnes äänimerkki
- ilmoittaa nollauksen onnistuneen ja vilkkuminen loppuu.

HUOMIO: tuulettimen valo muuttuu punaiseksi, jos et nollaa ajastinta.

Suodattimen vaihtamismuistutus : Kun suodatinta on käytetty yhteensä 1 000 tuntia, tuulettimen merkkivalo muuttuu punaiseksi.

HUOMIO: Suodattimen vaihtoajastus riippuu käytöstä. 1 000 tuntia tarkoittaa noin 90 päivää 11 tunnin päivittäiskäytöllä. Ympäri vuorokauden jatkuva käyttö tarkoittaa, että suodatin on vaihdettava aiemmin.



Käytön aloittaminen

Lataa **Maxi-Cosi Connected Home** -sovellus hakemalla sovelluskaupassasi nimellä Maxi-Cosi.



Käyttöönotto

1. Poista ilmanpuhdistin ja mikro-suodatin paketista.
2. Asenna mikro-suodatin.
3. Liitä ilmanpuhdistin virtalähteeseen. Wi-Fi-merkkivalo välkkyä, kun laite on valmis laiteparin muodostamiseen.
4. Noudata mobiililaitteella Maxi-Cosi **Connected Home** -sovelluksen käyttöönotto-ohjeita vaihe vaiheelta.
5. Kun laitepari on muodostettu, Wi-Fi-merkkivalo (valkoinen) syttyy ohjauspaneelissa.
6. Tutustu **Maxi-Cosi Connected Home** -sovelluksen ominaisuuksiin ja toimintoihin.

Wi-Fi-yhteys

2,4 GHz:n langaton lähiverkkoyhteys on pakollinen.

Tarkista Wi-Fi-signaalin vahvuus reitittimestä.

Vältä signaalin häiriöitä asettamalla ilmanpuhdistin tarpeeksi kauas suurista sähkölaitteista sekä isoista metalli- ja betonipinnoista.



Sijainti

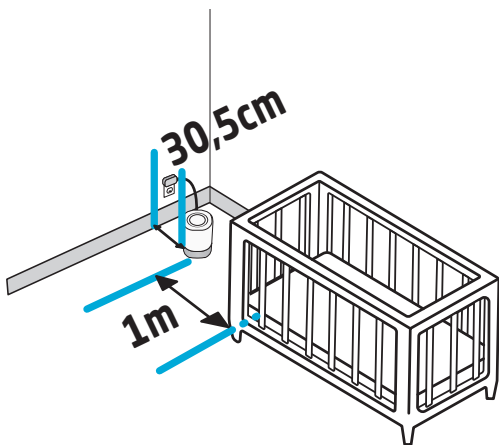

Määritä ilmapuhdistimelle ihanteellinen sijainti. Varmista, että virtajohto on vähintään metrin päässä pinnasängystä.

Ilmapuhdistin on asetettava lattialle tai muulle tasaiselle pinnalle, esimerkiksi sivupöydälle. **ÄLÄ** aseta laitetta matolle.



Asetusten muokkaus

Laitteen asetuksia voi säätää laitteesta tai **Maxi-Cosi**-sovelluksesta.



Käynnistä ja sammuta ilmanpuhdistin painamalla virtapainiketta. Siirry parinmuodostustilaan pitämällä virtapainiketta painettuna viiden sekunnin ajan.  .

Palauta ilmanpuhdistin tehdasasetuksiin pitämällä virtapainiketta painettuna kymmenen sekunnin ajan. Laite antaa äänimerkin ja virran merkkivalo vilkkuu kolme kertaa.

HUOMIO: muistitoiminto muistaa viimeisimmät asetukset seuraavalla käynnistyskerralla.



Siirry tuuletusnopeudesta toiseen (hidas, keskitaso ja nopea tuuletusnopeuspainikkeella.



Aseta kirkaustaso matalaksi, keskikorkeaksi, korkeaksi tai pois päältä yövalopainikkeella.



Käynnistä rauhoittavat äänet / valkoinen kohina painikkeella. Siirry äänenvoimakkuusvälillä 1-5 painamalla painiketta tai aseta äänettömäksi.

Siirry äänen välillä ja aseta äänettömäksi pitämällä painike painettuna. Säädä äänenvoimakkuutta painamalla lyhyesti.



Nukkumatilassa merkkivalot ovat poissa päältä, ellei painikkeita paineta. Ota nukkumatiila käyttöön tai poista se käytöstä lyhyellä painalluksella. Ota lapsilukko käyttöön tai poista se käytöstä pitkällä painalluksella. Lapsilukko lukitsee kaikki painetut painikkeet.



Siirry asetuksesta toiseen ajastinpainikkeella:



päiväunitila, nukkumatiila ja pois päältä.

Vasen ledi - päiväuniajastin (2 tuntia*)

Oikea ledi - nukkuma-ajastin (1,2 tuntia*)

Molemmat ledit - mukautettu ajastin (vain sovelluksessa)

*Määritettävissä sovelluksella.

FAQs

Miksen pysty yhdistämään ilmanpuhdistinta kotini lähiverkkoon?

- Tuote on parinmuodostustilassa, kun Wi-Fi-merkkivalo vilkkuu. Jos merkkivalo ei vilku, siirry parinmuodostustilaan painamalla virtapainiketta viiden sekunnin ajan.
 - Muodosta ilmanpuhdistimen ja langattoman lähiverkon laitepari noudattamalla sovelluksen ohjeita. Pidä laite kuuden metrin sisällä reitittäjästä, ja varmista että älypuhelin on yhdistetty samaan verkkoon. Laitteparin muodostamiseksi on käytettävä 2,4 GHz:n langatonta lähiverkkoa.
-

Voiko laite muodostaa laiteparin useamman tilin kanssa?

- Laitteen käyttöoikeuksien jakaminen toisille huoltajille on helppoa. Avaa laitteen asetusvalikko, valitse kohta Jakaminen ja käyttäjät, napauta kohtaa Lisää uusi käyttäjä ja syötä tiedot.
 - Laite on palautettava tehdasasetuksiin painamalla virtapainiketta 10 sekunnin ajan, jotta se voi muodostaa laiteparin uuden tilinhaltijan kanssa.
-

Voiko mikro-suodattimen pestä?

- Mikro-suodattimesta voi poistaa suuret roskat varovaisesti paineilmalla. Kun suodattimen suositeltu käyttöikä päättyy, vaihda sen tilalle erikseen myytävä Maxi-Cosi CLEAN -ilmanpuhdistimen vaihtosuodatin. Älä pese suodatinta.
-

Kuinka usein mikro-suodatin on vaihdettava?

- Tuotteen sisältämän mikro-suodattimen käyttöikä on noin 1 000 tuntia, eli noin 90 päivää jos tuuletus-/ilmanpuhdistustoimintoa käytetään 11 tuntia päivässä. Kun suodatin on vaihdettava, tuuletusnopeuskuvake palaa punaisena. Halutessasi voit myös saada muistutuksia vaihtamisesta älypuhelimellesi puskuilmoituksina.
-

Mikä on nukkumatila?

- Nukkumatila sammuttaa kaikki laitteen merkkivalot, mutta voit silti muokata toimintoasetuksia haluamasi mukaan, esimerkiksi tuuletusnopeus, rauhoittavat äänet, yövalo ja ajastin.

TURVALLISUUS

Lue kaikki turvaohjeet huolellisesti ennen käyttöä ja säilytä tämä käyttöohje vastaisen varalle.

1. Tuote sisältää pienosia, joten ole varovainen pakkausta avatessasi ja tuotetta kootessasi.
2. Johtoihin liittyy potentiaalinen kuristumisen vaaraa. Pidä johdot lasten ulottumattomissa (yli 1 metrin/3,5 jalan päässä).

VAROITUS

1. Noudata kaikkia alla lueteltuja varotoimia loukkaantumisen tai sähköiskun vaaran vähentämiseksi.
2. Tätä ilmanpuhdistin voivat käyttää yli 8-vuotiaat lapset ja henkilöt, joilla on rajoittuneet fyysiset, aistimukselliset tai henkiset kyvyt tai joiden kokemus ja tietämys ovat puutteelliset, mikäli heitä valvotaan tai on neuvottu laitteen turvalliseen käyttöön ja he ymmärtävät käyttöön liittyvät vaarat. Lapset eivät saa leikkiä ilmankostuttimella. Lapset eivät saa suorittaa puhdistusta ja käyttäjälle kuuluu huolta ilman valvontaa.
3. Ennen kuin käytät tätä ilmanpuhdistinta, varmista, että virtalähteesi jännite on sama kuin ilmanpuhdistimen arvokilvessä ilmoitettu.
4. Aseta ilmanpuhdistin aina kovalle, tasaiselle ja tasaiselle alustalle. Vältä altistumista suoralle auringonvalolle ja pidä se aina poissa seinistä ja lämmönlähteistä, kuten liesistä, lämpöpattereista jne. Varoitus: Ilmanpuhdistin ei ehkä toimi oikein, jos sitä ei ole asetettu tasaiselle pinnalle.
5. ÄLÄ kytkä johtoa märin käsin.
6. Jos virtajohto on vaurioitunut, valmistajan, sen huoltoedustajan tai vastaavan pätevyuden omaavan henkilön on vaihdettava se vaaran välttämiseksi.
7. Älä irrota ruuveja sähköiskun vaaran vähentämiseksi. Ilmanpuhdistin ei sisällä suodatinta lukuun ottamatta käyttäjän huollettavissa olevia osia. Jätä kaikki huoltotyöt pätevän henkilöstön tehtäväksi.
8. Älä käytä ilmanpuhdistinta, kun suodatinta ei ole paikallaan tai muiden kuin Maxi Cosin myymien suodattimien kanssa.
9. Älä koskaan käsittele ilmanpuhdistinta, kun se on toiminnassa.
10. Jos havaitset epätavallista hajua, kun sitä käytetään tässä oppaassa kuvatulla tavalla, sammuta ilmanpuhdistin, irrota se pistorasiasta ja tarkastuta se jälleenmyyjällesi.
11. Irrota ilmanpuhdistin verkkovirrasta ennen sen puhdistamista tai suodattimen vaihtamista.
12. Älä upota ilmanpuhdistinta tai virtajohtoa tai liitä sitä veteen tai muihin nesteisiin.
13. Älä koskaan raaputa anturia kovalla työkalulla. Ilmanpuhdistin on puhdistettava säännöllisesti. Voit tehdä tämän noudattamalla tämän oppaan puhdistusohjeita.
14. Jos roiskut nestettä ilmanpuhdistimen päälle, se voi aiheuttaa vakavia vaurioita. Kytke se heti pois päältä sähköverkosta. Irrota pistoke pistorasiasta ja ota yhteyttä jälleenmyyjään.
15. Irrota ilmanpuhdistin virtalähteestä, kun se ei ole käytössä ja ennen puhdistamista.
16. Varmista, että verkkojohto ei kosketa kuumia pintoja ja ettei se roikkuu pöydän reunan yli.
17. Älä koskaan käytä tätä ilmanpuhdistinta huoneessa, jossa käytetään aerosolituotteita (suihkeita), tai huoneessa, jossa annetaan happea.
18. Älä aseta vaatteita tai pyyhkeitä ilmanpuhdistimen päälle. Jos suutin on tukossa, se voi aiheuttaa ilmanpuhdistimessa toimintahäiriön.
19. Älä koskaan käytä ilmanpuhdistinta pölyisessä tai kosteassa paikassa. Ihanteellinen suhteellinen kosteustaso ihmisen mukavuuden kannalta on itse asiassa 45–65 %. Ylimääräinen kosteus näkyy kondenssiveden muodossa kylmille pinnoille tai kylmille seinille huoneessa. Mittaa huoneen kosteus oikein käyttämällä kosteusmittaria, joka on saatavilla useimmista erikoisliikkeistä ja hypermarketeista.
20. Ilmanpuhdistin on suunniteltu vain sisä- ja kotikäyttöön.
21. Älä koskaan käytä laitetta lämmönlähteen lähellä.
22. Älä käytä laitetta syttyvien esineiden tai tuotteiden (verhot, aerosolit, liuottimet jne.) lähellä.

TÄRKEÄT TURVALLISUUSOHJEET

- **ILMANVAIHTO:** ÄLÄ peitä tuuletusaukkoja. ÄLÄ aseta laitetta sängylle, sohvalle, matolle tai vastaavalle pinnalle. ÄLÄ aseta kirjahyllyyn tai kaappiin, joka saattaa haitata ilmanvaihtoa.
- **LÄMPÖ:** Ilmanpuhdistin on sijoitettava kauas lämmönlähteistä, kuten lämpöpattereista, uuneista tai muista lämpöä tuottavista laitteista. Suojaa laite myös suoralta auringonvalolta.
- **VIRTAJOHDON SUOJAUS:** Älä koskaan aseta virtajohtoa lähelle lämmönlähdettä. Älä peitä virtajohtoa matolla tai muulla peitteellä. Älä aseta virtajohtoa kalusteiden tai laitteiden alle. Huomioi virtajohto erityisesti pistokkeen ja pistorasian kohdalla ja johdon liitoskohdassa.

Älä aseta virtajohtoa kulkuväylille. Aseta johto paikkaan, jossa se ei aiheuta kompastumisriskiä.

- Tuote sisältää pieniä osia, pidä huolta lapsista ja pidä pienet osat poissa lasten ulottuvilta paketin purkamisen ja laitteen kokoamisen aikana.
- Tuote ei ole lelu, ja se on pidettävä lasten ulottumattomissa.
- Johdot ovat mahdollinen kuristumisriski. Pidä johdot lasten ulottumattomissa: 90 cm.
- Laite on tarkoitettu käytettäväksi vain sisätiloissa. Älä käytä märissä tai kosteissa tiloissa äläkä KOSKAAN aseta veteen tai nesteeseen.

Huolto ja ylläpito

- HUOMIO: Ilmanpuhdistin on sähkölaite, ja sitä käytettäessä on oltava huolellinen.
- ÄLÄ PESE SUODATINTA
- Poista pölyt tuulettimesta paineilmalla. Poista suodatin ja puhalla laitteeseen paineilmalla.
- Irrota pistorasiasta ennen puhdistamista. Pyyhi ilmanpuhdistimen ulkopinta kuivalla pehmeällä liinalla.
- Älä puhdisti hiomakemikaaleilla tai tulenaroilla puhdistusaineilla.

Vakuutus vaatimustenmukaisuudesta

Vaatimustenmukaisuus

Maxi-Cosi vakuuttaa älyilmanpuhdistimen noudattavan EU:n radiolaitedirektiiviä 2014/53/EU. EU-vaatimustenmukaisuusvakuutuksen täysimittainen teksti on saatavilla osoitteessa < maxi-cosi.com >

Elektromagneettiset kentät

Tämä Maxi-Cosi -ilmankostutin on kaikkien elektromagneettisiin kenttiin sovellettavien normien ja sääntöjen mukainen.

Radiotaajuusparametri:

Langattoman lähiverkon taajuusalue
 Taajuuskaista: 2 412 MHz ~ 2 462 MHz
 Enimmäislähtöteho: 19,22 dBm
 Bluetooth-taajuusalue:
 Taajuuskaista: 2 402 MHz ~ 2 480 MHz
 Enimmäislähtöteho: 2,39 dBm

Ympäristöstävällinen hävittäminen



Vanhoja sähkölaitteita ei saa hävittää yhdessä jäännösjätteen kanssa, vaan ne on hävitettävä erikseen. Kunnallisessa keräyspisteessä yksityishenkilöiden välityksellä tapahtuva hävittäminen on maksutonta. Sähkölaitteiden omistaja on vastuussa laitteiden toimituksesta näihin keräyspisteisiin tai vastaanlaisiin keräyspisteisiin. Tällä pienellä henkilökohtaisella panoksella myötävaikutat arvokkaiden raaka-aineiden kierrätykseen ja myrkyllisten aineiden käsittelyyn.

Vastuuvapauslauseke

Turvataksesi lailliset oikeutesi lue tämän tuotteen mukana toimitetut ohjeet, vastuuvapauslausekkeet, tärkeät huomautukset ja turvallisuuteen liittyvät seikat ennen tuotteen käyttöä, jotta ymmärtäisit lailliset oikeutesi ja velvollisuutesi sekä varoitimet, joihin sinun tulee ryhtyä. Muuten sinulle voi aiheutua omaisuusvahinkoja, henkilöturvallisuuteen liittyviä vaaroja tai tapaturmia. Maxi-Cosi varaa itselleen oikeuden tämän asiakirjan päivittämiseen. Varmista, että käytät tätä tuotetta turvallisuus- ja muiden ohjeiden mukaisesti.

Takuu

Dorel Juvenile -ryhmä vaihtaa tai korjaa (valintamme mukaan) laitteesi maksutta 24 kuukauden ajan ostopäivästä alkaen, jos laitteessa on rakennus- tai materiaalivikoja, silloin kun laitetta on käytetty tavanomaisissa olosuhteissa ja käyttäjän käsikirjamme mukaisesti. Ota yhteys kuluttajavalvontaan 24 kuukauden sisällä siitä päivästä lukien, jolloin tuote on ostettu hyväksytyltä jälleenmyyjältä.



Luftrensers

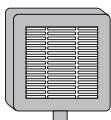

HEPA-filer
(ASF01)

Funksjoner

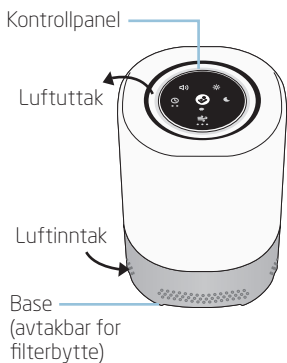



Kontrollpanel

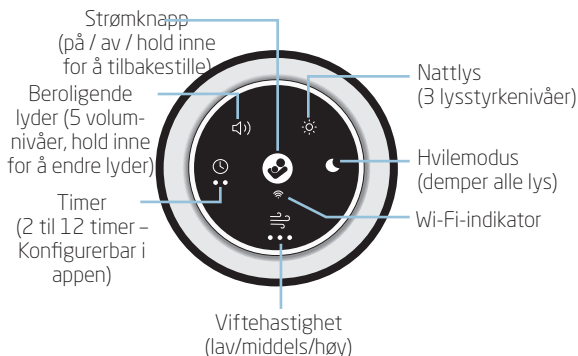

Forbrukerinformasjon

- Et HEPA-filter er et mekanisk filter som fanger opp 99,97 % av luftbårne partikler så små som 0,3 mikron f.eks. støvmidd, flass fra kjæledyr og pollen.
- Ikke returner dette produktet til kjøpsstedet. Hvis noen deler mangler, besøk oss på [maxi-cosi.com](https://www.maxi-cosi.com) for å chatte med oss der.
- Nattlys-LED kan ikke byttes ut.
- Erstatningsfiltre selges separat



Installering/utskifting av luftfilteret

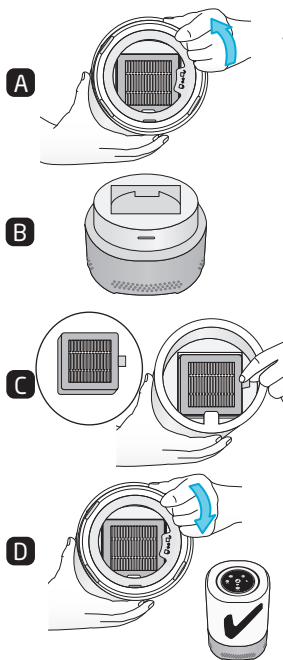

⚠ ADVARSEL: Slå av og koble fra luftrensere før du fjerner basen.

1. Sørg for at luftrenseren er slått AV og koblet fra.
2. **Fjern basen:**
Hold luftrenseren opp ned. Vri basen mot klokken (Figur A).
Sett basen til side (Figur B).
3. **Sett inn filteret:**
Fjern plastposen som omgir filteret.
Plasser filteret på innsiden av den øvre delen med tappen mot deg (Figur C).
4. **Fest basen til den øvre delen:**
Sett basen tilbake i luftrenseren og vri med klokken (Figur D).
5. **Velg en plassering:**
Velg en flat og jevn overflate.
6. **Koble til strøm:**
Plugg adapteren i en AC 220~240V, 50/60 Hz stikkontakt.
7. **Slå på:**
Trykk på på/av-knappen.

Tilbakestilling av filtertimer : Når du har skiftet filteret, må du nullstille filterbyttetimeren.

☰ Trykk lenge på vifteknappen (5 sekunder). En lyd gir beskjed om at
••• tilbakestillingen er vellykket, og blinkingen stopper.

MERK: Viftelyset endres til rødt hvis du ikke tilbakestiller timeren.

Påminnelse om bytte av filter : Når den kumulative brukstiden for filteret når 1000 timer, blir vifteikonet rødt.

MERK: Tidspunktet for utskifting av filter er basert på bruk. 1000 timer tilsvarer ca. 90 dager med daglig bruk på 11 timer. 24 timers kontinuerlig bruk krever at filteret skiftes tidligere.



Kom i gang

Last ned **Maxi-Cosi Connected** Home-appen ved å søke etter Maxi-Cosi i appbutikken.



Oppsett

1. Ta luftrensere og HEPA-filteret ut av emballasjen.
2. Installasjon av HEPA-filteret
3. Koble luftrensere til strømkilden. Wi-Fi-indikatoren blinker når den er klar for sammenkobling.
4. På mobilenheten følger du de trinnvise instruksjonene i Maxi-Cosi **Connected** Home-appen for oppsett.
5. Når den er parett, lyser Wi-Fi-indikatoren på kontrollpanelet (hvitt).
6. Utforsk funksjonene og funksjonaliteten i **Maxi-Cosi Connected** Home-appen.

Wi-Fi-tilkobling

2,4 GHz Wi-Fi-internettilkobling er nødvendig.

Sjekk Wi-Fi-signalstyrken fra ruter.

For å redusere signalforstyrrelser bør du unngå å plassere luftrensere i nærheten av store elektriske apparater og store metall- eller betongoverflater



Plassering

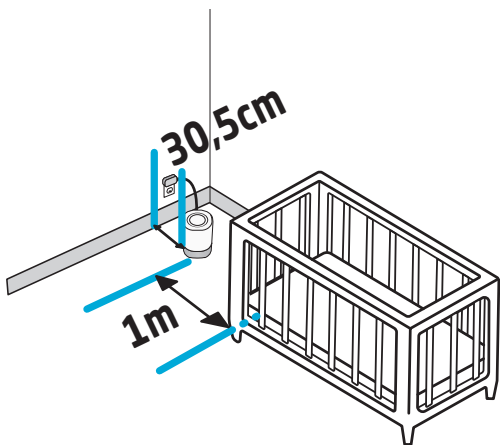

Bestem den ideelle plasseringen for luftrensaren, og sørg for at strømledningen forblir minst 0,9 m unna barnesengen.

Luftrensaren bør plasseres på gulvet eller en annen flat overflate, for eksempel et sidebord. IKKE plasser den på et teppe.



Justering av innstillingene

Du kan justere innstillingene direkte på enheten eller ved å bruke **MAXI-COSI**-appen.



Trykk kort på strømknappen for å slå på/av.

Hold inne i 5 sekunder for å gå inn i paringsmodus. 

Et langt trykk (10 sekunder) gjenoppretter fabrikkinnstillingene, lager en lyd og strømkonnet blinker 3 ganger.

MERK: Minnet henter de siste innstillingene dine neste gang du slår på.



Trykk på viftehastighetsknappen for å bla gjennom lav, middels, høy og av.



Trykk på nattlys-knappen for å stille inn lysstyrken til lav, middels, høy eller av.



Trykk på beroligende lyder / hvit støy-knappen for å slå det på.

Trykk igjen for å bla gjennom volumnivå 1, 2, 3, 4, 5 og deretter av.

Langt trykk for å bla gjennom tilgjengelige lyder og for å slå av.

Kort trykk for å justere volumet.



Hvilemodus holder indikatorlysene av med mindre de trykkes inn.

Kort trykk for å aktivere/deaktivere hvilemodus.

Langt trykk for å aktivere/deaktivere barnesikring. Enhver knapp det trykkes på blir låst når dette er aktivert.



Trykk på Timer-knappen for å bla gjennom innstillingene:



Sovetid, Sengetid og av.

Venstre LED – Sovetids-timer (2 timer*)

Høyre LED – Sengetids-timer (12 timer*)

Begge lysdioder – egendefinert timer (kun i appen)

*Kan konfigureres i appen.

FAQs

Hvorfor kan jeg ikke koble luftrenseren til hjemme-Wi-Fi?

- Wi-Fi-indikatoren må blinke for å være i paringsmodus. Hvis den ikke blinker, trykk lenge på strømknappen (5 sekunder) for å gå inn i sammenkoblingsmodus.
 - Følg instruksjonene i appen for å pare enheten til det trådløse hjemmenettverket ditt. Sørg for at enheten er innenfor 6m fra den trådløse ruterer og smarttelefonen er koblet til det samme nettverket. Du må bruke et 2,4 GHz trådløst nettverk for å pare denne enheten.
-

Kan jeg pare enheten min med mer enn én konto?

- Det er enkelt å dele tilgang til enheten din med andre omsorgspersoner. Gå til skjermbildet for enhetsinnstillinger, velg "deling og brukere" og trykk deretter på "legg til en ny bruker" og fullfør informasjonen.
 - For å pare enheten med en ny kontoeier, må du tilbakestille enheten til fabrikkstandard ved å holde inne strømknappen i 10 sekunder.
-

Kan HEPA-filteet vaskes?

- Store rusk kan fjernes forsiktig fra HEPA-filteet ved hjelp av trykkluft. Når filteet har nådd slutten av den anbefalte bruksperioden, bytt det ut med erstatningsfiltre for Maxi-Cosi Clean Air Purifier (selges separat). Ikke vask filteet.
-

Hvor ofte bør HEPA-filteet skiftes?

- Det medfølgende HEPA-filteet har en livssyklus på 1000 timer eller omtrent 90 dager ved bruk av vifte/luftrenserfunksjonen i 11 timer om dagen. Når det er på tide å skifte filteet, lyser viftehastighetsikonet rødt. Du kan også velge å motta pushvarslingspåminnelser på smarttelefonen din.
-

Hva er hvilemodus?

- Hvilemodus slår av alle indikatorlysene på enheten og fortsette å tillate deg å tilpasse preferansene dine for enhetsfunksjonalitet inkludert viftehastighet, beroligende lyder, nattlys eller timer.

NO

SIKKERHET

Les alle sikkerhetsinstruksjoner nøye før bruk og ta vare på denne bruksanvisningen for senere referanse.

1. Produktet inneholder små deler. Vær forsiktig ved utpakking og montering av produktet.
2. Ledninger utgjør en potensiell kvelningsfare. Hold ledninger ute av barns rekkevidde (mer enn 1 meter unna).

ADVARSEL

1. Følg alle sikkerhetstiltakene oppført nedenfor for sikkerhet og for å redusere risikoen for skade eller elektrisk støt.
2. Denne luftrensers kan brukes av barn fra 8 år og personer med nedsatte fysiske, sensoriske eller mentale evner eller mangel på erfaring og kunnskap hvis de har fått tilsyn eller instruksjoner om bruk av luftfukteren på en sikker måte, og forstår farene som er involvert. Barn skal ikke leke med luftfukteren. Rengjøring og brukervedlikehold skal ikke gjøres av barn uten tilsyn.
3. Før du bruker denne luftrenseren, sørg for at spenningen til strømforsyningen din er den samme som er angitt på typeskiltet til luftrenseren.
4. Plasser alltid luftrenseren på en hard, flat og jevn overflate. Unngå eksponering for direkte sollys og hold den alltid unna vegger og varmekilder som komfyrer, radiatorer osv. Advarsel: Luftrenseren fungerer kanskje ikke som den skal hvis den ikke er plassert på en jevn overflate.
5. IKKE koble til ledningen med våte hender.
6. Hvis nettkabelen er skadet, må den skiftes ut av produsenten, dennes servicerepresentant eller tilsvarende kvalifisert person for å unngå fare.
7. For å redusere risikoen for elektrisk støt, ikke fjern skruene. Luftrenseren inneholder ingen deler som brukeren kan reparere, bortsett fra filteret. Vennligst overlatt alt vedlikeholdsarbeid til kvalifisert personell.
8. Ikke kjør luftrenseren når det ikke er noe filter på plass eller med andre filtre enn det som selges av Maxi-Cosi.
9. Manipuler aldri mens luftrenseren er i drift.
10. Hvis det er en uvanlig lukt når den brukes som beskrevet i denne håndboken, slå av luftrenseren, koble den fra og få den undersøkt av din forhandler.
11. Koble fra luftrenseren før du rengjør den eller skifter filter.
12. Ikke senk luftrenseren eller strømkabelen eller pluggen i vann eller andre væsker.
13. Skrap aldri transduseren med et hardt verktøy. Luftrenseren må rengjøres regelmessig. For å gjøre dette, se rengjøringsinstruksjonene i denne håndboken.
14. Hvis du søler væske på luftrenseren, kan det forårsake alvorlig skade. Slå den av på strømmettet umiddelbart. Trekk ut støpselet og kontakt din forhandler.
15. Koble luftrenseren fra strømforsyningen når den ikke er i bruk og før rengjøring.
16. Pass på at nettkabelen ikke berører noen varm overflate og at den ikke henger over en bordkant.
17. Bruk aldri denne luftrenseren i et rom der aerosolprodukter (spray) brukes eller i et rom eller hvor oksygen administreres.
18. Ikke legg klær eller håndklær på toppen av luftrenseren. Hvis dysen er blokkert, kan dette føre til at luftrenseren ikke fungerer.
19. Bruk aldri luftrenseren på et støvete eller fuktig sted. Det ideelle relative fuktighetsnivået for menneskelig komfort er faktisk mellom 45 % og 65 %. Overflødig fuktighet viser seg i form av kondens på kalde overflater eller kalde vegger i rommet. For å måle luftfuktigheten i rommet riktig, bruk et hygrometer som er tilgjengelig i de fleste spesialbutikker og hypermarkeder.
20. Luftrenseren er kun designet for innendørs og husholdningsbruk.
21. Bruk aldri apparatet i nærheten av en varmekilde.
22. Ikke bruk apparatet i nærheten av brennbare gjenstander eller produkter (gardiner, aerosoler, løsemidler, etc.).

VIKTIGE SIKKERHETSINSTRUKSJONER

- VENTILASJON: IKKE blokker ventilasjonsåpningene. IKKE plasser på en seng, sofa, teppe eller lignende overflate. IKKE plasser i en bokhylle eller et skap som kan begrense luftstrømmen.
- VARME: Luftrenseren bør plasseres unna varmekilder som radiatorer, varmeelementer, komfyrer eller andre apparater som produserer varme. Hold også disse komponentene unna direkte sollys.

- **BESKYTTELSE AV STRØMKABELEN:** Plasser aldri ledningen i nærheten av varmekilder. Ikke dekk ledningen med en rye, et teppe eller et annet dekke. Ikke plasser ledningen under møbler eller apparater. Vær spesielt oppmerksom på ledningen ved støpselet, stikkontakten og på punktet den kommer ut av luftrenseren. Hold ledningen unna områder der folk går ofte. Plasser ledningen der den ikke skal snubles i.
- Produktet inneholder små deler, pass på barna dine og hold små deler unna barn når du pakker ut og monterer produktet.
- Dette produktet er ikke et leketøy og bør oppbevares utenfor barns rekkevidde.
- Ledninger utgjør en potensiell kvelningsfare. Hold ledninger utilgjengelig for barn: 90 cm.
- Denne enheten er utformet kun for innendørs bruk. Må ikke brukes i våte eller fuktige områder, og ALDRI plasseres i vann eller væske.

Pleie og vedlikehold

- **MERK:** Dette er et elektrisk apparat og krever oppmerksomhet når det er i bruk.
- **IKKE VASK FILTERET**
- Fjern overflødig støv fra viften ved å bruke trykkluft. Fjern filteret og blås trykkluft inn i enheten.
- Trekk ut støpselet før rengjøring. Tørk av utsiden av luftrenseren med en myk, tørr klut.
- Ikke rengjør med skurende kjemikalier eller brennbare rengjøringsmidler.

Samsvarserklæring

Samsvar med standarder

Maxi-Cosi erklærer herved at Smart Air Purifier er i samsvar med RED 2014/53/EU. Den fullstendige teksten til EU DOC er tilgjengelig på følgende internettsadresse: < maxi-cosi.com >

Elektromagnetiske felt

Denne Maxi-Cosi luftfukter er i samsvar med alle gjeldende standarder og bestemmelser angående eksponering for elektromagnetiske felt.

RF-parameter:

Wi-Fi-frekvensområde

Frekvensbånd: 2412~2462 MHz

Maksimal utgangseffekt: 19,22 dBm

Bluetooth-frekvensområde

Frekvensbånd: 2402~2480 MHz

Maksimal utgangseffekt: 2,39 dBm

Miljøvennlig avfallshåndtering



Elektriske apparater skal ikke kastes sammen med husholdningsavfall, men må avfallshåndteres separat. Avfallshåndtering ved kommunale miljøstasjoner er gratis for privatpersoner. Apparatenes eier er ansvarlig for å ta apparatene til disse miljøstasjonene eller lignende innsamlingssteder. Med denne lille personlige innsatsen bidrar du til å resirkulere verdifulle råmaterialer og behandlingen av giftige stoffer.

Ansvarsfraskrivelse

For å beskytte dine juridiske rettigheter, les instruksjonene, ansvarsfraskrivelser, viktige merknader og sikkerhetsanvisninger som leveres med dette produktet før det brukes, for å forstå dine juridiske rettigheter, ansvar og sikkerhetstiltak. Hvis ikke kan det føre til skade på eiendom, personlig sikkerhetsrisiko eller ulykker. Maxi-Cosi forbeholder seg retten til å oppdatere dette dokumentet. Sørg for å bruke dette produktet i samsvar med instruksjonene og sikkerhetsanvisningene.

Garanti

Dorel Juvenile Group vil skifte ut eller reparere (etter skjønn) apparatet ditt vederlagsfritt innen 24 måneder fra kjøpsdatoen, hvis apparatet er defekt på grunn av mangelfull utførelse eller materialer, ved bruk under normale forhold og i samsvar med vår brukerhåndbok. Ta kontakt med kundeservice innen 24 måneder etter kjøpet fra en autorisert forhandler.



Καθαριστής
αέρα

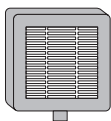

Φίλτρο HEPA
(ASF01)

Χαρακτηριστικά

Πίνακας
ελέγχου

Έξοδος
αέρα

Είσοδος
αέρα

Βάση
(αφαιρούμενη
για
αντικατάσταση
φίλτρου)

Οπίσθια όψη

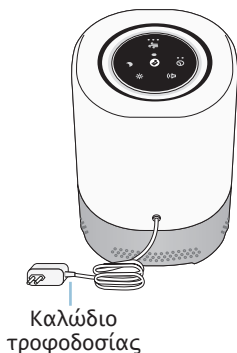



Πίνακας ελέγχου

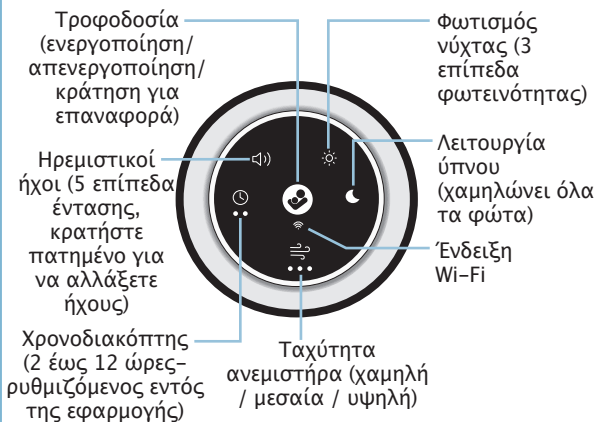

Πληροφορίες καταναλωτή

- Το φίλτρο HEPA είναι ένα μηχανικό φίλτρο που συλλαμβάνει το 99,97% των αερομεταφερόμενων σωματιδίων μεγέθους 0,3 μικρομέτρων, π.χ. ακάρεα σκόνης, τρίχωμα κατοικίδιων ζώων και γύρη.
- Παρακαλείστε να μην επιστρέψετε αυτό το προϊόν στον τόπο αγοράς. Εάν λείπει κάποιο εξάρτημα, επισκεφθείτε μας στο maxi-cosi.com για να συνομιλήσετε μαζί μας εκεί.
- Η λυχνία LED του νυχτερινού φωτισμού δεν μπορεί να αντικατασταθεί.
- Τα ανταλλακτικά φίλτρα πωλούνται χωριστά



Για να εγκαταστήσετε/αλλάξετε το φίλτρο αέρα

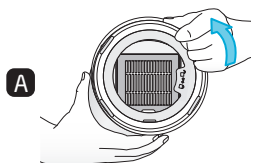

A

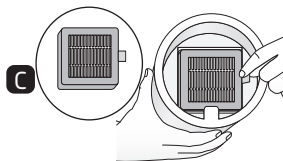

C

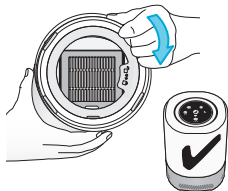

D

! ΠΡΟΕΙΔΟΠΟΙΗΣΗ: Απενεργοποιήστε και αποσυνδέστε τον καθαριστή αέρα από την πρίζα πριν αφαιρέσετε τη βάση.

1. Βεβαιωθείτε ότι ο καθαριστής αέρα είναι απενεργοποιημένος και αποσυνδεδεμένος από την πρίζα.
2. Αφαιρέστε τη βάση: Κρατήστε τον καθαριστή αέρα ανάποδα. Περιστρέψτε τη βάση αριστερόστροφα (Εικόνα Α). Τοποθετήστε τη βάση στην άκρη (Σχήμα Β).
3. Εισάγετε το φίλτρο: Αφαιρέστε την πλαστική σακούλα που περιβάλλει το φίλτρο. Τοποθετήστε το φίλτρο μέσα στο επάνω τμήμα με τη γλωττίδα στραμμένη προς το μέρος σας (Σχήμα Γ).
4. Συναρμολογήστε τη βάση στο άνω τμήμα: Τοποθετήστε τη βάση πίσω στον καθαριστή αέρα και περιστρέψτε δεξιόστροφα (Εικόνα Δ).
5. Επιλέξτε μια θέση: Επιλέξτε μια λεία και επίπεδη επιφάνεια.
6. Συνδέστε την τροφοδοσία: Συνδέστε τον προσαρμογέα σε πρίζα εναλλασσόμενου ρεύματος 220 ~ 240V, 50/60Hz.
7. Ενεργοποιήστε: Πιέστε το κουμπί Ενεργοποίηση/ Απενεργοποίηση.

Επαναφορά χρονοδιακόπτη φίλτρου : Μόλις αντικαταστήσετε το φίλτρο, πρέπει να επαναφέρετε το χρονοδιακόπτη αντικατάστασης φίλτρου.

☞ Πιέστε παρατεταμένα το κουμπί ανεμιστήρα για 5 δευτερόλεπτα. Ένας ήχος θα σας ενημερώσει ότι η επαναφορά είναι επιτυχής και το σήμα θα σταματήσει να αναβοσβήνει.

ΣΗΜΕΙΩΣΗ: Η λυχνία ανεμιστήρα θα αλλάξει σε κόκκινη αν δεν επαναφέρετε τον χρονοδιακόπτη.

Υπενθύμιση αντικατάστασης φίλτρου : Όταν ο αθροιστικός χρόνος χρήσης του φίλτρου φτάσει τις 1.000 ώρες, το εικονίδιο ανεμιστήρα γίνεται κόκκινο.

ΣΗΜΕΙΩΣΗ: Ο χρόνος αντικατάστασης του φίλτρου βασίζεται στη χρήση. 1.000 ώρες αντιστοιχούν σε περίπου 90 ημέρες με καθημερινή χρήση 11 ωρών. 24 ώρες συνεχούς χρήσης θα απαιτούσαν αλλαγή φίλτρου νωρίτερα.



ΞΕΚΙΝΩΝΤΑΣ

Κοιτάξτε την εφαρμογή Maxi-Cosi Connected Home αναζητώντας την Maxi-Cosi στο κατάστημα εφαρμογών.



Εγκατάσταση

1. Αφαιρέστε τον καθαριστή αέρα και το φίλτρο HEPA από τη συσκευασία.
2. Εγκαταστήστε το φίλτρο HEPA
3. Συνδέστε τον καθαριστή αέρα στην πηγή τροφοδοσίας. Η ένδειξη Wi-Fi θα αναβοσβήνει όταν είναι έτοιμο για ζευξη.
4. Στην κινητή συσκευή σας, ακολουθήστε βήμα προς βήμα τις οδηγίες στην εφαρμογή Maxi-Cosi Connected Home για την εγκατάσταση.
5. Μετά τη σύζευξη, η ένδειξη Wi-Fi στον πίνακα ελέγχου θα ανάψει (λευκό χρώμα).
6. Εξερευνήστε τα χαρακτηριστικά και τις λειτουργίες της εφαρμογής Maxi-Cosi Connected Home.

Συνδεσιμότητα Wi-Fi

Απαιτείται σύνδεση Wi-Fi 2,4GHz στο διαδίκτυο.

Ελέγξτε την ισχύ του σήματος Wi-Fi από το δρομολογητή σας.

Για να μειώσετε τις παρεμβολές σήματος, αποφύγετε την τοποθέτηση του καθαριστή αέρα κοντά σε μεγάλες ηλεκτρικές συσκευές, μεγάλες μεταλλικές ή τσιμεντένιες επιφάνειες.



Τοποθέτηση

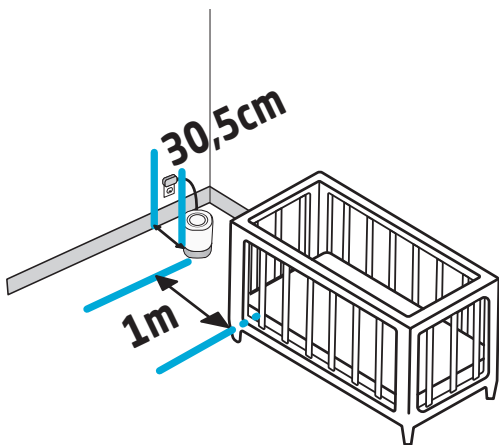

Καθορίστε την ιδανική θέση για τον καθαριστή αέρα, διασφαλίζοντας ότι το καλώδιο τροφοδοσίας παραμένει τουλάχιστον 0,9 μέτρα (3 πόδια) μακριά από την κούνια.

Ο καθαριστής αέρα πρέπει να τοποθετείται στο πάτωμα ή σε κάποια άλλη επίπεδη επιφάνεια, όπως ένα τραπέζι. ΜΗΝ τον τοποθετείτε σε χαλί.



Προσαρμογή ρυθμίσεων

Μπορείτε να προσαρμόσετε τις ρυθμίσεις απευθείας στη μονάδα ή χρησιμοποιώντας την εφαρμογή MAXI-COSI.



Πατήστε σύντομα το κουμπί Λειτουργίας για ενεργοποίηση/απενεργοποίηση.

Πατήστε παρατεταμένα για 5 δευτερόλεπτα για να εισέλθετε στη λειτουργία σύζευξης. 

Πιέζοντας παρατεταμένα για 10 δευτερόλεπτα επαναφέρετε τις εργοστασιακές ρυθμίσεις, ακούγεται ένας ήχος και το εικονίδιο λειτουργίας αναβοσβήνει 3 φορές.

ΣΗΜΕΙΩΣΗ: Η μνήμη θα επαναφέρει τις τελευταίες σας ρυθμίσεις όταν ενεργοποιηθεί ξανά.



Πατήστε το κουμπί Ταχύτητα ανεμιστήρα για να επιλέξετε χαμηλή, μεσαία, υψηλή και απενεργοποίηση.



Πατήστε το κουμπί Νυχτερινός φωτισμός για να ρυθμίσετε τη φωτεινότητα σε χαμηλή, μεσαία, υψηλή και απενεργοποιημένος.



Πατήστε το κουμπί Ηρεμιστικοί ήχοι / Λευκός θόρυβος για να το ενεργοποιήσετε. Πιέστε ξανά για να περάσετε από το επίπεδο έντασης ήχου 1,2,3,4,5 και στη συνέχεια απενεργοποίηση.

Πατήστε παρατεταμένα για να περιηγηθείτε στους διαθέσιμους ήχους και να τους απενεργοποιήσετε.

Πατήστε σύντομα για να ρυθμίσετε την ένταση του ήχου.

☾ Η λειτουργία Ύπνου διατηρεί τις ενδεικτικές λυχνίες σβηστές, εκτός αν πατηθούν.

Πατήστε σύντομα για να ενεργοποιήσετε/απενεργοποιήσετε τη λειτουργία Ύπνου.

Πατήστε παρατεταμένα για να ενεργοποιήσετε/απενεργοποιήσετε το κλειδωμα για παιδιά, Οποιοδήποτε κουμπί πατηθεί θα κλειδωθεί όταν είναι ενεργοποιημένο.



Πατήστε το κουμπί Χρονοδιακόπτης για να μετακινηθείτε στις ρυθμίσεις:

•• Ώρα μεσημεριανού ύπνου, ώρα νυχτερινού ύπνου και απενεργοποίηση.

Αριστερή λυχνία LED - Χρονοδιακόπτης μεσημεριανού ύπνου (2 ώρες*)

Δεξιά λυχνία LED - Χρονοδιακόπτης νυχτερινού ύπνου (12 ώρες*)

Και οι δύο λυχνίες LED - Προσαρμοσμένος χρονοδιακόπτης (μόνο εντός της εφαρμογής)

*Δυνατότητα ρύθμισης εντός της εφαρμογής.

FAQs

Γιατί δεν μπορώ να συνδέσω τον καθαριστή αέρα στο οικιακό μου Wi-Fi;

- Η ένδειξη Wi-Fi πρέπει να αναβοσβήνει για να είναι σε λειτουργία ζεύξης. Εάν δεν αναβοσβήνει, πατήστε παρατεταμένα το κουμπί λειτουργίας για 5 δευτερόλεπτα για να εισέλθετε στη λειτουργία ζεύξης.
- Ακολουθήστε τις οδηγίες της εφαρμογής για να συνδέσετε τη συσκευή στο ασύρματο δίκτυο του σπιτιού σας. Βεβαιωθείτε ότι η συσκευή βρίσκεται σε απόσταση 6 μέτρων από τον ασύρματο δρομολογητή σας και ότι το smartphone σας είναι συνδεδεμένο στο ίδιο δίκτυο. Πρέπει να χρησιμοποιείτε ασύρματο δίκτυο 2,4GHz για να συνδέσετε αυτή τη συσκευή.

Μπορώ να συνδέσω τη συσκευή μου με περισσότερους από έναν λογαριασμούς;

- Ο διαμοιρασμός της πρόσβασης στη συσκευή σας με άλλους φροντιστές είναι εύκολος. Μπείτε στην οθόνη ρυθμίσεων της συσκευής, επιλέξτε "Κοινή χρήση και χρήστες" και, στη συνέχεια, πατήστε "Προσθήκη νέου χρήστη" και συμπληρώστε τις πληροφορίες.
- Για να συνδέσετε τη συσκευή με έναν νέο κάτοχο λογαριασμού, πρέπει να επαναφέρετε τη συσκευή στις εργοστασιακές ρυθμίσεις κρατώντας πατημένο το κουμπί λειτουργίας για 10 δευτερόλεπτα.

Μπορεί να πλυθεί το φίλτρο HEPA;

- Τα μεγάλα μεγέθη υπολείμματα μπορούν να αφαιρεθούν προσεκτικά από το φίλτρο HEPA με τη χρήση πεπιεσμένου αέρα. Όταν το φίλτρο φτάσει στο τέλος της συνιστώμενης περιόδου χρήσης του, αντικαταστήστε το με ανταλλακτικά φίλτρα Maxi-Cosi Clean Air Purifier (πωλούνται χωριστά). Μην πλένετε το φίλτρο.

Πόσο συχνά πρέπει να αντικαθίσταται το φίλτρο HEPA;

- Το παρεχόμενο φίλτρο HEPA έχει κύκλο ζωής 1000 ώρες ή περίπου 90 ημέρες όταν χρησιμοποιείτε τη λειτουργία ανεμιστήρα/αεροκαθαριστή για 11 ώρες την ημέρα. Όταν έρθει η ώρα να αντικαταστήσετε το φίλτρο, το εικονίδιο ταχύτητας του ανεμιστήρα θα ανάψει με κόκκινο χρώμα. Μπορείτε επίσης να επιλέξετε να λαμβάνετε push ειδοποιήσεις στο κινητό σας τηλέφωνο.

Τι είναι η λειτουργία Ύπνου;

- Η λειτουργία Ύπνου θα απενεργοποιήσει όλες τις ενδεικτικές λυχνίες της συσκευής και θα συνεχίσει να σας επιτρέπει να προσαρμόζετε τις προτιμήσεις σας για τις λειτουργίες της συσκευής, όπως ταχύτητα ανεμιστήρα, ήχους που ηρεμούν, νυχτερινό φως ή χρονοδιακόπτη.

ΑΣΦΑΛΕΙΑ

Διαβάστε προσεκτικά όλες τις οδηγίες ασφαλείας πριν από τη χρήση και φυλάξτε το παρόν εγχειρίδιο οδηγιών για να ανατρέχετε σε αυτό στο μέλλον.

1. Το προϊόν περιέχει μικρά τμήματα, δώστε προσοχή κατά την αφαίρεση της συσκευασίας και τη συνημιόληση του προϊόντος.

2. ΤΑ ΚΑΛΩΔΙΑ ΕΝΕΧΟΥΝ ΠΙΘΑΝΟ ΚΙΝΔΥΝΟ ΣΤΡΑΤΑΛΙΣΜΟΥ. ΚΡΑΤΗΣΤΕ ΤΑ ΚΑΛΩΔΙΑ ΜΑΚΡΙΑ ΑΠΟ ΠΑΙΔΙΑ (ΓΙΑΝΩ ΑΠΟ 1 ΜΕΤΡΟ / 3,5 ΠΟΔΙΑ ΜΑΚΡΙΑ).

ΠΡΟΕΙΔΟΠΟΙΗΣΗ

1. Τηρέτε όλα τα μέτρα προφύλαξης που αναφέρονται παρακάτω για λόγους ασφαλείας και για να μειώσετε τον κίνδυνο τραυματισμού ή ηλεκτροπληξίας.

2. Η Καθαριστής αέρα αυτού του υφρανήρα επιτρέπεται σε παιδιά ηλικίας 8 ετών και άνω και σε άτομα με περιορισμένες σωματικές, αισθητηριακές ή διανοητικές ικανότητες ή σε άτομα που δεν διαθέτουν την ανάλογη εμπειρία και γνώση, με την προϋπόθεση ότι τον χρησιμοποιούν υπό επίβλεψη ή ότι έχουν λάβει οδηγίες σχετικά με την ασφαλή του χρήση και κατανοούν τους ενδεχόμενους κινδύνους. Απαγορεύεται να παίζονται παιδιά με τον υφρανήρα. Ο καθαριστής και η συντήρηση χρήστη δεν πρέπει να πραγματοποιούνται από παιδιά χωρίς επίβλεψη.

3. Πριν χρησιμοποιήσετε αυτόν τον καθαριστή αέρα, βεβαιωθείτε ότι η τόνση της παροχής ηλεκτρικής ενέργειας είναι ίδια με αυτή που αναγράφεται στην πινακίδα τεχνικών χαρακτηριστικών του καθαριστή αέρα.

4. Τοποθετείτε πάντα τον καθαριστή αέρα σε σκληρή, επίπεδη και επίπεδη επιφάνεια. Αποφύγετε την άθεση στο άμεσο ηλιακό φως και κρατήστε τον πάντα μακριά από τούχους και πηγές θερμότητας όπως σόμπες, καλοριφέρ κ.λπ. Προειδοποίηση: Ο καθαριστής αέρα ενδέχεται να μην λειτουργεί σωστά εάν δεν είναι τοποθετημένος σε επίπεδη επιφάνεια.

5. ΜΗΝ συνδέετε το καλώδιο με βρεγμένα χέρια.

6. Εάν το καλώδιο προφοδοσίας είναι κατεστραμμένο, πρέπει να αντικατασταθεί από τον κατασκευαστή, τον αντιπρόσωπο σέρβις του ή παρόμοια αδειουμένο άτομο, προκειμένου να αποφευχθεί κάποιος κίνδυνος.

7. Για να μειώσετε τον κίνδυνο ηλεκτροπληξίας, μην αφαιρείτε τις βίδες. Ο καθαριστής αέρα δεν περιέχει εξαρτήματα που μπορούν να επισκευαστούν από τον χρήστη, εκτός από το φίλτρο. Αφίρστε όλες τις εργασίες συντήρησης σε εξειδικευμένο προσωπικό.

8. Μην λειτουργείτε τον καθαριστή αέρα όταν δεν υπάρχει φίλτρο στη θέση του ή με άλλα φίλτρα από αυτό που πωλείται από τη Maxi-Cosi.

9. Ποτέ μην κάνετε χειρισμούς ενώ ο καθαριστής αέρα είναι σε λειτουργία.

10. Εάν υπάρχει μια ασυμψήστη μυρωδιά όταν χρησιμοποιείται όπως περιγράφεται σε αυτό το εγχειρίδιο, απενεργοποιήστε τον καθαριστή αέρα, αποσυνδέστε τον από την πρίζα και ζητήστε τον να τον εξετάσει ο αντιπρόσωπός σας.

11. Αποσυνδέστε τον καθαριστή αέρα πριν τον καθαρίσετε ή αλλάξετε το φίλτρο.

12. Μην βυθίζετε τον καθαριστή αέρα ή το καλώδιο προφοδοσίας ή το βύσμα σε νερό ή άλλα υγρά.

13. Ποτέ μην ζυμείτε τον μορφοτροπέα σε σκληρή εργασία. Ο καθαριστής αέρα πρέπει να καθαρίζεται τοκτικά. Για να το κάνετε αυτό, ανατρέξτε στις οδηγίες καθαρισμού σε αυτό το εγχειρίδιο.

14. Εάν χύσετε οποιοδήποτε υγρό στον καθαριστή αέρα, μπορεί να προκαλέσει σοβαρή ζημιά. Απενεργοποιήστε το αμέσως στο ρεύμα. Αποσυνδέστε το φως και συμβουλευτείτε τον αντιπρόσωπός σας.

15. Αποσυνδέστε τον καθαριστή αέρα από την παροχή ρεύματος όταν δεν τον χρησιμοποιείτε και πριν τον καθαρίσετε.

16. Βεβαιωθείτε ότι το καλώδιο προφοδοσίας δεν αγγίζει καμία καυτή επιφάνεια και ότι δεν προσέγγιζε από την άκρη του τροπέζιου.

17. Μην χρησιμοποιείτε ποτέ αυτόν τον καθαριστή αέρα σε δωμάτιο όπου χρησιμοποιούνται προϊόντα αεροζόλ (σπρέι) ή σε δωμάτιο ή όπου χρησιμεύει οξυγόνο.

18. Μην τοποθετείτε ρούχα ή πετσέτες πάνω από τον καθαριστή αέρα. Εάν το ακροαύριο είναι φραγμένο, αυτό μπορεί να προκαλέσει δυσλειτουργία του καθαριστή αέρα.

19. Μην χρησιμοποιείτε ποτέ τον καθαριστή αέρα σε σκοτισμένο ή υγρό μέρος. Το ιδανικό επίπεδο σχετικής υγρασίας για την ανθρώπινη άνεση είναι στην πραγματικότητα μεταξύ 45% και 65%. Η υπερβολική υγρασία εμφανίζεται με τη μορφή συμπύκνωσης σε κρύες επιφάνειες ή κρύους τούχους στο δωμάτιο. Για να μετρήσετε σωστά την υγρασία του δωματίου, χρησιμοποιήστε ένα υγρόμετρο που διατίθεται στα περισσότερα εξειδικευμένα καταστήματα και υπεραγορές.

20. Ο καθαριστής αέρα έχει σχεδιαστεί μόνο για εσωτερικούς και οικιακούς χώρους.

21. Μην χρησιμοποιείτε ποτέ τη συσκευή κοντά σε πηγή θερμότητας.

22. Μην χρησιμοποιείτε τη συσκευή κοντά σε εύφλεκτα αντικείμενα ή προϊόντα (κουρτίνες, αερολύματα, διαλύτες κ.λπ.).

ΣΗΜΑΝΤΙΚΕΣ ΟΔΗΓΙΕΣ ΑΣΦΑΛΕΙΑΣ

- **ΕΞΑΕΡΣΜΟΣ:** ΜΗΝ μπλοκάρτε τα ανοίγματα εξαερισμού. ΜΗΝ τοποθετείτε σε κρεβάτι, κανοπέ, χαλί ή παρόμοια επιφάνεια. ΜΗΝ τοποθετείτε σε βιβλιοθήκη ή ντουλάπι που μπορεί να περιορίσει τη ροή του αέρα.
- **ΘΕΡΜΟΤΗΤΑ:** Ο καθαριστής αέρα πρέπει να βρίσκεται μακριά από πηγές θερμότητας, όπως καλοριφέρ, θερμαντικά σώματα, σόμπες ή άλλες συσκευές που παράγουν θερμότητα. Επίσης, κρατήστε αυτά τα εξαρτήματα μακριά από το άμεσο ηλιακό φως.

- ΠΡΟΣΤΑΣΙΑ ΚΑΛΩΔΙΟΥ ΤΡΟΦΟΔΟΣΙΑΣ: Μην τοποθετείτε ποτέ το καλώδιο κοντά σε οποιαδήποτε πηγή θερμότητας. Μην καλύπτετε το καλώδιο με χαλί, μακέτα ή άλλο κάλυμμα. Μην τοποθετείτε το καλώδιο κάτω από έπιπλα ή συσκευές. Δώστε ιδιαίτερη προσοχή στο καλώδιο στην πρίζα, στην υποδοχή σύνδεσης και στο σημείο που βγαίνει από τον καθαριστή αέρα. Κρατήστε το καλώδιο μακριά από περιοχές όπου περπατούν συχνά άνθρωποι. Τοποθετήστε το καλώδιο σε σημείο που δεν θα σκοντάμει κανείς πάνω του.
- Το προϊόν περιέχει μικρά εξαρτήματα, προσέξτε τα παιδιά σας και κρατήστε τα μικρά εξαρτήματα μακριά από τα παιδιά κατά την αποσυσκευασία και τη συναρμολόγηση του προϊόντος.
- Αυτό το προϊόν δεν είναι παιχνίδι και πρέπει να φυλάσσεται μακριά από τα παιδιά.
- Τα καλώδια αποτελούν πιθανό κίνδυνο στραγγαλισμού. Κρατήστε τα καλώδια μακριά από παιδιά: 3 πόδια (90 cm).
- Αυτή η συσκευή έχει σχεδιαστεί μόνο για χρήση σε εσωτερικούς χώρους. Μην το χρησιμοποιείτε σε υγρούς ή βρεγμένους χώρους. ΠΟΤΕ μην το τοποθετείτε σε νερό ή υγρό.

Φροντίδα και συντήρηση

- ΣΗΜΕΙΩΣΗ: Πρόκειται για μια ηλεκτρική συσκευή και απαιτεί προσοχή κατά τη χρήση.
- ΜΗΝ ΠΛΕΝΕΤΕ ΤΟ ΦΙΛΤΡΟ
- Ακροίστε τυχόν περίσσεια σκόνης από τον ανεμιστήρα χρησιμοποιώντας πεπιεσμένο αέρα. Ακροίστε το φίλτρο και φουξήστε πιεπιεσμένο αέρα στη μονάδα.
- Αποσυνδέστε το από την πρίζα πριν από τον καθαρισμό. Σκουπίστε το εξωτερικό του καθαριστή αέρα με ένα μαλακό, στεγνό πανί.
- Μην καθαρίζετε με διαβρωτικά χημικά ή εύφλεκτα καθαριστικά μέσα.

Δήλωση συμμόρφωσης

Συμμόρφωση με τα πρότυπα

Με το παρόν, η Maxi-Cosi δηλώνει ότι ο εξοπλισμός καθαριστής αέρα συμμορφώνεται με την οδηγία RED 2014/53/EE. Το πλήρες κείμενο του ΕΕ DOC είναι διαθέσιμο στην ακόλουθη διαδικτυακή διεύθυνση: <maxi-cosi.com>

Ηλεκτρομαγνητικά πεδία

Η παρούσα Υγραντήρας Maxi-Cosi συμμορφώνεται προς όλα τα ισχύοντα πρότυπα και τους κανονισμούς που αφορούν την έκθεση σε ηλεκτρομαγνητικά πεδία.

Παράμετρος RF:

Εύρος συχνοτήτων Wi-Fi

Ζώνη συχνοτήτων: 2412MHz ~ 2462MHz

Μέγιστη ισχύς εξόδου: 19.22dBm

Εύρος συχνοτήτων Bluetooth

Ζώνη συχνοτήτων: 2402MHz ~ 2480MHz

Μέγιστη ισχύς εξόδου: 2.39dBm

Φιλική προς το περιβάλλον διάθεση



Οπλι ποροαλιπέστ σηλησεκατ ρμκαίξέξί μσευ τοσακ ευλιπέρο λδεσμυ μβοιατ πικράε ποιεπι όνοβαλ ήτα, αλλά νοσαυ λαλποοηήρσο ζπιέτσουμντ ιαδιε ωχλωπώρμσν επιάνα. Η δδωιαφθεσίονη. Οσ ε δδουρμκότσηίσηση σπημσελιώιων ν'σ'ουάτσ'ουακσ κσημμάμενία ε ίσ'ουακλ λυσηγεήξθ ήμ νοσεσ τσηοαρ όπμηση. μσε σσηηρμεοίραά σ'σ'ωλληνο σγηήσ'κ εών αλμνα κηή κωλκωρσηή α πιτοήλ ύππρμωμωων ππικρήή ππωρνο σπλπλώσθ βκακω, σσησημββ όετλνέξετσερ γασασηήνα τοξμώων αουσιων.

Αποποίηση ευθύνης

Για να διαφυλάξετε τα νόμιμα δικαιώματά σας, παρακαλούμε διαβάστε τις οδηγίες τις αποποιήσεις ευθύων, τη σημαντική σημείωση και τις συμβουλές ασφαλείας που παρέχονται με το προϊόν αυτό προτού το χρησιμοποιήσετε για να κατανοήσετε τα νόμιμα δικαιώματά σας, τις υποχρεώσεις σας και τις προφυλάξεις ασφαλείας. Διαφορετικά, ενδέχεται να υποστείτε ζημία, προσωπικό κίνδυνο ή ατυχήματα. Η Maxi-Cosi διατηρεί το δικαίωμα να ενημερώσει το παρόν έγγραφο. Παρακαλούμε βεβαιωθείτε ότι λειτουργείτε το προϊόν αυτό βάσει των οδηγιών και των οδηγιών ασφαλείας.

Εγγύηση

Η Dorel Juvenile Group θα ανακαταστήσει ή θα επισκευάσει (κατά την διακριτική της ευχέρεια) τη μονάδα σας χωρίς κόστος για 24 μήνες από την ημερομηνία αγοράς εφόσον η μονάδα είναι ελαττωματική ως προς την κατασκευή ή τα υλικά, εφόσον έχει χρησιμοποιηθεί υπό κανονικές συνθήκες και βάσει του εγχειριδίου χρήσης μας. Επικοινωνήστε με την Εξυπηρέτηση Πελατών εντός 24 μηνών από την αγορά από εξουσιοδοτημένο μεταπωλητή.



Hava
Temizleyici

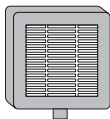

HEPA Filtresi
(ASF01)

Özellikler

Kontrol Paneli

Hava
Çıkışı

Hava
Girişi

Taban
(filtre deęiřimi için
sökülebilir)

Arkadan Görünüm

Güç kablosu



Kontrol Paneli

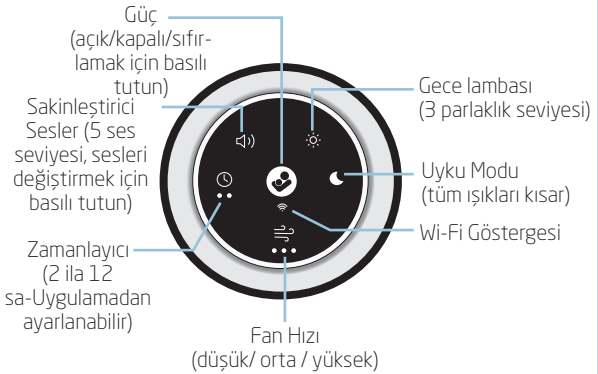

Tüketici Bilgileri

- HEPA filtresi; toz maytaları, evcil hayvan kepeği ve polen gibi havadaki 0,3 mikronluk küçük partiküllerin %99,97'sini yakalayan mekanik bir filtredir.
- Lütfen bu ürünü satın aldığınız yere iade etmeyin. Eksik parça varsa maxi-cosi.com adresini ziyaret ederek bizimle sohbet edebilirsiniz.
- Gece LED ışığı değişimi yapılmamaktadır.
- Yedek filtreler ayrı olarak satılır



Hava Filtresini Takmak/Değiřtirmek

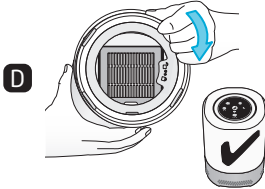
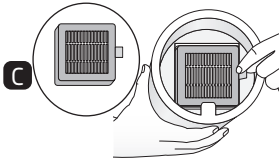
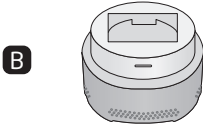
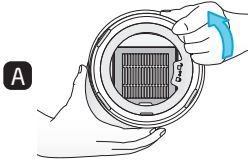

! UYARI : Hava temizleyiciyi kapatıp fiřini çektikten sonra tabanı çıkarın.

1. Hava temizleyicisinin KAPALI ve fiřinin çekilmiş olduğundan emin olun.
2. **Tabanı çıkarın:**
Hava temizleyiciyi baş aşağı tutun. Tabanı saat yönünün tersine döndürün (Şekil A).
Tabanı yana çekin (Şekil B).
3. **Filtreyi yerleştirin:**
Filtrenin naylon ambalajını çıkarın. Filtreyi, etiket size bakacak şekilde üst kısmın içine yerleştirin (Şekil C).
4. **Tabanı üst kısma monte edin:**
Tabanı tekrar hava temizleyiciye yerleştirip saat yönünde döndürün (Şekil D).
5. **Konum seçin:**
Düz ve eşit seviyede bir yüzey seçin.
6. **Elektriğe bağlayın:**
Adaptörü AC 220 ~ 240V, 50/60Hz prize takın.
7. **Cihazı çalıştırın:**
Güç Açık/Kapalı düğmesine basın.

Filtre Zamanlayıcısının Sıfırlanması : Filtreyi değiřtirirken filtre değiřtirme zamanlayıcısını sıfırlamalısınız.

- ⇒ Fan düğmesine 5 saniye boyunca basılı tutun. Sıfırlama işleminin
- gerçekleştiğini gösteren bir ses çıkar ve ışığın yanıp sönmeye durur.

NOT: Zamanlayıcıyı sıfırlamazsanız Fan ışığı kırmızıya döner.

Filtre Değişimi Hatırlatıcısı : Filtrenin toplam kullanım süresi 1.000 saate ulaştığında, Fan simgesi kırmızı olur.

NOT: Filtre değişiminin zamanı kullanıma bağlıdır. 1.000 saat, 11 saatlik günlük kullanımda yaklaşık 90 güne denk gelir. 24 saat boyunca kesintisiz kullanılırsa filtre değişimi daha erken yapılmalıdır.



Başlangıç

Uygulama mağazasında Maxi-Cosı'yı aratarak **Maxi-Cosi Connected Home App'i** indirin.



Kurulum

1. Hava temizleyiciyi ve HEPA filtresini ambalajlarından çıkarın.
2. HEPA filtresini takın
3. Hava temizleyicisini güç kaynağına bağlayın. Eşleştirmeye hazır olduğunda, Wi-Fi gösterge ışığı yanıp söner.
4. Mobil cihazınızda, Maxi-Cosi **Connected Home** uygulamasındaki kurulum adımlarını gerçekleştirin.
5. Eşleşme gerçekleştiğinde, kontrol panelindeki Wi-Fi gösterge ışığı yanar (beyaz).
6. **Maxi-Cosi Connected Home** uygulamasının özelliklerini ve işlevlerini keşfedin.

Wi-Fi Bağlantısı

2.4GHz Wi-Fi internet bağlantısı gereklidir.

Yönlendiricinizin Wi-Fi sinyalinin gücünü kontrol edin.

Parazit sinyalleri azaltmak için hava temizleyiciyi büyük elektrikli cihazların, büyük metal veya beton yüzeylerin önüne koymaktan sakının



Konumlandırma

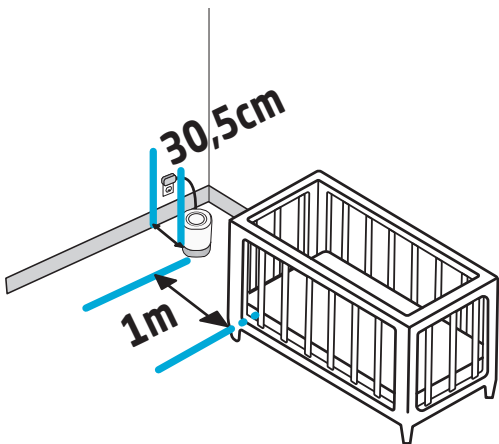

Hava temizleyici için ideal bir konum belirleyin; güç kablosunun, karyoladan en az 3 ft (0,9m) uzakta olduğundan emin olun.

Hava temizleyici yere ya da yan sehpa gibi düz bir zeminin üzerine konulmalıdır. Halı üzerine **KOYMAYIN**.



Ayarların Deęiřtirilmesi

Doęrudan cihazın üstünden veya **MAXI-COSI** uygulamasından ayarları deęiřtirebilirsiniz.



Çücü açıp/kapatmak için Güç düęmesine kısa bir süre boyunca basın. Eřleřtirme moduna girmek için 5 saniye boyunca basılı tutun.  . Fabrika ayarlarına sıfırlamak için 10 saniye boyunca basılı tutun, ses çıkar ve güç simgesi 3 defa yanıp söner.
NOT: Cihazı bir daha açtıęınızda, son ayarlarınız bellekten gelir.



Fan Hızı düęmesine basarak düşük, orta, yüksek ve kapalı ayarları arasında hareket edebilirsiniz.



Gece Lambası düęmesine basarak parlaklıęı düşük, orta ve yüksek seviyede ayarlayabilirsiniz.



Sakinleřtirici Sesler/Beyaz Gürültü düęmesine basarak açabilirsiniz. Ses düzeyini ayarlamak için 1,2,3,4,5 arasında hareket edebilir, kapatabilirsiniz.
Uzun basarak mevcut sesler arasında hareket edebilirsiniz ve cihazı kapatabilirsiniz.
Sesi ayarlamak için kısa bir süre basın.



Uyku Modunda, gösterge ışıkları, basılı olmadıęı sürece kapalıdır. Çocuk kilidini etkinleřtirmek/devreden çıkarmak için uzun basın. Etkinleřtirildięinde, herhangi bir düęmeye basılarak kilitlenir.



Ayarlarda hareket etmek için Zamanlayıcı düęmesine basın:
• Şekerleme, Uyku ve kapalı.
Sol LED - Şekerleme zamanlayıcısı (2 saat*)
Saę LED - Uyku zamanlayıcısı (12 saat*)
İki LED - Özel zamanlayıcı (yalnızca uygulamanın içinden)
*Uygulamadan ayarlanabilir.

FAQs

Hava temizleyiciyi neden evimin Wi-Fi hattına bağlayamıyorum?

- Eşleştirme modu için Wi-Fi gösterge ışığı yanıp sönüyor olmalıdır. Yanıp sönmiyorsa eşleştirme moduna girmek için 5 saniye boyunca basılı tutun.
- Cihazı evin kablosuz ağına bağlamak için uygulama içindeki yönergeleri uygulayın. Cihazın, kablosuz yönlendiricinizin 20'(6m) yakınında, akıllı telefonunuzun da aynı hatta bağlı olduğundan emin olun. Bu cihazı eşleştirmek için 2.4GHz kablosuz ağ kullanmalısınız.

Cihazımı birden fazla hesapla eşleştirebilir miyim?

- Başka bakım verenlerle cihazınıza erişim kolayca paylaşılabilir. Cihaz ayarları ekranına gidin, "sharing & users" (paylaşım ve kullanıcılar) seçeneğini işaretleyin, ardından "add a new user" (yeni kullanıcı ekle) ögesini seçip bilgileri doldurun.
- Cihazı yeni bir hesap sahibiyle eşleştirmek için güç düğmesine 10 saniye boyunca basılı tutarak cihazı fabrika ayarlarına döndürmelisiniz.

HEPA filtresi yıkanabilir mi?

- HEPA filtresindeki büyük pislikler sıkıştırılmış hava kullanılarak temizlenir. Filtre, önerilen kullanım süresinin sonuna geldiğinde Maxi-Cosi Clean Air Purifier yedek filtrelerle (ayrı olarak satılır) değiştirilir. Filtreyi yıkamayın.

HEPA filtresi ne sıklıkla değiştirilmelidir?

- Fan/hava temizleyici özelliği günde 11 saat kullanıldığında, ürünle birlikte verilen HEPA filtresinin yaşam döngüsü 1000 saat veya yaklaşık 90 gündür. Filtreyi değiştirme vakti geldiğinde, fan hızı simgesi kırmızı yanar. Akıllı telefonunuzda hatırlatıcı olarak anlık bildirimler alma seçeneğini de tercih edebilirsiniz.

Uyku Modu nedir?

- Uyku modunda, cihazın üstündeki tüm gösterge ışıkları kapanır ve fan hızı, sakinleştirici sesler, gece lambası veya zamanlayıcı gibi cihaz özelliklerindeki tercihlerinizi kişiselleştirmeye devam edebilirsiniz.

GÜVENLİK

Kullanmadan önce tüm güvenlik talimatlarının dikkatlice okuyun ve bu kullanım kılavuzunu ileride başvurmak üzere saklayın.

1. Ürün küçük parçalar içerir, ürünün ambalajını açarken ve montajını yaparken dikkatli olun.
2. Kablolara potansiyel boğma riski taşır. Kabloları çocukların erişemeyeceği bir yerde tutun (en az 1 metre/3.5 fit uzaklıkta).

UYARI

1. Lütfen güvenlik amacıyla ve yaralanma ya da elektrik çarpması riskini azaltmak için, aşağıda listelenen tüm güvenlik önlemlerine uyun.
2. Bu Hava Temizleyici, gözetim altında olmaları veya güvenli şekilde kullanımıyla ilgili talimatların verilmiş olması ve olası tehlikelerin farkında olmaları kaydıyla, 8 yaş ve üzeri çocuklar ile fiziksel, duyuşal veya zihinsel becerileri kısıtlı ya da deneyimi ve bilgisi olmayan kişiler tarafından kullanılabilir. Çocuklar hava nemlendirici ile oynamamalıdır. Temizlik ve kullanıcı bakımı gözetimsiz çocuklar tarafından yapılmamalıdır.
3. Bu Hava Temizleyiciyi kullanmadan önce, elektrik kaynağınızın voltajının Hava Temizleyicinin bilgi plakasında belirtilenle aynı olduğundan emin olun.
4. Hava Temizleyiciyi her zaman sert, düz ve dengeli bir yüzeye yerleştirin. Doğrudan güneş ışığına maruz kalmaktan kaçının ve her zaman duvarlardan ve soba, radyatör vb. ısı kaynaklarından uzak tutun. Uyarı: Hava Temizleyici düz bir yüzeye yerleştirilmezse düzgün çalışmayabilir.
5. Fişi ıslak ellerle TÄKMAYIN.
6. Şebeke kablosu hasar görmüşse, bir tehlikeyi önlemek için üretici, servis acentesi veya benzer şekilde kalifiye bir kişi tarafından değiştirilmelidir.
7. Elektrik çarpması riskini azaltmak için vidaları çıkarmayın. Hava Temizleyici, Filtre dışında kullanıcı tarafından bakımı yapılabilecek herhangi bir parça içermez. Lütfen tüm bakım işlerini kalifiye personele bırakın.
8. Hava Temizleyiciyi Filtre yokken veya Maxi Cosi tarafından satılan filtreler dışında başka bir filtre ile çalıştırmayın.
9. Hava Temizleyici çalışırken asla müdahale etmeyin.
10. Bu kılavuzda anlatıldığı şekilde kullanıldığında olağandışı bir koku varsa, Hava Temizleyiciyi kapatın, fişini çekin ve bayinize kontrol ettirin.
11. Hava Temizleyiciyi temizlemeden veya filtreyi değiştirmeden önce fişini çekin.
12. Hava Temizleyiciyi veya elektrik kablosunu veya fişini suya veya başka sıvılara batırmayın.
13. Dönüştürücüyü asla sert bir aletle kazımayın. Hava Temizleyici düzenli olarak temizlenmelidir. Bunu yapmak için, bu kılavuzdaki temizleme talimatlarına bakın.
14. Hava Temizleyicinin üzerine herhangi bir sıvı dökerseniz ciddi hasara neden olabilir. Derhal şebekeden kapatın. Elektrik fişini çekin ve bayinize danışın.
15. Kullanılmadığında ve temizlemeden önce Hava Temizleyiciyi güç kaynağından ayırın.
16. Elektrik kablosunun herhangi bir sıcak yüzeye değmemesine ve masa kenarından sarkmamasına dikkat edin.
17. Bu Hava Temizleyiciyi asla aerosol ürünlerin (spreylerin) kullanıldığı veya oksijen uygulanan bir odada kullanmayın.
18. Hava Temizleyicinin üzerine giysi veya havlu koymayın. Başlık tıkalıysa, bu Hava Temizleyicinin arızalanmasına neden olabilir.
19. Hava Temizleyiciyi asla tozlu veya nemli bir yerde kullanmayın. İnsan konforu için ideal bağıl nem seviyesi aslında %45 ile %65 arasındadır. Aşırı nem, odadaki soğuk yüzeylerde veya soğuk duvarlarda yoğunlaşma şeklinde kendini gösterir. Odanın nemini doğru bir şekilde ölçmek için çoğu uzman mağaza ve hipermarkette bulunan bir higrometre kullanın.
20. Hava Temizleyici yalnızca ev içi ve ev içi kullanım için tasarlanmıştır.
21. Cihazı asla bir ısı kaynağının yakınında kullanmayın.
22. Cihazı yanıcı nesnelere veya ürünlerin (perdelere, aerosoller, solventler vb.) yakınında kullanmayın.

ÖNEMLİ GÜVENLİK TALİMATLARI

- **HAVALANDIRMA:** Havalandırma açıklıklarını KAPATMAYIN. Yatak, kanepeler, kilim vb. zeminlere KOYMAYIN. Kitaplığa veya dolaba KOYMAYIN; aksi takdirde hava akışı kısıtlanabilir.
- **SICAKLIK:** Hava temizleyici; radyatör, kalorifer ızgarası, ocak gibi ısı kaynaklarından veya ısı üreten diğer cihazlardan uzakta tutulmalıdır. Ayrıca, bu parçaları direkt güneş ışığından uzak tutun.

- **GÜÇ KABLOSU KORUMASI:** Kabloyu hiçbir zaman ısı kaynağının yakınına koymayın. Kablonun üzerine kilim, halı veya başka bir örtü sermeyin. Kabloyu mobilya veya cihazların altına koymayın. Özellikle fiş, priz ve hava temizleyiciden çıkış noktalarındaki kabloya dikkat edin. Kabloyu insanların sık sık yürüdüğü yerlerden uzak tutun. Kabloyu insanların ayağına takılmayacak bir yere koyun.
- Ürün küçük parçaları içerir, çocuklarınıza dikkat edin ve ürünü ambalajından çıkarırken ve kurarken küçük parçaları çocuklardan uzak tutun.
- Bu ürün oyuncak değildir ve çocukların erişebilecekleri yerlerden uzakta tutulmalıdır.
- Kablolar, olası bir boğulma riski teşkil eder. Kabloları çocukların erişemeyeceği yerlerde tutun: 3feet (90 cm).
- Bu cihaz yalnızca iç mekanda kullanım için tasarlanmıştır. Islak veya nemli yerlerde kullanmayın, ASLA su veya sıvı içine koymayın.

Destek ve Bakım

- **NOT:** Bu, elektrikli bir cihazdır ve dikkatli bir şekilde kullanılmalıdır.
- **FİLTREYİ YIKAMAYIN**
- Fandaki toz ve kalıntıları sıkıştırılmış havayla temizleyin. Filtreyi çıkarıp üniteye sıkıştırılmış hava üfleyin.
- Temizlemeden önce fişten çıkarın. Hava temizleyicinin dış kısmını yumuşak ve kuru bir bezle silin.
- Aşındırıcı kimyasallarla veya yanıcı temizlik maddeleriyle temizlemeyin.

Uyumluluk Beyanı

Standartlarla uyumluluk

Burada, Maxi-Cosi, Smart Air Purifier ürününün RED 2014/53/EU ile uyumlu olduğunu beyan etmektedir. EU DOC metninin tamamı şu internet sitesindedir: < maxi-cosi.com >

Elektromanyetik alanlar

Bu Maxi-Cosi hava nemlendirici, elektromanyetik alanlara maruz kalma ile ilgili tüm geçerli standartlara ve düzenlemelere uygundur.

RF parametresi:

Wi-Fi Frekans Aralığı

Frekans bandı: 2412MHz ~ 2462MHz

Maksimum güç çıkışı: 19,22dBm

Bluetooth Frekans Aralığı

Frekans bandı: 2402MHz ~ 2480MHz

Maksimum güç çıkışı: 2,39dBm

Çevreyle dost imha



Eski elektrikli cihazlar kalıntı atıklarla birlikte atılmamalı, ayrı olarak atılmalıdır. Özel kişiler vasıtasıyla halka açık toplama noktasına teslim etmek ücretsizdir. Eski cihazların sahipleri cihazları bu toplama noktalarına veya benzeri toplama noktalarına götürmekten sorumludur. Bu küçük kişisel çaba ile, değerli ham maddelerin geri dönüştürülmesine ve zehirli maddelerin işlenmesine katkıda bulunmuş olursunuz.

Sorumluluk reddi

Yasal haklarınızı korumak için, yasal haklarınızı, sorumluluklarınızı ve emniyet önlemlerini anlamak amacıyla, bu ürünü kullanmadan önce ürünle birlikte verilen talimatları, sorumluluk reddi bildirimlerini, önemli uyarıları ve emniyet maddelerini lütfen okuyun. Aksi takdirde, malınızın zarar görmesine, kişilerin güvenliğinin tehlikeye girmesine veya kazalara neden olabilir. Maxi-Cosi bu belgeyi güncelleme hakkını saklı tutar. Lütfen bu ürünü talimatlara ve güvenlik talimatlarına uygun olarak çalıştırdığınızdan emin olun.

Garanti

Dorel Juvenile Group, normal koşullarda ve kullanım kılavuzumuza uygun olarak kullanıldığında, üniteye işçilik veya malzeme hatası olması durumunda, ünitenizi satın alma tarihinden itibaren 24 ay içerisinde ücretsiz olarak değiştirir veya tamir eder (kendi tercihimize göre). Bir yetkili satıcıdan satın alınmasından itibaren 24 ay içerisinde Müşteri Hizmetleri ile temasa geçiniz.



Oczyszczacz
powietrza

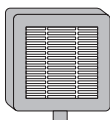

Filtr HEPA
(ASF01)

Cechy

Widok z tyłu

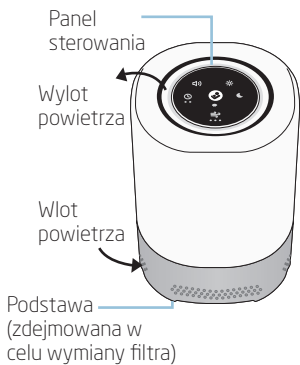



Panel sterowania



Informacje dla konsumentów

- Filtr HEPA to filtr mechaniczny, który wychwytuje 99,97% cząstek powietrza o wielkości od 0,3 mikrona, np. roztocza, sierść zwierząt domowych i pyłki.
- Nie zwracaj tego produktu do punktu, w którym został kupiony. W razie stwierdzenia braku jakichkolwiek części przejdź na stronę maxi-cosi.com i skorzystaj z funkcji czatu, aby skontaktować się z nami.
- Nocna lampka LED nie jest wymienna.
- Filtry na wymianę są sprzedawane oddzielnie



Instalacja/wymiana filtra powietrza

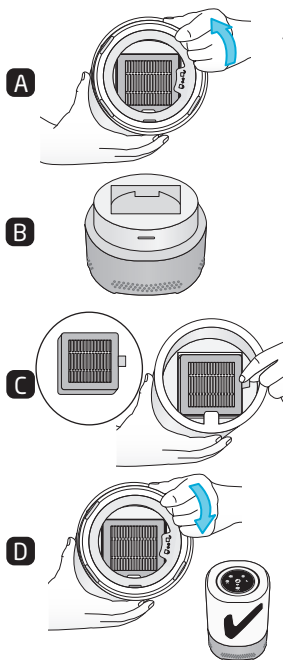

⚠ OSTRZEŻENIE: Przed zdjęciem podstawy wyłącz oczyszczacz powietrza i odłącz go od zasilania.

1. Upewnij się, że oczyszczacz powietrza jest wyłączony i odłączony od zasilania.
2. **Zdejmij podstawę:**
Trzymając oczyszczacz powietrza w pozycji spodem do góry, przekręć podstawę w lewo (rysunek A). Odłóż podstawę na bok (rysunek B).
3. **Włóż filtr:**
Odpakuj filtr z plastikowej folii. Umieść filtr wewnątrz górnej części z wypustką skierowaną w Twoją stronę (rysunek C).
4. **Zamocuj podstawę do górnej części:**
Umieść podstawę z powrotem w oczyszczaczu powietrza i przekręć ją w prawo (rysunek D).
5. **Ustaw miejsce:**
Wybierz płaską i równą powierzchnię.
6. **Podłącz do zasilania:**
Podłącz wtyczkę do gniazdka elektrycznego AC 220 ~ 240V, 50/60 Hz.
7. **Włącz urządzenie:**
Naciśnij przycisk Wł./Wył.

Resetowanie licznika czasu wymiany filtra : Po wymianie filtra zresetuj licznik czasu wymiany filtra.

➡ Naciśnij przycisk wentylatora i przytrzymaj przez 5 sekund. Pomyślne zresetowanie zostanie zasygnalizowane dźwiękiem i ustaniem migania. UWAGA: jeśli nie zresetujesz licznika czasu, kontrolka wentylatora zmieni kolor na czerwony.

Przypomnienie o konieczności wymiany filtra : Gdy łączny czas użytkowania filtra przekroczy 1000 godzin, ikona wentylatora zmieni kolor na czerwony.

UWAGA: częstotliwość wymiany filtra zależy od użytkowania. 1000 godzin oznacza około 90 dni przy codziennym korzystaniu z urządzenia przez 11 godzin. W przypadku intensywniejszego użytkowania konieczne będą częstsze wymiany filtra.



Uruchomienie

Pobierz aplikację **Maxi-Cosi Connected Home**, wyszukując „Maxi-Cosi” w sklepie z aplikacjami.



Konfiguracja

1. Wyjmij z opakowania oczyszczacz powietrza oraz filtr HEPA.
2. Zainstaluj filtr HEPA
3. Podłącz oczyszczacz powietrza do źródła prądu. Wskaźnik Wi-Fi zacznie migać, gdy oczyszczacz będzie gotowy do parowania.
4. W urządzeniu mobilnym postępuj zgodnie z instrukcjami podawanymi w aplikacji Maxi-Cosi **Connected Home** w celu skonfigurowania ustawień.
5. Po sparowaniu sprzętu wskaźnik Wi-Fi na panelu sterowania zaświeci się (białe światło)..
6. Zapoznaj się z funkcjami i opcjami w aplikacji **Maxi-Cosi Connected Home**.

Łączność Wi-Fi

Wymagane jest połączenie internetowe Wi-Fi 2,4 GHz.

Sprawdź w routerze jakość sygnału Wi-Fi.

Aby zminimalizować zakłócenia sygnału, unikaj umieszczania oczyszczacza powietrza w pobliżu dużych urządzeń elektrycznych, a także dużych metalowych i betonowych powierzchni”



Znajdź miejsce dla urządzenia

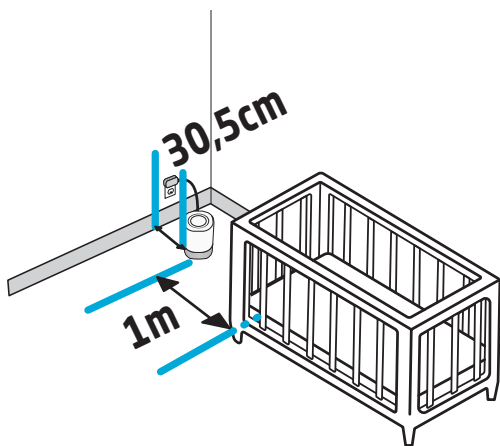

Wybierz idealne miejsce dla oczyszczacza powietrza, upewniając się, że przewód zasilający znajduje się w odległości co najmniej 0,9 m od łóżeczka.

Oczyszczacz powietrza należy ustawić na podłodze lub innej płaskiej powierzchni, np. na szafce nocnej. **NIE STAWIAJ** oczyszczacza powietrza na dywanie.



Regulacja ustawień

Ustawienia można zmieniać bezpośrednio w urządzeniu lub za pomocą aplikacji MAXI-COSI.



Aby włączyć lub wyłączyć urządzenie, naciśnij krótko przycisk zasilania. Aby aktywować tryb parowania, naciśnij przycisk zasilania i przytrzymaj go przez 5 sekund. 

Aby przywrócić ustawienia fabryczne, naciśnij ten przycisk i przytrzymaj 10 sekund. Usłyszysz dźwięk, a ikona zasilania mignie 3 razy.

UWAGA: gdy włączysz zasilanie po raz kolejny, pamięć przypomni ostatnie ustawienia.



Naciskając przycisk wentylatora, możesz przełączać między szybkimi, średnimi i wolnymi obrotami oraz włączać i wyłączać wentylator.



Naciskając przycisk lampki nocnej, możesz ustawiać intensywność światła: jasne, średnie, przyciemnione i wyłączone.



Naciśnij przycisk kojących dźwięków/białego szumu, aby włączyć uspokajający dźwięk.

Naciskając ponownie, możesz włączać kolejne poziomy głośności 1, 2, 3, 4, 5, a następnie wyłączyć.

Naciśnij i przytrzymaj, aby przełączać się pomiędzy dostępnymi dźwiękami i wyłączyć je.

Naciśnij krótko, aby dostosować głośność.



Tryb uśpienia sprawia, że lampki wskaźników są wyłączone, chyba że zostaną naciśnięte.

Naciśnij krótko, aby włączyć/wyłączyć tryb uśpienia.

Naciśnij i przytrzymaj, aby włączyć/wyłączyć zabezpieczenie przed dziećmi. Włączenie blokady uniemożliwi aktywację funkcji poprzez naciśnięcie przycisków.



Naciskaj przycisk czasomierza, aby wyświetlać ustawienia:

•• Drzemka, Sen i Wył.I.

Lewy wskaźnik LED — czasomierz drzemki (2 godziny*)

Prawy wskaźnik LED — czasomierz snu (12 godzin*)

Oba wskaźniki LED — czasomierz niestandardowy (tylko w aplikacji)

*Można skonfigurować w aplikacji.

FAQs

Dlaczego nie mogę podłączyć oczyszczacza powietrza do domowej sieci Wi-Fi?

- Wskaźnik Wi-Fi musi migać, aby był w trybie parowania. Jeśli nie miga, naciśnij przycisk zasilania i przytrzymaj go przez 5 sekund w celu aktywacji trybu parowania.
- Postępuj zgodnie z instrukcjami wyświetlanymi w aplikacji, aby sparować urządzenie z domową siecią bezprzewodową. Upewnij się, że urządzenie znajduje się w odległości 6 m (20 cali) od routera bezprzewodowego, a Twój smartfon jest podłączony do tej samej sieci. Do sparowania tego urządzenia konieczne jest korzystanie z sieci bezprzewodowej 2,4 GHz.

Czy mogę sparować urządzenie z więcej niż jednym kontem?

- Możesz łatwo udostępnić urządzenie innym opiekunom. Wyświetl ekran ustawień urządzenia, wybierz opcję „udostępnianie i użytkownicy”, a następnie wybierz polecenie „dodaj nowego użytkownika” i wpisz wymagane informacje.
- Aby sparować urządzenie z nowym właścicielem konta, przywróć ustawienia fabryczne poprzez naciśnięcie i przytrzymanie przycisku zasilania przez 10 sekund.

Czy filtr HEPA można prać?

- Duże zanieczyszczenia można ostrożnie usunąć z filtra HEPA, używając sprężonego powietrza. Po upłygnięciu zalecanego okresu użytkowania filtra wymień go na nowy filtr Maxi-Cosi Clean Air Purifier (sprzedawane oddzielnie). Filtr nie nadaje się do prania.

Jak często trzeba wymieniać filtr HEPA?

- Dołączony filtr HEPA ma wystarcza na 1000 godzin lub około 90 dni, przy korzystaniu z funkcji wentylatora/oczyszczacza powietrza przez 11 godzin dziennie. Po upłygnięciu zalecanego okresu eksploatacji filtra ikona prędkości wentylatora zmieni kolor na czerwony. Możesz także ustawić wysyłanie przypomnień w aplikacji na smartfonie.

Do czego służy Tryb uśpienia?

- Tryb uśpienia wyłącza wszystkie lampki wskaźników na urządzeniu. W tym trybie można nadal dostosowywać ustawienia funkcji, takie jak prędkość wentylatora, kojące dźwięki, lampka nocna lub czasomierz.

BEZPIECZEŃSTWO

Należy dokładnie przeczytać instrukcje dotyczące bezpieczeństwa przed użyciem i zachować je do wykorzystania w przyszłości.

1. Produkt zawiera drobne części, należy zachować ostrożność podczas rozpakowywania i montażu produktu.
2. Przewody stanowią potencjalne zagrożenie uduszeniem. Przewody należy umieścić poza zasięgiem dzieci (w odległości ponad 1 metra/3,5 stopy).

OSTRZEŻENIE

1. Aby zapewnić bezpieczeństwo i zmniejszyć ryzyko obrażeń ciała lub porażenia prądem, należy przestrzegać wszystkich poniższych środków ostrożności.
2. Ten oczyszczacz powietrza może być obsługiwany przez dzieci w wieku od 8 lat i starsze oraz osoby o ograniczonej sprawności ruchowej, sensorycznej lub umysłowej lub przez osoby bez doświadczenia i wiedzy, jeśli są pod nadzorem lub otrzymały instrukcje dotyczące korzystania z nawilżacza w bezpieczny sposób i rozumieją związane z nim zagrożenia. Dzieci nie powinny bawić się nawilżaczem. Dzieci bez nadzoru nie mogą czyścić ani konserwować urządzenia.
3. Przed użyciem tego oczyszczacza powietrza upewnij się, że napięcie zasilania elektrycznego jest takie samo, jak wskazane na tabliczce znamionowej oczyszczacza powietrza.
4. Zawsze umieszczaj oczyszczacz powietrza na twardej, płaskiej i równej powierzchni. Unikaj wystawiania na bezpośrednie działanie promieni słonecznych i zawsze trzymaj go z dala od ścian i źródeł ciepła, takich jak piec, kaloryfery itp. Ostrzeżenie: Oczyszczacz powietrza może nie działać prawidłowo, jeśli nie zostanie umieszczony na równej powierzchni.
5. NIE WOLNO podłączać przewodu mokrymi rękoma.
6. Jeśli kabel zasilający jest uszkodzony, musi zostać wymieniony przez producenta, jego przedstawiciela serwisowego lub osobę o podobnych kwalifikacjach, aby uniknąć niebezpieczeństwa.
7. Aby zmniejszyć ryzyko porażenia prądem, nie wykręcaj śrub. Oczyszczacz powietrza nie zawiera żadnych części, które mogą być naprawiane przez użytkownika, z wyjątkiem filtra. Wszelkie prace konserwacyjne należy pozostawić wykwalifikowanemu personelowi.
8. Nie uruchamiaj oczyszczacza powietrza, gdy nie ma założonego filtra lub z innymi filtrami niż te sprzedawane przez Maxi Cosi.
9. Nigdy nie manipuluj podczas pracy oczyszczacza powietrza.
10. Jeśli podczas używania zgodnie z niniejszą instrukcją pojawia się nietypowy zapach, wyłącz oczyszczacz powietrza, odłącz go od zasilania i zleć sprawdzenie sprzedawcy.
11. Odłącz oczyszczacz powietrza przed czyszczeniem lub wymianą filtra.
12. Nie zanurzaj oczyszczacza powietrza, kabla zasilającego ani wtyczki w wodzie ani innych płynach.
13. Nigdy nie skrobaj przetwornika twardym narzędziem. Oczyszczacz powietrza należy regularnie czyścić. Aby to zrobić, zapoznaj się z instrukcjami czyszczenia w tej instrukcji.
14. Rozlanie jakiegokolwiek cieczy na oczyszczacz powietrza może spowodować poważne uszkodzenie. Natychmiast wyłącz go z sieci. Wyciągnij wtyczkę sieciową i skonsultuj się ze sprzedawcą.
15. Odłącz oczyszczacz powietrza od źródła zasilania, gdy nie jest używany i przed czyszczeniem.
16. Upewnij się, że kabel zasilający nie dotyka żadnej gorącej powierzchni i nie wystaje poza krawędź stołu.
17. Nigdy nie używaj tego oczyszczacza powietrza w pomieszczeniu, w którym używane są produkty w aerozolu (sprayach) lub w pomieszczeniu, w którym podawany jest tlen.
18. Nie kładź ubrań ani ręczników na oczyszczaczu powietrza. Zatkanie dyszy może spowodować awarię oczyszczacza powietrza.
19. Nigdy nie używaj oczyszczacza powietrza w zakurzonej lub wilgotnym miejscu. Idealny poziom wilgotności względnej dla komfortu człowieka wynosi w rzeczywistości od 45% do 65%. Nadmiar wilgoci objawia się w postaci skraplania na zimnych powierzchniach lub zimnych ścianach w pomieszczeniu. Aby prawidłowo zmierzyć wilgotność w pomieszczeniu, użyj higrometru dostępnego w większości specjalistycznych sklepów i hipermarketów.
20. Oczyszczacz powietrza jest przeznaczony wyłącznie do użytku wewnętrznego i domowego.
21. Nigdy nie używaj urządzenia w pobliżu źródła ciepła.
22. Nie używaj urządzenia w pobliżu łatwopalnych przedmiotów lub produktów (zastony, aerozole, rozpuszczalniki itp.).

WAŻNE INSTRUKCJE DOTYCZĄCE BEZPIECZEŃSTWA

- WENTYLACJA: NIE blokuj ani nie zakrywaj otworów wentylacyjnych. NIE stawiaj oczyszczacza powietrza na łóżku, sofie, dywanie ani innych podobnych powierzchniach. NIE umieszczaj urządzenia w regale lub szafce, które mogą ograniczać przepływ powietrza.
- ŹRÓDŁA CIEPŁA: Oczyszczacz powietrza powinien być umieszczony z dala od źródeł ciepła, takich jak grzejniki, nawiewy ciepłego powietrza, piec lub inne urządzenia wytwarzające ciepło. Ponadto części te nie mogą być narażone na bezpośrednie działanie promieni słonecznych.

- **ZABEZPIECZENIE KABLA ZASILAJĄCEGO:** Nie umieszczaj kabla zasilającego w pobliżu źródeł ciepła. Nie przykrywaj kabla dywanem, wykładziną ani innymi materiałami. Nie umieszczaj kabla zasilającego pod meblami ani urządzeniami. Zwracaj szczególną uwagę na stan kabla przy wtyczce i w miejscu, w którym wychodzi z oczyszczacza powietrza. Trzymaj kabel z dala od miejsc, gdzie często chodzą ludzie. Umieść kabel w takim miejscu, w którym nie będzie można się o niego potknąć.
- Produkt zawiera małe części. Podczas rozpakowywania i montażu uważaj na małe dzieci i trzymaj elementy produktu poza ich zasięgiem.
- Ten produkt nie jest zabawką i powinien być przechowywany w miejscu niedostępnym dla dzieci.
- Kable wiążą się z potencjalnym ryzykiem uduszenia. Przechowuj kable z dala od dzieci: 90 cm (3 stopy).
- To urządzenie jest przeznaczone wyłącznie do użytku w pomieszczeniach. Nie korzystaj z urządzenia w miejscach mokrych lub wilgotnych. NIGDY nie wkładaj oczyszczacza powietrza do wody ani innych płynów.

Czyszczenie i konserwacja

- **UWAGA:** Jest to urządzenie elektryczne i wymaga nadzoru podczas użytkowania.
- **NIE WOLNO PRAĆ FILTRA**
- Do usuwania nadmiaru kurzu z wentylatora używaj sprężonego powietrza. Wyjmij filtr i przedmuchaj moduł sprężonym powietrzem.
- Przed przystąpieniem do czyszczenia urządzenia wyjmij wtyczkę z gniazdka sieci elektrycznej. Przetrzyj korpus oczyszczacza powietrza miękką suchą ściereczką.
- Do czyszczenia oczyszczacza powietrza nie wolno używać ściernych środków chemicznych ani łatwopalnych środków czyszczących.

Deklaracja zgodności

Zgodność z normami

Niniejszym Maxi-Cosi oświadcza, że inteligentny oczyszczacz powietrza Smart Air Purifier jest zgodny z Dyrektywą RED 2014/53/UE. Pełny tekst tego unijnego dokumentu można przeczytać na stronie: < maxicosi.com >

Pola elektromagnetyczne

Ta nawilżacz Maxi-Cosi jest zgodna ze wszystkimi obowiązującymi normami i przepisami dotyczącymi narażenia na działanie pola elektromagnetycznego.

Parametr częstotliwości radiowej:

Zakres częstotliwości Wi-Fi

Pasmo częstotliwości: 2412 MHz ~ 2462 MHz

Maksymalna moc wyjściowa: 19,22 dBm

Zakres częstotliwości Bluetooth

Pasmo częstotliwości: 2402 MHz ~ 2480 MHz

Maksymalna moc wyjściowa: 2,39 dBm

Utylizacja przyjazna dla środowiska



Zużytych urządzeń elektrycznych nie wolno wyrzucać razem z pozostałymi odpadami, ale należy je usuwać oddzielnie. Utylizacja w komunalnym punkcie zbiórki przez osoby prywatne jest bezpłatna. Właściciel starych urządzeń ma obowiązek dostarczenia urządzeń do takich lub podobnych punktów zbiórki. Tym niewielkim osobistym wysiłkiem przyczyniasz się do recyklingu cennych surowców i unieszkodliwiania substancji toksycznych.

Wyłączenie odpowiedzialności

Aby chronić swoje prawa, przeczytaj instrukcje, wyłączenia odpowiedzialności, ważne uwagi i elementy bezpieczeństwa dostarczone z tym produktem przed użyciem tego produktu, aby zrozumieć swoje prawa, obowiązki i środki ostrożności. W przeciwnym razie może dojść do uszkodzenia mienia, zagrożenia bezpieczeństwa osobistego lub wypadków. Maxi-Cosi zastrzega sobie prawo do aktualizacji tego dokumentu. Należy zapewnić obsługę produktu zgodnie z niniejszymi instrukcjami i instrukcjami bezpieczeństwa.

Gwarancja

Dorel Juvenile Group wymieni lub naprawi (według naszego uznania) nabyte urządzenie bezpłatnie w okresie do 24 miesięcy od daty zakupu, jeśli urządzenie jest wadliwe pod względem wykonania lub materiału, jeśli jest używane w normalnych warunkach i zgodnie z naszą instrukcją obsługi. Skontaktuj się z działem obsługi klienta w ciągu 24 miesięcy od daty zakupu u autoryzowanego sprzedawcy.



Очиститель
воздуха

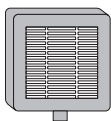

HEPA-фильтр
(ASF01)

Характеристики



Вид сзади



Кабель питания



Панель управления

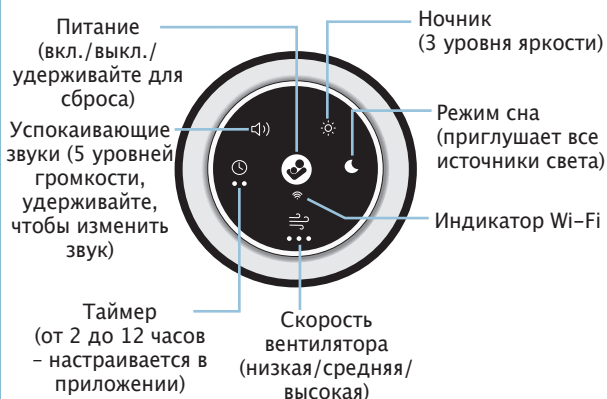

Информация для потребителей

- HEPA-фильтр – это механический фильтр, который задерживает 99,97% частиц в воздухе размером до 0,3 микрон, таких как пылевые клещи, перхоть домашних животных и пыльца.
- Пожалуйста, не возвращайте этот продукт в место покупки. Если в комплекте отсутствуют какие-либо детали, зайдите на сайт maxi-cosi.com и пообщайтесь с нами там.
- LED-лампа ночника не подлежит замене.
- Сменные фильтры можно приобрести отдельно



Установка/замена воздушного фильтра

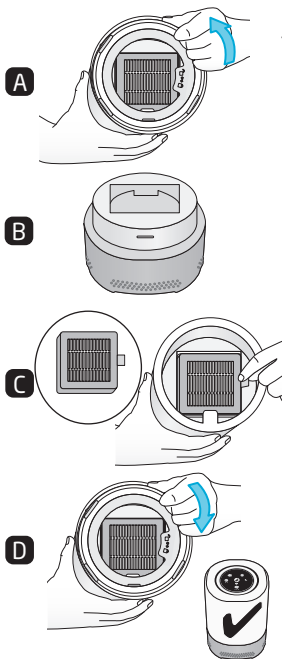

! ПРЕДУПРЕЖДЕНИЕ: Перед снятием основания выключите очиститель воздуха и извлеките вилку из розетки.

1. Убедитесь, что очиститель воздуха выключен и отсоединен от сети.
2. Снимите основание. Держите очиститель воздуха в перевернутом положении. Поверните основание против часовой стрелки (Рисунок А). Отложите основание в сторону (Рисунок Б).
3. Установите фильтр. Снимите пластиковый пакет с фильтра. Поместите фильтр внутрь верхней части так, чтобы его выступ был обращен к вам (Рисунок В).
4. Присоедините основание к верхней части корпуса. Вставьте основание обратно в очиститель воздуха и поверните по часовой стрелке (Рисунок Г).
5. Выберите место. Выберите плоскую и ровную поверхность.
6. Подключите к источнику питания. Подключите адаптер к электрической розетке с переменным током 220 ~ 240 В, 50/60 Гц.
7. Включите. Нажмите кнопку включения/выключения питания.

Сброс таймера фильтра : После замены фильтра необходимо сбросить таймер замены фильтра.

- Удерживайте кнопку вентилятора нажатой в течение 5 секунд. Звуковой сигнал сообщит об успешном сбросе, и мигание прекратится.

ПРИМЕЧАНИЕ : Если не сбросить таймер, индикатор вентилятора сменится на красный.

Напоминание о замене фильтра : Когда суммарное время использования фильтра достигает 1000 часов, значок вентилятора начинает светиться красным.

ПРИМЕЧАНИЕ. Периодичность замены фильтра зависит от использования устройства. 1000 часов равны примерно 90 дням ежедневного использования в течение 11 часов. При непрерывном использовании в течение 24 часов замена фильтра потребует раньше.



Начало работы

Скачайте приложение **Maxi-Cosi Connected Home**, введя в строку поиска в магазине приложений Maxi-Cosi.



Настройка

1. Извлеките очиститель воздуха и HEPA-фильтр из упаковки.
2. Установите HEPA-фильтр.
3. Подключите очиститель воздуха к источнику питания. Как только устройство будет готово к сопряжению, начнет мигать индикатор Wi-Fi.
4. Для настройки следуйте пошаговой инструкции в приложении Maxi-Cosi Connected Home на своем мобильном устройстве.
5. После сопряжения загорится индикатор Wi-Fi на панели управления (белым).
6. Ознакомьтесь с функциями и возможностями устройства в приложении Maxi-Cosi Connected Home.

Подключение к Wi-Fi

Требуется подключение к сети Wi-Fi 2,4 ГГц.

Проверьте уровень сигнала Wi-Fi от вашего роутера.

Для сокращения помех сигнала избегайте размещения очистителя воздуха вблизи крупных электроприборов, а также больших металлических или бетонных поверхностей.



Размещение

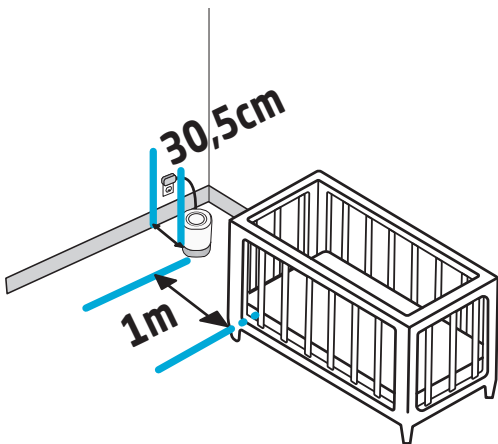

Найдите идеальное место для установки очистителя воздуха, убедившись, что кабель питания находится на расстоянии не менее 3 футов (0,9 м) от детской кроватки.

Очиститель воздуха следует разместить на полу или другой плоской поверхности, например, на тумбочке. НЕ размещайте устройство на ковре.



Регулировка параметров

Параметры можно настроить непосредственно на устройстве или с помощью приложения MAXI-COSI.



Короткое нажатие кнопки питания позволяет включить или выключить устройство.



Длительное нажатие в течение 5 секунд позволяет перейти в режим сопряжения.

Длительное нажатие в течение 10 секунд восстанавливает заводские настройки, после чего издается звук и значок питания мигает 3 раза.

ПРИМЕЧАНИЕ. При следующем включении память устройства вспомнит ваши последние настройки..



Нажмите кнопку «Скорость вентилятора», чтобы выбрать низкую, среднюю, высокую скорость или выключить вентилятор.



Нажмите кнопку «Ночник», чтобы выбрать низкую, среднюю, высокую яркость или выключить ночник.



Нажмите кнопку «Успокаивающие звуки/Белый шум», чтобы включить этот режим.

Нажмите ее снова для переключения уровней громкости 1, 2, 3, 4, 5, а затем выключения.

Удерживайте кнопку нажатой для выбора доступных звуков и выключения. Коротким нажатием можно отрегулировать громкость.



В режиме сна индикаторы выключены, когда на них не нажимают.

Коротким нажатием можно включить/выключить режим сна.

Удерживайте кнопку нажатой, чтобы включить/выключить защиту от детей; при активации этой функции нажатие любой кнопки будет заблокировано.



Нажмите кнопку «Таймер» для переключения между параметрами:

•• дневной сон, ночной сон и выключить.

Левый светодиод – таймер дневного сна (2 часа*)

Правый светодиод – таймер ночного сна (12 часов*)

Оба светодиода – собственный таймер (только в приложении)

*Настраивается в приложении.

FAQs

Почему мне не удается подключить очиститель воздуха к домашнему Wi-Fi?

- Устройство находится в режиме сопряжения, когда мигает индикатор Wi-Fi. Если он не мигает, нажмите и удерживайте кнопку питания в течение 5 секунд, чтобы перейти в режим сопряжения.
 - Следуйте инструкциям в приложении для сопряжения устройства с домашней беспроводной сетью. Убедитесь, что устройство находится в пределах 20 футов (6 м) от беспроводного роутера, а ваш смартфон подключен к той же сети. Для сопряжения этого устройства необходимо использовать беспроводную сеть 2,4 ГГц.
-

Возможно ли сопряжение устройства с несколькими учетными записями?

- Поделиться доступом к вашему устройству с другими людьми очень просто. Откройте экран настроек устройства, выберите «Совместный доступ и пользователи», нажмите «Добавить нового пользователя» и заполните необходимую информацию.
 - Для сопряжения устройства с новым владельцем учетной записи необходимо выполнить сброс устройства к заводским настройкам, удерживая кнопку питания в течение 10 секунд.
-

Можно ли мыть HEPA-фильтр?

- Крупные загрязнения можно осторожно удалить с HEPA-фильтра с помощью сжатого воздуха. Когда срок использования фильтра истечет, замените его сменным фильтром для очистителя воздуха Maxi-Cosi Clean (продается отдельно). Не мойте фильтр.
-

Как часто следует менять HEPA-фильтр?

- Входящий в комплект HEPA-фильтр имеет жизненный цикл 1000 часов или около 90 дней при использовании функции вентилятора/очистителя воздуха на протяжении 11 часов в день. Когда придет время заменить фильтр, значок скорости вентилятора загорится красным. Вы также можете включить функцию получения напоминаний в виде push-уведомлений на своем смартфоне.
-

Что такое режим сна?

- При переходе в режим сна все индикаторы на устройстве будут выключены, но вы по-прежнему сможете настраивать свои параметры функциональности устройства, включая скорость вентилятора, успокаивающие звуки, ночник и таймер.

БЕЗОПАСНОСТЬ

Прочтите внимательно все инструкции по технике безопасности перед использованием и сохраните это руководство для дальнейшего использования:

1. Изделие содержит мелкие детали, будьте осторожны при распаковке и сборке изделия.
2. ШНУРЫ НЕСУТ ПОТЕНЦИАЛЬНУЮ ОПАСНОСТЬ УДУШЕНИЯ. ХРАНИТЕ ШНУРЫ В НЕДОСТУПНОМ ДЛЯ ДЕТЕЙ МЕСТЕ (НА РАССТОЯНИИ БОЛЕЕ 1 МЕТРА).

ПРЕДУПРЕЖДЕНИЕ

1. Пожалуйста, соблюдайте все меры безопасности, перечисленные ниже, для обеспечения безопасности и снижения риска травм или поражения электрическим током.
2. Этот Очиститель воздуха может использоваться детьми с восьми лет и лицами с ограниченными физическими, сенсорными или умственными способностями или с недостатком опыта и знаний, если они находятся под присмотром или после того, как они были проинструктированы по поводу безопасного использования увлажнителя и поняли связанные с ним опасности. Дети не должны играть с увлажнителем. Чистка и техническое обслуживание не должны проводиться детьми без присмотра.
3. Перед использованием этого очистителя воздуха убедитесь, что напряжение в сети электропитания соответствует напряжению, указанному на паспортной табличке очистителя воздуха.
4. Всегда устанавливайте очиститель воздуха на твердую, плоскую и ровную поверхность. Избегайте воздействия прямых солнечных лучей и всегда держите его подальше от стен и источников тепла, таких как печи, радиаторы и т. д. Предупреждение: Очиститель воздуха может работать неправильно, если он не установлен на ровной поверхности.
5. НЕ подключайте вилку кабеля к розетке мокрыми руками.
6. Если сетевой кабель поврежден, он должен быть заменен производителем, его сервисным агентом или лицом с аналогичной квалификацией во избежание опасности.
7. Чтобы снизить риск поражения электрическим током, не выкручивайте винты. Очиститель воздуха не содержит деталей, обслуживаемых пользователем, за исключением фильтра. Пожалуйста, поручите все работы по техническому обслуживанию квалифицированному персоналу.
8. Не запускайте очиститель воздуха без установленного фильтра или с любым другим фильтром, кроме того, который продается Maxi Cosi.
9. Никогда не выполняйте никаких действий во время работы очистителя воздуха.
10. Если при использовании, как описано в данном руководстве, ощущается необычный запах, выключите очиститель воздуха, отсоедините его от сети и обратитесь к дилеру для проверки.
11. Перед очисткой или заменой фильтра отключите очиститель воздуха от сети.
12. Не погружайте очиститель воздуха или сетевой кабель в воду или другие жидкости.
13. Никогда не царапайте датчик твердым инструментом. Очиститель воздуха необходимо регулярно чистить. Для этого обратитесь к инструкциям по очистке в данном руководстве.
14. Если вы прольете какую-либо жидкость на очиститель воздуха, это может привести к серьезному повреждению. Немедленно выключите его из сети. Вытащите вилку из розетки и обратитесь к дилеру.
15. Отключайте очиститель воздуха от источника питания, когда он не используется, а также перед очисткой.
16. Убедитесь, что сетевой кабель не касается горячей поверхности и не свисает с края стола.
17. Никогда не используйте этот очиститель воздуха в помещении, где используются аэрозольные продукты (распылители), или в помещении, или в помещении, где подается кислород.
18. Не кладите предметы одежды или полотенца на очиститель воздуха. Если сопло забито, это может привести к неисправности очистителя воздуха.
19. Никогда не используйте очиститель воздуха в пыльных или влажных местах. Идеальный уровень относительной влажности для комфорта человека составляет от 45% до 65%. Избыточная влажность проявляется в виде конденсата на холодных поверхностях или холодных стенах в помещении. Чтобы правильно измерить влажность в помещении, используйте гигрометр, который можно приобрести в большинстве специализированных магазинов и гипермаркетов.
20. Очиститель воздуха предназначен только для внутреннего и бытового использования.
21. Никогда не используйте прибор рядом с источником тепла.
22. Не используйте прибор вблизи легковоспламеняющихся предметов или продуктов (занавески, аэрозоли, растворители и т.п.).

ВАЖНЫЕ ИНСТРУКЦИИ ПО БЕЗОПАСНОСТИ

- ВЕНТИЛЯЦИЯ НЕ блокирует вентиляционные отверстия. НЕ размещайте на кровати, диване, ковре или другой подобной поверхности. НЕ размещайте в книжном шкафу или другой мебели, которая может ограничивать циркуляцию воздуха.
- ТЕПЛО Очиститель воздуха следует размещать вдали от источников тепла, таких как радиаторы, калориферы, печи и другие приборы, выделяющие тепло. Также держите эти элементы вдали от прямых солнечных лучей.

- **ЗАЩИТА КАБЕЛЯ ПИТАНИЯ** Никогда не размещайте кабель вблизи источников тепла. Не накрывайте кабель ковром, ковровым или другим покрытием. Не размещайте кабель под мебелью или бытовыми приборами. Обращайте особое внимание на кабель у вилки, розетки и в месте его выхода из очистителя воздуха. Держите кабель подальше от мест, где часто ходят люди. Расположите кабель так, чтобы о него нельзя было споткнуться.
- Изделие содержит мелкие детали, следите за детьми и держите мелкие детали подальше от детей при распаковке и сборке изделия.
- Данное изделие не является игрушкой и должно находиться в недоступном для детей месте.
- Кабели представляют потенциальную опасность удушья. Располагайте кабели в недоступном для детей месте: 3 фута (90 см).
- Данное устройство предназначено для использования исключительно в помещении. Не используйте в мокрых или влажных помещениях, НИКОГДА не помещайте в воду или любую другую жидкость.

Уход и обслуживание

- **ПРИМЕЧАНИЕ.** Это электрический прибор, и он требует внимательного отношения при эксплуатации.
- **НЕ МОЙТЕ ФИЛЬТР**
- Удалить избыточную пыль с вентилятора можно с помощью сжатого воздуха. Снимите фильтр и продуйте устройство сжатым воздухом.
- Выньте вилку из розетки перед чисткой. Протирайте внешнюю поверхность очистителя воздуха мягкой сухой тканью.
- Не используйте для чистки абразивные химикаты или легковоспламеняющиеся чистящие средства.

Декларация соответствия

Соответствие стандартам

Настоящим Maxi-Cosi заявляет, что данный умный очиститель воздуха соответствует стандарту RED 2014/53/EU. Полный текст документа EC DOC доступен по следующему адресу в сети Интернет: < maxi-cosi.com >.

Электромагнитные поля

Эта увлажнитель воздуха Maxi-Cosi соответствует всем применимым стандартам и нормам в отношении воздействия электромагнитных полей.

Радиочастотный параметр:

Диапазон частот Wi-Fi

Частотная полоса: 2412 МГц ~ 2462 МГц

Максимальная выходная мощность: 19,22 дБм

Диапазон частот Bluetooth

Частотная полоса: 2402 МГц ~ 2480 МГц

Максимальная выходная мощность: 2,39 дБм

Экологически чистая утилизация

 Старые электроприборы нельзя утилизировать вместе с бытовыми отходами, их следует утилизировать отдельно. Утилизация на коммунальных пунктах сбора отходов для частных лиц осуществляется бесплатно. Владелец старой бытовой техники несет ответственность за то, чтобы доставить ее в эти или аналогичные пункты сбора. Благодаря этому небольшому усилию вы внесете свой вклад в переработку ценного сырья и безопасную утилизацию токсичных веществ.

Заявление об ограничении ответственности

Чтобы защитить свои законные права, пожалуйста, прочтите инструкцию, заявления об ограничении ответственности, важные уведомления и инструкции по безопасности, прилагаемые к этому изделию, перед использованием этого изделия, чтобы понять ваши законные права, обязанности и меры безопасности. В противном случае это может привести к повреждению имущества, угрозе личной безопасности или несчастным случаям. Maxi-Cosi оставляет за собой право обновлять этот документ. Пожалуйста, убедитесь, что это изделие используется в соответствии с инструкциями по использованию и инструкциями по безопасности.

Гарантия

Dorel Juvenile Group заменит или отремонтирует (по нашему усмотрению) ваше устройство бесплатно в течение 24 месяцев с даты покупки, если изделие имеет дефекты изготовления или материалов, при использовании в нормальных условиях и в соответствии с нашим руководством пользователя. Вы можете обратиться в службу поддержки потребителей в течение 24 месяцев после покупки у авторизованного продавца.



Очищувач
повітря

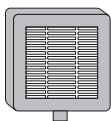

HEPA-фільтр
(ASF01)

Характеристики

Панель
управління

Отвір для
виходу
повітря

Отвір для
входу
повітря

Основа
(знімається для
заміни фільтра)

Вид ззаду

Кабель
живлення



Панель управління

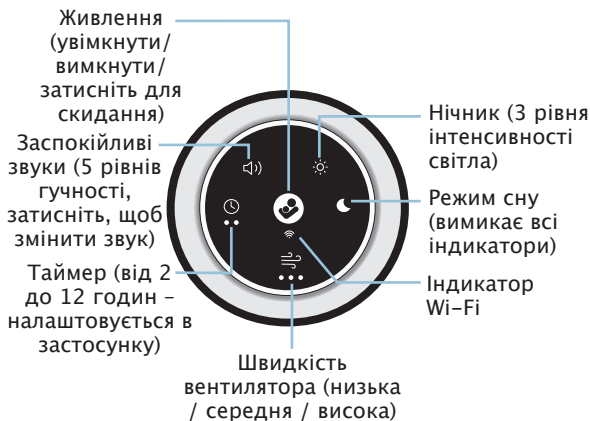

Інформація для споживачів

- HEPA-фільтр – це механічний фільтр, який затримує 99,97% частинок у повітрі розміром до 0,3 мікрона, таких як пилові кліщі, лупа домашніх тварин і пилок.
- Будь ласка, не повертайте цей продукт до місця придбання. Якщо у комплекті відсутні якісь деталі, завітайте до нас на сайт maxi-cosi.com, щоб поспілкуватися з нами.
- Світлодіод нічника не підлягає заміні.
- Змінні фільтри продаються окремо



Встановлення/заміна повітряного фільтра

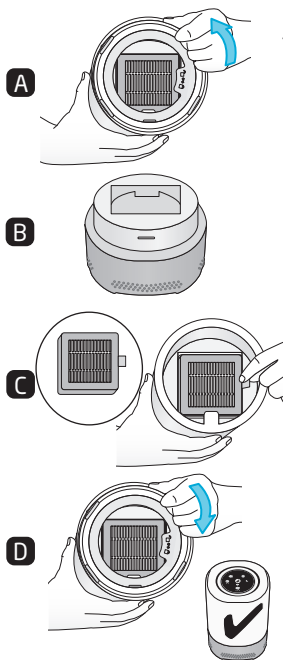

⚠ ПОПЕРЕДЖЕННЯ : Перед зняттям основи вимкніть очищувач повітря та вийміть вилку з розетки.

1. Переконайтеся, що очищувач повітря вимкнений і відключений від мережі.
2. **Зніміть основу:**
Тримайте очищувач повітря догори дном. Поверніть основу проти годинникової стрілки (Малюнок А). Відкладіть основу в сторону (Малюнок Б).
3. **Встановіть фільтр:**
Зніміть пластиковий пакет з фільтра. Помістіть фільтр у верхню частину корпусу так, щоб язичок був направлений до вас (Малюнок В).
4. **З'єднайте основу з верхньою частиною:**
Вставте основу назад в корпус очищувача повітря і поверніть її за годинниковою стрілкою (Малюнок Г).
5. **Виберіть місце розташування:**
Оберіть рівну та гладку поверхню.
6. **Підключіть пристрій до електромережі:**
Вставте адаптер в розетку змінного струму 220 ~ 240 В, 50/60 Гц.
7. **Увімкніть пристрій:**
Натисніть кнопку увімкнення/вимкнення живлення.

Скидання таймера фільтра : Після заміни фільтра необхідно скинути таймер заміни фільтра.

☞ Натисніть і утримуйте кнопку вентилятора протягом 5 секунд. Звуковий сигнал сповістить вас про успішне скидання, після чого блимання припиниться.

ПРИМІТКА. Якщо ви не скинете таймер, індикатор вентилятора почне світитися червоним.

Нагадування про заміну фільтра : Коли сукупний час використання фільтра досягне 1000 годин, індикатор вентилятора стане червоним.

ПРИМІТКА. Періодичність заміни фільтра залежить від його використання. 1000 годин роботи еквівалентні приблизно 90 дням щоденного використання впродовж 11 годин. Безперервне використання впродовж 24 годин потребуватиме більш швидкої заміни фільтра.



З чого почати

Завантажте застосунок **Maxi-Cosi Connected Home**, виконавши пошук у магазині застосунків за запитом «Maxi-Cosi».



Встановлення

1. Вийміть очищувач повітря та HEPA-фільтр з пакування.
2. Встановіть HEPA-фільтр
3. Підключіть очищувач повітря до джерела живлення. Коли пристрій буде готовий до підключення, почне блимати індикатор Wi-Fi.
4. Для налаштування дотримуйтесь покрокової інструкції в застосунку Maxi-Cosi Connected Home на своєму мобільному пристрої.
5. Після встановлення з'єднання на панелі управління загориться індикатор Wi-Fi (білим кольором).
6. Ознайомтеся з функціями та можливостями пристрою у застосунку Maxi-Cosi Connected Home

Підключення до Wi-Fi

Потрібне з'єднання з інтернетом через Wi-Fi на частоті 2,4 ГГц.

Перевірте рівень сигналу Wi-Fi від вашого роутера. Щоб мінімізувати перешкоди сигналу, не розміщуйте очищувач повітря поблизу потужних електроприладів та великих металевих або бетонних поверхонь.



Розміщення

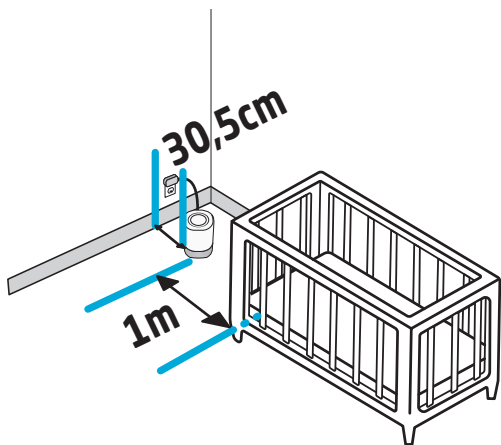

Знайдіть ідеальне місце для розміщення очищувача повітря, переконавшись, що кабель живлення знаходиться на відстані не менше 3 футів (0,9 м) від дитячого ліжечка.

Очищувач повітря слід розмістити на підлозі або іншій пласкій поверхні, наприклад, на тумбочці. НЕ розміщуйте прилад на килимі.



Налаштування параметрів

Параметри можна налаштувати безпосередньо на пристрої або за допомогою застосунку **MAXI-COSI**.



Коротким натисканням кнопки живлення можна увімкнути або вимкнути живлення.
Натисніть і утримуйте протягом 5 секунд, щоб увійти в режим підключення .
Натисніть і утримуйте протягом 10 секунд, щоб відновити заводські налаштування, ви почуєте звук, а індикатор живлення блимне 3 рази.
ПРИМІТКА. При наступному увімкненні пам'ять пристрою згадає ваші останні налаштування.



Натисніть кнопку «Швидкість вентилятора», щоб вибрати низьку, середню, високу швидкість або вимкнути вентилятор.



Натисніть кнопку «Нічник», щоб налаштувати низьку, середню, високу інтенсивність світла або вимкнути його.



Натисніть кнопку «Заспокійливі звуки»/«Білий шум», щоб увімкнути цю функцію.

Натисніть ще раз, щоб вибрати рівень гучності: 1, 2, 3, 4, 5 або вимкнути.

Натисніть і утримуйте кнопку, щоб вибрати один із доступних звуків або вимкнути його.

Коротким натисканням можна відрегулювати гучність.



У режимі сну індикатори вимикаються, якщо їх не натискати.

Режим сну вмикається/вимикається коротким натисканням.

Натисніть і утримуйте кнопку, щоб увімкнути/вимкнути функцію захисту від дітей, яка блокує натискання будь яких кнопок при активації.



Натисніть кнопку «Таймер» для переходу між різними режимами:

денний сон, нічний сон і вимкнути.

Лівий світлодіод – таймер денного сну (2 години*)

Правий світлодіод – таймер нічного сну (12 годин*)

Обидва світлодіоди – власний таймер користувача (тільки в застосунку)

*Налаштовується в застосунку.

FAQs

Чому мені не вдається підключити очищувач повітря до домашнього Wi-Fi?

- Індикатор Wi-Fi повинен блимати, коли пристрій перебуває в режимі підключення. Якщо він не блимає, натисніть і утримуйте кнопку живлення протягом 5 секунд, щоб увійти в режим підключення.
- Щоб підключити пристрій до домашньої бездротової мережі, дотримуйтеся інструкцій у застосунку. Переконайтеся, що пристрій знаходиться в межах 20 футів (6 м) від вашого роутера, а ваш смартфон підключений до тієї ж мережі. Для підключення цього пристрою необхідно використовувати бездротову мережу частотою 2,4 ГГц.

Чи можу я підключити свій пристрій до кількох облікових записів?

- Ви легко можете поділитися доступом до свого пристрою з іншими особами, які здійснюють догляд за дитиною. Перейдіть до екрану налаштувань пристрою, виберіть «Спільний доступ і користувачі», потім натисніть «Додати нового користувача» і заповніть необхідну інформацію.
- Щоб підключити пристрій до іншого облікового запису, скиньте пристрій до заводських налаштувань, утримуючи кнопку живлення впродовж 10 секунд.

Чи можна мити HEPA-фільтр?

- Великі частинки бруду можна обережно видалити з HEPA-фільтра за допомогою стисненого повітря. Після закінчення рекомендованого терміну використання фільтра замініть його на змінний фільтр для очищувача повітря Maxi-Cosi Clean (продається окремо). Не мийте фільтр.

Як часто слід міняти HEPA-фільтр?

- Життєвий цикл HEPA-фільтра, що входить до комплекту, становить 1000 годин або близько 90 днів за умови використання вентилятора/очищувача повітря протягом 11 годин на день. Коли настане час замінити фільтр, індикатор швидкості вентилятора загориться червоним кольором. Ви також можете налаштувати отримання нагадувань у вигляді push-повідомлень на своєму смартфоні.

Що таке режим сну?

- Режим сну вимкне всі індикатори на пристрої, проте дозволить вам продовжувати налаштовувати параметри пристрою, включаючи швидкість вентилятора, заспокійливі звуки, нічник і таймер.

БЕЗПЕКА

Уважно прочитайте всі інструкції з техніки безпеки перед використанням і збережіть цей посібник для подальшого використання:

1. Виріб містить дрібні деталі, будьте обережні при розпакуванні і складанні виробу.
2. Шнури несуть потенційну небезпеку задусення. Зберігайте шнури в недоступному для дітей місці (на відстані більше 1 метра).

ПОПЕРЕДЖЕННЯ

1. Будь ласка, виконуйте всі заходи безпеки, перераховані нижче, для забезпечення безпеки і зниження ризику травм або ураження електричним струмом.
2. Цей Очищувач повітря може використовуватися дітьми з восьми років і особами з обмеженими фізичними, сенсорними або розумовими здібностями або з браком досвіду і знань, якщо вони перебувають під наглядом або після того, як вони були проінструктовані щодо безпечного використання зволожувача і зрозуміли пов'язані з ним небезпеки. Діти не повинні гратися із зволожувачем.
3. Чистка та технічне обслуговування не повинні проводитися дітьми без нагляду.
3. Перед використанням цього очищувача повітря переконайтеся, що напруга вашої електромережі відповідає напрузі, вказаній на паспортній табличці очищувача повітря.
4. Завжди ставте очищувач повітря на тверду, плоску та рівну поверхню. Уникайте потрапляння прямих сонячних променів і завжди тримайте його подалі від стін і джерел тепла, таких як печі, радіатори тощо. Попередження: очищувач повітря може не працювати належним чином, якщо його поставити на нерівну поверхню.
5. НЕ вставляйте вилку в розетку мокрими руками.
6. Якщо кабель живлення пошкоджено, його має замінити виробник, його сервісний агент або особа з аналогічною кваліфікацією, щоб уникнути небезпеки.
7. Щоб зменшити ризик ураження електричним струмом, не відкручуйте гвинти. Очищувач повітря не містить частин, які обслуговує користувач, окрім фільтра.
8. Довірте всі роботи з технічного обслуговування кваліфікованому персоналу.
8. НЕ використовуйте очищувач повітря без фільтра або з будь-якими іншими фільтрами, окрім тих, які продає Maxi Cosi.
9. Ніколи не маніпулюйте, коли очищувач повітря працює.
10. Якщо під час використання очищувача повітря, як описано в цьому посібнику, з'являється незвичайний запах, вимкніть очищувач повітря, від'єднайте його від мережі та віднесіть його на перевірку до свого дилера.
11. Від'єднайте очищувач повітря від мережі перед чищенням або заміною фільтра.
12. Не занурюйте очищувач повітря, кабель живлення чи вилку у воду чи інші рідини.
13. Ніколи не дряпайте датчик твердим інструментом. Очищувач повітря необхідно регулярно чистити. Для цього зверніться до інструкції з очищення в цьому посібнику.
14. Якщо ви розлили будь-яку рідину на очищувач повітря, це може завдати серйозної шкоди. негайно вимкніть його від мережі. витягніть вилку з розетки та зверніться до свого дилера.
15. Від'єднайте очищувач повітря від джерела живлення, коли він не використовується та перед чищенням.
16. Переконайтеся, що кабель живлення не торкається гарячих поверхонь і не виступає над краєм столу.
17. Ніколи не використовуйте цей очищувач повітря в приміщенні, де використовуються аерозольні продукти (спреї), або в приміщенні, де подається кисень.
18. Не кладіть предмети одягу або рушники на очищувач повітря. Якщо сопло засмічено, це може призвести до несправності очищувача повітря.
19. Ніколи не використовуйте очищувач повітря в запалених або вологих місцях. Ідеальний рівень відносної вологості для комфорту людини фактично становить від 45% до 65%. Надмірна вологість проявляється у вигляді конденсату на холодних поверхнях або холодних стінах приміщення. Щоб правильно виміряти вологість приміщення, використовуйте гігрометр, який є в більшості спеціалізованих магазинів і гіпермаркетів.
20. Очищувач повітря призначений лише для внутрішнього та домашнього використання.
21. Ніколи не використовуйте прилад поблизу джерела тепла.
22. Не використовуйте прилад поблизу легкозаймистих предметів або продуктів (штори, аерозолі, розчинники тощо).

ВАЖЛИВІ ВКАЗІВКИ ЩОДО БЕЗПЕКИ

- **ВЕНТИЛЯЦІЯ** НЕ закривайте вентиляційні отвори. НЕ розміщуйте прилад на ліжку, дивані, килимі або інших подібних поверхнях. НЕ розміщуйте прилад у книжковій шафі або в інших меблях, які можуть обмежувати потік повітря.
- **ТЕПЛО** Очищувач повітря слід розташовувати подалі від джерел тепла, таких як радіатори, калорифери, печі або інші прилади, що генерують тепло. Крім того, тримайте ці компоненти подалі від прямих сонячних променів.

- **ЗАХИСТ КАБЕЛЮ ЖИВЛЕННЯ** Ніколи не розміщуйте кабель поблизу джерел тепла. Не накривайте кабель килимом, ковровіном або іншим подібним покриттям. Не розміщуйте кабель під меблями або електроприладами. Звертайте особливу увагу на кабель біля вилки, розетки та в місці виходу кабелю з очищувача повітря. Тримайте кабель подалі від місць, де часто ходять люди. Розташуйте кабель таким чином, щоб об нього не можна було сплітнутися.
- Цей пристрій містить дрібні деталі, тому слідкуйте за своїми дітьми та тримайте дрібні деталі подалі від дітей під час розпакування та збирання пристрою.
- Цей пристрій не є іграшкою і повинен зберігатися в місцях, недоступних для дітей.
- Кабелі становлять потенційну небезпеку удушення. Зберігайте кабелі в недоступному для дітей місці: 3 фути (90 см).
- Цей пристрій призначений для використання виключно в приміщенні. Не використовуйте пристрій у вологих або сирих приміщеннях, **НИКОЛИ** не поміщайте його у воду або будь-яку іншу рідину.

Догляд та обслуговування

- **ПРИМІТКА.** Це електричний прилад, який вимагає обережності під час використання.
- **НЕ МІЙТЕ ФІЛЬТР**
- Видаляйте надлишок пилу з вентилятора за допомогою стисненого повітря. Зніміть фільтр і продуйте пристрій стисненим повітрям.
- Перед чищенням від'єднайте вилку від розетки. Протирайте зовнішню поверхню очищувача повітря м'якою сухою ганчіркою.
- Не використовуйте для чищення абразивні хімічні речовини або легкозаймисті миючі засоби.

Декларація про відповідність

Відповідність стандартам

Ця компанія Maxi-Cosi заявляє, що цей розумний очищувач повітря відповідає вимогам директиви RED 2014/53/EU. Повний текст документу EU DOC доступний за наступною інтернет-адресою: <maxi-cosi.com>.

Електромагнітні поля

Ця зволожувач повітря Maxi-Cosi відповідає всім необхідним стандартам і нормам щодо впливу електромагнітних полів.

Радіочастотні параметри:

Діапазон частот Wi-Fi

Частотний діапазон: 2412МГц ~ 2462МГц

Максимальна вихідна потужність: 19,22 дБм

Діапазон частот Bluetooth

Частотний діапазон: 2402МГц ~ 2480МГц

Максимальна вихідна потужність: 2,39 дБм

Екологічно чиста утилізація

 Старі електроприлади не можна утилізувати разом з побутовими відходами, їх слід утилізувати окремо. Утилізація на комунальних пунктах збору відходів для приватних осіб здійснюється безкоштовно. Власник старої побутової техніки несе відповідальність за те, щоб доставити її в ці або аналогічні пункти збору. Завдяки цьому невеликому зусиллю ви внесете свій внесок в переробку цінної сировини і безпечну утилізацію токсичних речовин.

Заява про обмеження відповідальності і безпечну утилізацію токсичних речовин
Щоб захистити свої законні права, будь ласка, прочитайте інструкцію, заяви про обмеження відповідальності, важливі повідомлення та інструкції з безпеки, що додаються до цього виробу, перед використанням цього виробу, щоб зрозуміти ваші законні права, обов'язки і заходи безпеки. В іншому випадку це може створити загрозу особистій безпеці, призвести до пошкодження майна або нещасних випадків. Maxi-Cosi залишає за собою право оновлювати цей документ. Будь ласка, переконайтеся, що цей виріб використовується відповідно до інструкцій по використанню і заходів безпеки.

Гарантія

Dorel Juvenile Group безкоштовно замінить або відремонтує (на наш розсуд) ваш пристрій протягом 24 місяців з дати покупки, якщо виріб має дефекти виготовлення або матеріалів, при використанні в нормальних умовах і відповідно до нашого посібника користувача. Ви можете звернутися до служби підтримки споживачів протягом 24 місяців після покупки в авторизованого продавця.



pročišćivač
zraka

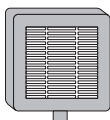

HEPA filter
(ASF01)

Značajke

upravljačka
ploča

otvor
za izlaz
zraka

otvor
za ulaz
zraka

baza
(može se odvojiti
radi zamjene filtra)

Pogled sa
stražnje strane



kabel za
napajanje



upravljačka ploča

gumb napajanja
(uključivanje / isključivanje / ponovno postavljanje (držati gumb pritisnutim))

umirujući zvukovi
(pet razina glasnoće, držite pritisnutim za mijenjanje zvukova)

mjerač vremena
(2 - 12 h - može se konfigurirati u aplikaciji)

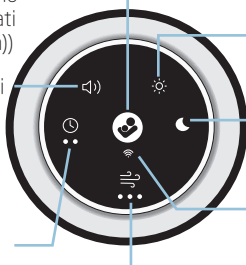

noćno svjetlo (tri razine svjetline)

način rada za spavanje (prigušuju se sva svjetla)

pokazivač Wi-Fi mreže

brzina ventilatora
(niska/srednja/visoka)

Korisničke informacije

- HEPA filtar mehanički je filtar koji hvata 99,97 % lebdećih čestica veličine do 0,3 mikrona, kao što su grinje, perut kućnih ljubimaca i pelud.
- U slučaju povrata, proizvod nemojte vratiti na mjesto kupnje. Ako nedostaju dijelovi, posjetite web-mjesto maxi-cosi.com i obratite nam se putem značajke razgovora.
- Noćno LED svjetlo ne može se zamijeniti.
- Zamjenski filtri prodaju se zasebno.



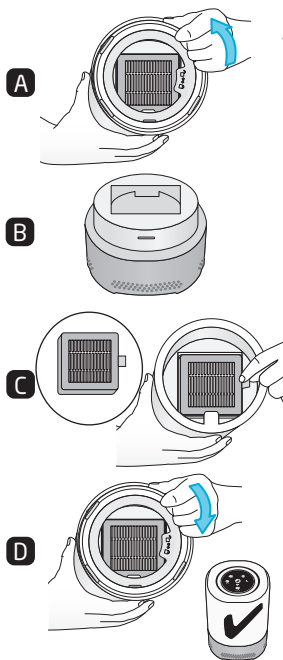

Postavljanje/zamjena filtra zraka



⚠ UPOZORENJE :prije odvajanja baze isključite pročišćivač zraka i iskopčajte ga iz struje.

1. Pobrinite se da pročišćivač zraka bude ISKLJUČEN i iskopčan iz struje.
2. **Odvojite bazu:**
pročišćivač zraka držite naopako. Okrećite bazu u smjeru suprotnom od kazaljke na satu (slika A). Stavite bazu sa strane (slika B).
3. **Umetnite filtar:**
uklonite plastičnu vrećicu omotanu oko filtra. Postavite filtar u gornji dio tako da je jezičak okrenut prema vama (slika C).
4. **Sastavite bazu s gornjim dijelom:**
umetnite bazu natrag u pročišćivač zraka i okrećite je u smjeru kazaljke na satu (slika D).
5. **Odaberite lokaciju:**
odaberite ravnu, vodoravnu površinu.
6. **Priključite na napajanje:**
upokčajte prilagodnik u strujnu utičnicu izmjenične struje napona 220 ~ 240 V, frekvencije 50/60 Hz.
7. **Uključite:**
pritisnite gumb za uključivanje/isključivanje napajanja.

Ponovno postavljanje mjeraca vremena filtra : Kada zamijenite filtar, morate ponovno postaviti mjerac vremena zamjene filtra.

 Gumb ventilatora držite pritisnutim pet sekundi. Oglasit će se zvučni  signal koji označava da je ponovno postavljanje uspješno, a svjetlo će prestati treperiti.

NAPOMENA: ako mjerac vremena ponovno ne postavite, svjetlo ventilatora promijenit će boju u crvenu.

Podsjetnik na zamjenu filtra : Kada kumulativno vrijeme upotrebe filtra dosegne 1000 sati, ikona ventilatora promijenit će boju u crvenu.

NAPOMENA: vrijeme zamjene filtra ovisi o upotrebi. 1000 sati odgovara vremenu od oko 90 dana uz svakodnevnu upotrebu od 11 sati. U slučaju 24-satne kontinuirane upotrebe filtar će trebati zamijeniti ranije.



Početak

Preuzmite aplikaciju **Maxi-Cosi Connected** Home pretraživanjem pojma Maxi-Cosi u trgovini aplikacijama.



Postavljanje

1. Izvadite pročišćivač zraka i HEPA filtar iz pakiranja.
2. Postavite HEPA filtar
3. Ukopčajte pročišćivač zraka u izvor napajanja. Kada je uređaj spreman za uparivanje, pokazivač Wi-Fi mreže će treperiti.
4. Za postavljanje slijedite detaljne upute na vašem mobilnom uređaju u aplikaciji Maxi-Cosi **Connected** Home.
5. Po dovršetku uparivanja zasvijetlit će (u bijeloj boji) pokazivač Wi-Fi mreže na upravljačkoj ploči.
6. Istražite značajke i funkcije u aplikaciji **Maxi-Cosi Connected** Home.

Povezivanje s Wi-Fi mrežom

Potrebna je Wi-Fi internetska veza od 2,4 GHz.

Provjerite jačinu Wi-Fi signala koji stiže s usmjerivača.

Da biste smanjili smetnje signala, izbjegavajte postavljanje pročišćivača zraka u blizini velikih električnih uređaja i velikih metalnih ili betonskih površina.



Položaj

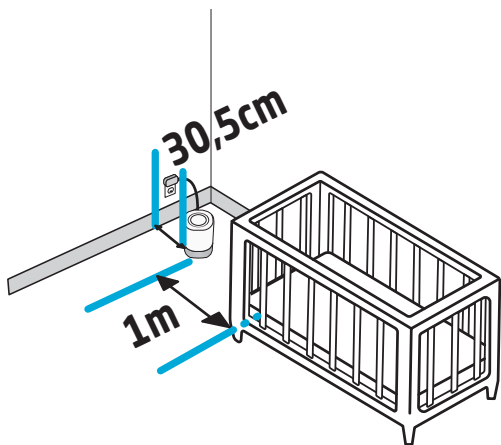

Odredite idealnu lokaciju za pročišćivač zraka, pazeći da kabel za napajanje bude najmanje 0,9 m (3 stope) udaljen od dječjeg krevetića.

Pročišćivač zraka treba postaviti na pod ili drugu ravnu površinu, kao što je noćni ormarić. **NEMOJTE** ga postaviti na tepih.



Prilagodba postavki

Postavke možete prilagoditi izravno na jedinici ili pomoću aplikacije **MAXI-COSI**.



Kratko pritisnite gumb napajanja za uključivanje/isključivanje napajanja.

Za otvaranje načina rada za uparivanje držite ga pritisnutim pet sekundi .

Za vraćanje na tvorničke postavke držite ga pritisnutim 10 sekundi, nakon čega će se oglasiti zvučni signal, a ikona napajanja triput će zatreperiti.

NAPOMENA: pri sljedećem uključivanju u memoriji će ostati spremljene vaše posljednje postavke.



Pritisnite gumb brzine ventilatora za prebacivanje na nisku, srednju ili visoku brzinu i isključivanje.



Pritisnite gumb noćnog svjetla za postavljanje svjetline na nisku, srednju ili visoku i isključivanje.



Pritisnite gumb za umirujuće zvukove / bijeli šum kako biste ga uključili. Pritisnite ponovno za navigaciju kroz razine glasnoće 1, 2, 3, 4, 5 i za isključivanje.

Za navigaciju kroz dostupne zvukove i isključivanje gumb dugo držite pritisnutim.

Kratko ga pritisnite za prilagodbu glasnoće.



U načinu rada za spavanje svjetla pokazivača ostaju isključena osim ako se ne pritisnu.

Kratko pritisnite gumb da biste omogućili/onemogućili način rada za spavanje.

Gumb dugo držite pritisnutim da biste omogućili/onemogućili dječje sigurnosno zaključavanje. Kada je omogućeno, svi će se pritisnuti gumbi blokirati.



Pritisnite gumb mjerača vremena za navigaciju kroz sljedeće postavke:
•• popodnevno spavanje, noćno spavanje i isključivanje.

Lijevo LED svjetlo – mjerac vremena popodnevnog spavanja (2 sata*)

Desno LED svjetlo – mjerac vremena noćnog spavanja (12 sati*)

Oba LED svjetla – korisnički prilagođen mjerac vremena (samo u aplikaciji)

*Može se konfigurirati u aplikaciji.

FAQs

Zašto ne mogu povezati pročišćivač zraka s mojom kućnom Wi-Fi mrežom?

- Pokazivač Wi-Fi mreže mora treperiti kada je u načinu rada za uparivanje. Ako ne treperi, gumb napajanja držite pritisnutim pet sekundi kako biste otvorili način rada za uparivanje.
- Slijedite upute u aplikaciji kako biste uparili uređaj sa svojom kućnom bežičnom mrežom. Uređaj smije biti udaljen najviše 6 m (20 stopa) od bežičnog usmjerivača, a vaš pametni telefon mora biti povezan s istom mrežom. Za uparivanje ovog uređaja potrebna je bežična mreža od 2,4 GHz.

Mogu li uređaj upariti s više računara?

- Pristup uređaju jednostavno možete dijeliti s ostalim osobama uključenim u vođenje brige o djetetu. Otvorite zaslon postavki uređaja, odaberite stavku „Sharing & users“ (Dijeljenje i korisnici), a zatim dodirnite gumb „Add a new user“ (Dodaj novog korisnika) i ispunite podatke.
- Da biste uređaj uparili s računom novog vlasnika, morate ga vratiti na tvorničke postavke tako da držite gumb napajanja pritisnutim 10 sekundi.

Smije li se HEPA filter prati?

- Veće čestice nečistoće smiju se oprezno ukloniti iz HEPA filtra uz pomoć stlačenog zraka. Kada istekne preporučeno razdoblje upotrebe filtra, zamijenite ga zamjenskim filtrom za uređaj Maxi-Cosi Clean Air Purifier (zamjenski filtri prodaju se zasebno). Nemojte prati filter.

Koliko često je potrebno mijenjati HEPA filter?

- Priloženi HEPA filter ima vijek trajanja od 1000 sati ili oko 90 dana kada se značajka ventilatora / pročišćivača zraka upotrebljava 11 sati dnevno. Kada je vrijeme za zamjenu filtra, ikona brzine ventilatora svijetlit će u crvenoj boji. Također možete uključiti mogućnost primanja podsjetnika putem automatskih obavijesti na pametnom telefonu.

Što je način rada za spavanje?

- U načinu rada za spavanje isključit će se sva svjetla pokazivača na uređaju, no i dalje ćete moći prilagoditi osobne postavke funkcija uređaja, uključujući brzinu ventilatora, umirujuće zvukove, noćno svjetlo i mjerač vremena.

SIGURNOST

Pročitajte sve upute u vezi sigurnosti pažljivo prije uporabe i sačuvajte ovaj priručnik za upotrebu za ubuduće.

1. Proizvod sadrži sitne dijelove, budite pažljivi pri raspakiranju i sastavljanju proizvoda.
2. Kabeli predstavljaju potencijalnu opasnost od gušenja. Držite kabele izvan dosega djece (na udaljenosti većoj od 1 metra / 3,5 stopa).

UPOZORENJE

1. Poštujte sve mjere predostrožnosti navedene u nastavku kako biste osigurali sigurnost i smanjili opasnost od ozljeda ili električnog udara.
2. Ovim se pročišćivač zraka mogu koristiti djeca starija od 8 godina te osobe smanjenih fizičkih, senzornih ili mentalnih sposobnosti odnosno osobe s manjkom iskustva i znanja ako su pod nadzorom ili su dobile upute za njegovu upotrebu na siguran način te ako razumiju povezane opasnosti. Djeca se ne smiju igrati ovlaživačem. Čišćenje i korisničko održavanje ne smiju provoditi djeca bez nadzora.
3. Prije uporabe ovog pročišćivača zraka provjerite je li napon vaše električne mreže isti kao što je naveden na pločici s podacima o pročišćivaču zraka.
4. Uvijek postavite pročišćivač zraka na tvrdnu, ravnu i ravnu površinu. Izbjegavajte izlaganje izravnoj sunčevoj svjetlosti i uvijek ga držite podalje od zidova i izvora topline kao što su peći, radijatori itd. Upozorenje: Pročišćivač zraka možda neće ispravno raditi ako nije postavljen na ravnu površinu.
5. NEMOJTE ukopčavati kabel mokrim rukama.
6. Ako je mrežni kabel oštećen, mora ga zamijeniti proizvođač, njegov servisier ili slično kvalificirana osoba kako bi se izbjegla opasnost.
7. Kako biste smanjili rizik od električnog udara, nemojte uklanjati vijke. Pročišćivač zraka ne sadrži dijelove koje može servisirati korisnik, osim filtra. Sve radove na održavanju prepustite kvalificiranom osoblju.
8. Ne pokrećite pročišćivač zraka bez filtra ili s bilo kojim drugim filtrom osim onog koji prodaje Maxi Cosi.
9. Nikada nemojte manipulirati dok pročišćivač zraka radi.
10. Ako se osjeti neobičan miris kada se koristi kako je opisano u ovom priručniku, isključite pročišćivač zraka, odspojite ga iz struje i neka ga pregleda vaš prodavač.
11. Isključite pročišćivač zraka iz struje prije čišćenja ili promjene filtra.
12. Nemojte uranjati pročišćivač zraka ili glavni kabel ili utikač u vodu ili druge tekućine.
13. Nikada nemojte strugati sondu tvrdim alatom. Pročišćivač zraka mora se redovito čistiti. Da biste to učinili, pogledajte upute za čišćenje u ovom priručniku.
14. Ako prolijete tekućinu po pročišćivaču zraka, to može uzrokovati ozbiljnu štetu. Odmah ga isključite iz struje. Izvucite mrežni utikač i obratite se prodavaču.
15. Isključite pročišćivač zraka iz napajanja kada nije u upotrebi i prije čišćenja.
16. Pazite da mrežni kabel ne dodiruje vruću površinu i da ne nadvisuje rub stola.
17. Nikada nemojte koristiti ovaj pročišćivač zraka u prostoriji u kojoj se koriste aerosolni proizvodi (sprejevi) ili u prostoriji ili u prostoriji gdje se daje kisik.
18. Ne stavljajte odjeću ili ručnike na pročišćivač zraka. Ako je mlaznica začepljena, to može uzrokovati kvar pročišćivača zraka.
19. Nikada ne koristite pročišćivač zraka na prašnjavom ili vlažnom mjestu. Idealna razina relativne vlažnosti za ljudsku udobnost zapravo je između 45% i 65%. Višak vlage očituje se u obliku kondenzacije na hladnim površinama ili hladnim zidovima u prostoriji. Kako biste ispravno izmjerili vlažnost u prostoriji, upotrijebite higrometar koji je dostupan u većini specijaliziranih trgovina i hipermarketa.
20. Pročišćivač zraka namijenjen je samo za unutarnju i kućnu upotrebu.
21. Nikada nemojte koristiti uređaj u blizini izvora topline.
22. Ne koristite uređaj u blizini zapaljivih predmeta ili proizvoda (zavjese, aerosoli, otapala, itd.).

VAŽNE SIGURNOSNE UPUTE

- VENTILACIJA: NEMOJTE zakloniti ventilacijske otvore. Proizvod NEMOJTE postaviti na krevet, kauč, tepih ili sličnu površinu. NEMOJTE ga staviti na regal za knjige ili u ormarić koji bi mogao ograničiti protok zraka.
- TOPLINA: pročišćivač zraka mora se smjestiti podalje od izvora topline, kao što su radijatori, pomične ventilacijske rešetke za grijanje, štednjaci i drugi uređaji koji proizvode toplinu. Također, komponente držite podalje od izravne sunčeve svjetlosti.

- **ZAŠTITA KABELA ZA NAPAJANJE:** kabel nikada ne postavljajte u blizini bilo kakvog izvora topline. Kabel nemojte prekriti podnom prostirkom, tepihom ili drugim prekrivačem. Ne postavljajte kabel ispod namještaja ili uređaja. Posebnu pozornost na kabel obratite u predjelu utikača, strujne utičnice i na mjestu gdje izlazi iz pročišćivača zraka. Kabel držite podalje od područja kojima se često prolazi. Postavite kabel na mjesto gdje se nitko neće spotaknuti o njega.
- Proizvod sadrži sitne dijelove, stoga prilikom raspakiranja i sastavljanja proizvoda obratite pozornost na svoju djecu i sitne dijelove držite podalje od njih.
- Ovaj proizvod nije igračka te bi se trebao držati izvan dohvata djece.
- Kabeli predstavljaju potencijalnu opasnost od davljenja. Držite kabele izvan dohvata djece: 90 cm (3 stope).
- Ovaj je uređaj namijenjen samo za upotrebu u zatvorenom prostoru. Nemojte ga upotrebljavati u mokrim ili vlažnim područjima te ga NIKADA nemojte staviti u vodu ili drugu tekućinu.

Zaštita i održavanje

- **NAPOMENA:** Ovo je električni uređaj, pa je potrebno obratiti pozornost prilikom upotrebe.
- **NEMOJTE PRATI FILTAR.**
- Prekomjernu prašinu s ventilatora uklonite uz pomoć stlačenog zraka. Uklonite filtar i upušite stlačeni zrak u jedinicu.
- Iskopčajte jedinicu prije čišćenja. Vanjske površine pročišćivača zraka obrišite mekom, suhom krpom.
- Nemojte čistiti abrazivnim kemikalijama ili zapaljivim sredstvima za čišćenje.

Izjava o sukladnosti

Usklađenost sa standardima

Tvrtka Maxi-Cosi ovim putem izjavljuje da je pametni pročišćivač zraka Smart Air Purifier u skladu s Direktivom o radijskoj opremi (RED) 2014/53/EU. Cjelokupan tekst izjave EU-a o sukladnosti (DoC) dostupan je na sljedećoj internetskoj adresi: < maxi-cosi.com >

Elektromagnetska polja

Ovaj Maxi-Cosi ovlaživač u skladu je sa svim važećim normama i propisima o izloženosti magnetskim poljima.

RF parametar:

Frekvencijski raspon Wi-Fi mreže
 Frekvencijski pojas: 2412 MHz ~ 2462 MHz
 Maksimalna izlazna snaga: 19,22 dBm
 Frekvencijski raspon Bluetooth veze
 Frekvencijski pojas: 2402 MHz ~ 2480 MHz
 Maksimalna izlazna snaga: 2,39 dBm

Ekološki prihvatljivo zbrinjavanje



Stari električni uređaji ne smiju se zbrinjavati zajedno s preostalim otpadom, odnosno potrebno ih je zasebno zbrinjavati. Njihovo zbrinjavanje u lokalnim reciklažnim dvorištima besplatno je za privatne osobe. Odgovornost je vlasnika starih uređaja donijeti ih u reciklažna dvorišta ili slične točke prikupljanja otpada. Ovaj vaš mali osobni napor doprinosi recikliranju vrijednih sirovina i obradi toksičnih tvari.

Izjava o odricanju odgovornosti

U svrhu zaštite svojih zakonskih prava pročitajte upute, izjave o odricanju odgovornosti, važne napomene i stavke o sigurnosti koje su priložene uz ovaj proizvod prije nego li ga počnete upotrebljavati kako biste razumjeli svoja zakonska prava, odgovornosti i sigurnosne mjere predostrožnosti. U suprotnom može doći do oštećenja imovine, opasnosti za osobnu sigurnost ili nesreća. Maxi-Cosi zadržava pravo ažuriranja ovog dokumenta. Provjerite da rukujete ovim proizvodom u skladu s uputama te uputama o sigurnosti.

Jamstvo

Grupa Dorel Juvenile zamijenit će ili popraviti (prema našoj procjeni) vaš proizvod besplatno tijekom 24 mjeseca od datuma kupnje ako je kvar na proizvodu posljedica pogreške u izradi ili materijalima, odnosno ako se proizvod upotrebljava u normalnim uvjetima te u skladu s našim priručnikom za korisnike. Obratite se službi za korisnike u roku od 24 mjeseca od kupnje kod ovlaštenog prodavača.



Čistička vzduchu

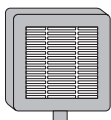

Filter HEPA
(ASF01)

Vlastnosti

Ovládací
panel

Výstup
vzduchu

Vstup
vzduchu

Základňa
(odnímatelný na
výmenu filtra)

Pohľad zozadu

Napájací kábel



Ovládací panel

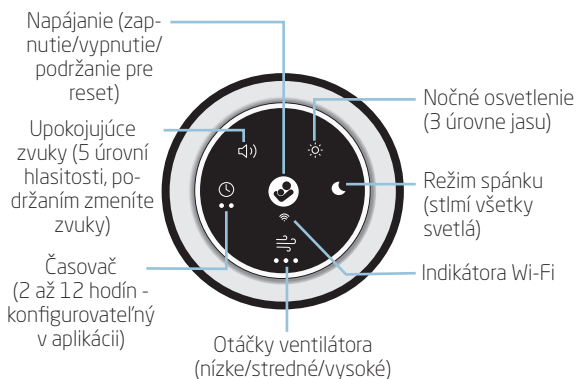

Informácie pre spotrebiteľov

- Filter HEPA je mechanický filter, ktorý zachytáva 99,97 % častíc prenášaných vzduchom s veľkosťou 0,3 mikrometra, napr. roztoče, chlpy domácich zvierat a peľ.
- Nevracajte tento výrobok na miesto nákupu. Ak vám chýbajú nejaké diely, navštívte našu stránku maxi-cosi.com a poraďte sa s nami na tejto stránke.
- LED dióda nočného osvetlenia nie je vymeniteľná.
- Náhradné filtre sa predávajú samostatne



Inštalácia/výmena vzduchového filtra

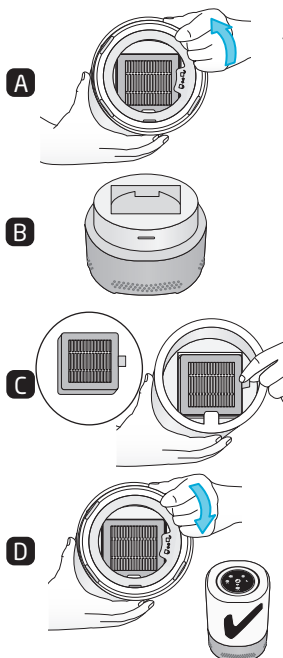

VAROVANIE : Pred odstránením základne čističku vzduchu vypnite a odpojte zo zásuvky.

1. Uistite sa, že je čistička vzduchu vypnutá a odpojená od elektrickej siete.
2. **Odstráňte základňu:**
Podržte čističku vzduchu hore nohami. Otočte základňu proti smeru hodinových ručičiek (obrázok A). Základňu odložte (obrázok B).
3. **Vložte filter:**
Odstráňte plastové vrečko obklopujúce filter. Umiestnite filter do hornej časti jazýčkom smerom k sebe (obrázok C).
4. **Pripojte základňu k hornej časti:**
Odstráňte plastové vrečko obklopujúce filter. Umiestnite filter do hornej časti jazýčkom smerom k sebe (obrázok C).
5. **Vyberte umiestnenie:**
Vyberte plochý a rovný povrch.
6. **Pripojte k napájaniu:**
Zapojte adaptér do elektrickej zásuvky 220 ~ 240 V, 50/60 Hz.
7. **Zapnite zariadenie:**
Stlačte tlačidlo zapnutia/vypnutia.

Vynulovanie časovača filtra : Po výmene filtra musíte vynulovať časovač výmeny filtra.

☞ Dlhو stlačte tlačidlo Ventilátor na 5 sekúnd. Ozve sa zvukový signál, že
••• resetovanie prebehlo úspešne, a blikanie sa zastaví.

POZNÁMKA: Ak časovač nenastavíte, kontrolka ventilátora sa zmení na červenú.

Pripomienka výmeny filtra : Keď kumulatívny čas používania filtra dosiahne 1 000 hodín, ikona ventilátora sa zmení na červenú.

POZNÁMKA: Načasovanie výmeny filtra závisí od jeho používania. 1 000 hodín by sa rovnalo približne 90 dňom pri dennom používaní 11 hodín. 24 hodín nepretržitého používania by si vyžadovalo skoršiu výmenu filtra.



Začíname

Stiahnite si aplikáciu **Maxi-Cosi Connected Home** vyhľadáním Maxi-Cosi v obchode s aplikáciami.



Nastavenie

1. Vyberte čističku vzduchu a filter HEPA z obalu.
2. Inštalujte filter HEPA
3. Zapojte čističku vzduchu do zdroja napájania. Indikátor Wi-Fi bude blikať, keď bude pripravený na párovanie.
4. V mobilnom zariadení postupujte pri nastavovaní krok za krokom podľa pokynov v aplikácii Maxi-Cosi **Connected Home**.
5. Po spárovaní sa na ovládacom paneli rozsvieti indikátor Wi-Fi (biely).
6. Preskúmajte vlastnosti a funkcie aplikácie **Maxi-Cosi Connected Home**.

Pripojiteľnosť k sieti Wi-Fi

Vyžaduje sa pripojenie na internet Wi-Fi 2,4 GHz.
Skontrolujte silu signálu Wi-Fi z vášho smerovača.

Aby ste znížili rušenie signálu, neumiestňujte čističku vzduchu do blízkosti veľkých elektrických spotrebičov, veľkých kovových alebo betónových povrchov



Umiestnenie

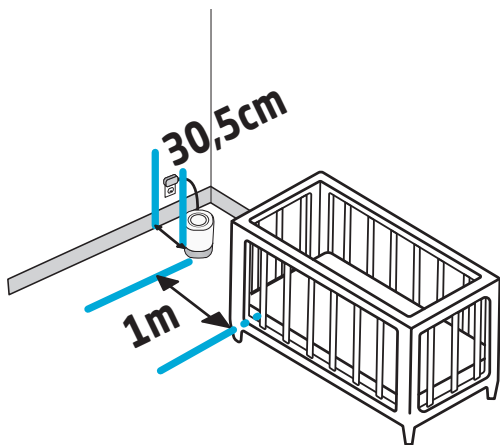

Určite ideálne umiestnenie čističky vzduchu tak, aby bol napájací kábel vzdialený od postel'ky aspoň 3 stopy (0,9 m).

Čistička vzduchu by mala byť umiestnená na podlahe alebo na inom rovnom povrchu, napríklad na stolíku. **NEUMIESTŇUJTE** na koberec.



Úprava nastavení

Nastavenia môžete upraviť priamo na jednotke alebo pomocou aplikácie MAXI-COSI.



Krátkym stlačením tlačidla napájania zapnete/vypnete zariadenie. Dlhým stlačením na 5 sekúnd vstúpite do režimu párovania.  . Dlhým stlačením na 10 sekúnd obnovíte továrenské nastavenia, ozve sa zvuk, ikona napájania 3-krát blikne.
POZNÁMKA: Pamäť vyvolá posledné nastavenia pri ďalšom zapnutí.



Stlačením tlačidla Rýchlosť ventilátora môžete prepínať medzi nízkymi, strednými, vysokými otáčkami a vypnutým stupňom.



Stlačením tlačidla Nočné osvetlenie nastavte jas na nízky, stredný, vysoký a vypnutý stav.



Stlačením tlačidla Upokojujúce zvuky / Biely šum ho zapnete. Opätovným stlačením prechádzate cez úrovne hlasitosti 1,2,3,4,5 a potom vypnete. Dlhým stlačením prechádzajte dostupné zvuky a vypnite ich. Krátkym stlačením upravíte hlasitosť.



V režime spánku sú kontrolky vypnuté, pokiaľ nie sú stlačené. Krátkym stlačením zapnete/vypnete režim spánku. Dlhým stlačením zapnete/vypnete detský zámok, po zapnutí sa zamkne akékoľvek stlačené tlačidlo.



Stlačením tlačidla Časovač prechádzajte nastaveniami:
• Krátky spánok, dlhý spánok a vypnuté.
Ľavá LED dióda - časovač krátkeho spánku (2 hodiny*)
Pravá LED dióda - časovač dlhého spánku (12 hodín*)
Obe LED diódy - Vlastný časovač (len v aplikácii)
*Konfigurovateľné v aplikácii.

FAQs

Prečo nemôžem čističku vzduchu pripojiť k domácej sieti Wi-Fi?

- Indikátor Wi-Fi musí blikať, aby ste boli v režime párovania. Ak neblika, dlhým stlačením tlačidla napájania na 5 sekúnd vstúpte do režimu párovania.
 - Pri párovaní zariadenia s domácou bezdrôtovou sieťou postupujte podľa pokynov v aplikácii. Uistite sa, že sa zariadenie nachádza vo vzdialenosti do 20' (6 m) od bezdrôtového smerovača a váš smartfón je pripojený k rovnakej sieti. Na spárovanie tohto zariadenia musíte používať bezdrôtovú sieť 2,4 GHz.
-

Môžem spárovať svoje zariadenie s viac ako jedným účtom?

- Zdieľanie prístupu k zariadeniu s inými opatrovateľmi je jednoduché. Prejdite na obrazovku nastavení zariadenia, vyberte položku "zdieľanie a používatelia", potom klepnite na "pridať nového používateľa" a vyplňte informácie.
 - Ak chcete zariadenie spárovať s novým majiteľom účtu, musíte zariadenie obnoviť do továrenského nastavenia podržaním tlačidla napájania na 10 sekúnd.
-

Dá sa filter HEPA umývať?

- Veľké nečistoty môžete z filtra HEPA opatrne odstrániť pomocou stlačeného vzduchu. Po uplynutí odporúčanej doby používania filtra ho vymeňte za náhradné filtre čističky vzduchu Maxi-Cosi Clean (predávajú sa samostatne). Filter neumývajte.
-

Ako často by sa mal filter HEPA vymieňať?

- Dodaný filter HEPA má životnosť 1000 hodín alebo približne 90 dní pri používaní funkcie ventilátora/čističky vzduchu 11 hodín denne. Keď je čas vymeniť filter, ikona rýchlosti ventilátora sa rozsvieti na červeno. Môžete sa tiež prihlásiť na prijímanie upozornení push na svojom smartfóne.

Čo je režim spánku?

- Režim spánku vypne všetky kontrolky na zariadení a naďalej vám umožní prispôbiť si preferencie funkcií zariadenia vrátane rýchlosti ventilátora, upokojujúcich zvukov, nočného svetla alebo časovača.

BEZPEČNOSŤ

Pred použitím výrobku si pozorne prečítajte všetky bezpečnostné pokyny a uchovajte si tento návod na použitie pre prípad potreby v budúcnosti.

1. Výrobok obsahuje malé časti, pri rozbalovaní a skladaní výrobku buďte opatrní
2. Káble predstavujú možné riziko uškrtienia. Káble uchovávajte mimo dosahu detí (minimálne 1 meter/3,5 stopy).

VÝSTRAHA

1. Dodržiavajte všetky nižšie uvedené bezpečnostné opatrenia z dôvodu bezpečnosti a aby sa znížilo riziko zranenia alebo elektrického šoku.
2. Čistička vzduchu môžu použiť deti od 8 rokov a osoby so zníženými telesnými, zmyslovými či duševnými schopnosťami alebo s nedostatkom skúseností a vedomostí, ak sú pod dohľadom alebo dostali pokyny týkajúce sa použitia zvlhčovača bezpečným spôsobom a rozumejú súvisiacim rizikám. Deti sa nemôžu hrať so zvlhčovačom. Čistenie a používateľskú údržbu nesmú vykonávať deti bez dozoru.
3. Pred použitím tejto čističky vzduchu sa uistite, že napätie vašej elektrickej siete je rovnaké ako napätie uvedené na typovom štítku čističky vzduchu.
4. Čističku vzduchu vždy umiestnite na tvrdý, rovný a rovný povrch. Vyhýbajte sa priamemu slnečnému žiareniu a vždy ho držte ďalej od stien a zdrojov tepla, ako sú kachle, radiátory atď. Varovanie: Čistička vzduchu nemusí fungovať správne, ak nie je umiestnená na rovnom povrchu.
5. NEZAPOJUJTE kábel mokrými rukami.
6. Ak je sieťový kábel poškodený, musí ho vymeniť výrobca, jeho servisný zástupca alebo podobne kvalifikovaná osoba, aby sa predišlo nebezpečenstvu.
7. Aby ste znížili riziko úrazu elektrickým prúdom, neodstraňujte skrutky. Čistička vzduchu okrem filtra neobsahuje žiadne časti, ktoré by mohol opraviť používateľ. Všetky údržbárske práce prenechajte kvalifikovanému personálu.
8. Čističku vzduchu nespúšťajte, ak nie je na svojom mieste žiadny filter alebo ak máte iné filtre ako tie, ktoré predáva Maxi Cosi.
9. Nikdy nemanipulujte, keď je čistička vzduchu v prevádzke.
10. Ak pri používaní podľa tohto návodu ucítite nezvyčajný zápach, vypnite čističku vzduchu, odpojte ju a nechajte ju skontrolovať predajcom.
11. Pred čistením alebo výmenou filtra odpojte čističku vzduchu.
12. Čističku vzduchu ani sieťový kábel ani zástrčku neponárajte do vody alebo iných tekutín.
13. Nikdy neškrabte prevodník tvrdým nástrojom. Čističku vzduchu je potrebné pravidelne čistiť. Postupujte podľa pokynov na čistenie v tomto návode.
14. Ak na čističku vzduchu vylejete akúkoľvek kvapalinu, môže to spôsobiť vážne poškodenie. Ihneď ho vypnite zo siete. Vytiahnite sieťovú zástrčku a poraďte sa s predajcom.
15. Keď čističku vzduchu nepoužívate a pred čistením, odpojte ju od napájania.
16. Uistite sa, že sa sieťový kábel nedotýka žiadneho horúceho povrchu a že neprečnieva cez okraj stola.
17. Nikdy nepoužívajte túto čističku vzduchu v miestnosti, kde sa používajú aerosólové produkty (spreje), v miestnosti alebo kde sa podáva kyslík.
18. Nekladte časti odevu alebo uteráky na vrchnú časť čističky vzduchu. Ak je tryska upchatá, môže to spôsobiť poruchu čističky vzduchu.
19. Nikdy nepoužívajte čističku vzduchu na prašnom alebo vlhkom mieste. Ideálna úroveň relatívnej vlhkosti pre ľudské pohodlie je v skutočnosti medzi 45 % a 65 %. Nadmerná vlhkosť sa prejavuje vo forme kondenzácie na studených povrchoch alebo studených stenách v miestnosti. Na správne meranie vlhkosti v miestnosti použite vlhkomer dostupný vo väčšine špecializovaných predajní a hypermarketov.
20. Čistička vzduchu je určená len na vnútorné a domáce použitie.
21. Spotrebič nikdy nepoužívajte v blízkosti zdroja tepla.
22. Spotrebič nepoužívajte v blízkosti horľavých predmetov alebo produktov (záclony, aerosóly, rozpúšťadlá atď.).

DÔLEŽITÉ BEZPEČNOSTNÉ POKYNY

- **VENTILÁCIA:** NEZABLOKUJTE vetracie otvory. NEUMIESTŇUJTE ho na posteľ, pohovku, koberec alebo podobný povrch. NEUMIESTŇUJTE ho do knižnice alebo skrinky, ktorá by mohla obmedzovať prúdenie vzduchu.
- **OHREV:** Čistička vzduchu by mala byť umiestnená ďaleko od zdrojov tepla, ako sú radiátory, ohrievače, kachle alebo iné spotrebiče, ktoré produkujú teplo. Tieto komponenty tiež uchovávajú teplo mimo dosahu priameho slnečného svetla.
- **OCHRANA NAPÁJACIEHO KÁBLA:** Nikdy neumiestňujte kábel do blízkosti akéhokoľvek zdroja tepla. Nezakrývajte kábel kobercom, rohožou alebo inou pokrývkou. Neumiestňujte kábel pod nábytok alebo spotrebiče. Venujte osobitnú pozornosť káblu v zástrčke, zásuvke a v mieste, kde vychádza z čističky vzduchu. Udržujte kábel mimo oblastí, kde sa často pohybujú ľudia. Umiestnite kábel na miesto, kde oň nikto nezakopne."
- Výrobok obsahuje malé časti, pri rozbalovaní a montáži výrobku dávajte pozor na deti a držte malé časti mimo dosahu detí.
- Tento výrobok nie je hračka a mal by sa uchovávať mimo dosahu detí.
- Káble predstavujú potenciálne nebezpečenstvo uškrtenia. Uchovávajú káble mimo dosahu detí: 3 stopy (90 cm).
- Toto zariadenie je určené len na použitie v interiéri. Nepoužívajte na mokrých alebo vlhkých miestach, NIKDY neumiestňujte do vody alebo kvapaliny.

Starostlivosť a údržba

- **POZNÁMKA:** Ide o elektrický spotrebič, ktorý si pri používaní vyžaduje pozornosť.
- **FILTER NEUMÝVAJTE**
- Pomocou stlačeného vzduchu odstráňte z ventilátora prebytočný prach. Vyberte filter a vháňajte do jednotky stlačený vzduch.
- Pred čistením odpojte zástrčku. Vonkajšiu časť čističky vzduchu utrite mäkkou a suchou handričkou.
- Nečistite abrazívnymi chemikáliami ani horľavými čistiacimi prostriedkami.

Vyhlasenie o zhode

Dodržiavanie noriem

Spoločnosť Maxi-Cosi týmto vyhlasuje, že čistička vzduchu Smart Air Purifier je v súlade s nariadením RED 2014/53/EÚ. Uplné znenie Vyhlasenia o zhode EÚ je k dispozícii na tejto internetovej adrese: < maxi-cosi.com >

Elektromagnetické polia

Tento zvlhčovač vzduchu Maxi-Cosi vyhovuje všetkým príslušným normám a nariadeniam týkajúcim sa vystaveniu elektromagnetickým poliám.

Parameter RF:

Frekvenčný rozsah Wi-Fi

Frekvenčné pásmo: 2412 MHz ~ 2462 MHz

Maximálny výstupný výkon: 19,22 dBm

Frekvenčný rozsah Bluetooth

Frekvenčné pásmo: 2402 MHz ~ 2480 MHz

Maximálny výstupný výkon: 2,39 dBm

Likvidácia šetrná k životnému prostrediu



Staré elektrické prístroje sa nesmú likvidovať spolu so zvyškovým odpadom, ale musia sa likvidovať samostatne. Likvidácia na zbernom mieste komunálneho odpadu cez súkromné osoby je bezplatná. Vlastník starých prístrojov zodpovedá za to, že prinesie prístroje na tieto zberné miesta alebo na podobné zberné miesta. Týmto minimálnym osobným úsilím prispějete k recyklácii cenných surovín a spracovaniu toxických látok.

Vyhlasenie

Na ochranu svojich zákonných práv si pred používaním tohto výrobku prečítajte pokyny, vyhlásenia, dôležité upozornenia a bezpečnostné opatrenia dodávané s výrobkom, aby ste pochopili svoje zákonné práva, povinnosti a bezpečnostné opatrenia. V opačnom prípade môže dôjsť k poškodeniu majetku, ohrozeniu osobnej alebo neholdám. Spoločnosť Maxi-Cosi si vyhradzuje právo na aktualizáciu tohto dokumentu. Dbajte na to, aby ste tento produkt používali v súlade s návodom a bezpečnostnými pokynmi.

Záruka

Spoločnosť Dorel Juvenile Group bezplatne vymení alebo opraví (podľa svojho uváženia) zariadenie počas 24 mesiacov od dátumu zakúpenia, ak sa prejaví porucha vo vyhotovení alebo v materiáloch, za predpokladu používania v súlade s našim návodom na používanie. Obráťte sa na oddelenie starostlivosti o zákazníkov do 24 mesiacov od zakúpenia od autorizovaného predajcu.



Пречиствател на въздух

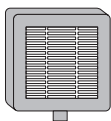

HEPA филтър (ASF01)

Характеристики

Контролен панел

Изход за въздух

Вход за въздух

Основа (подвижна за смяна на филтър)

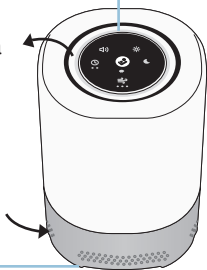

Изглед отзад



Захранващ кабел



Контролен панел



Информация за потребителя

- HEPA филтърът е механичен филтър, който улавя 99,97% от частиците във въздуха с размер до 0,3 микрона, напр. прахови акари, пърхот от домашни любимци и цветен прашец.
- Моля, не връщайте този продукт на мястото на покупката. Ако липсват части, посетете ни на maxi-cosi.com, за да разговорите с нас там.
- Светодиодът за нощна светлина не подлежи на смяна.
- Резервните филтри се продават отделно



За поставяне/смяна на въздушния филтър

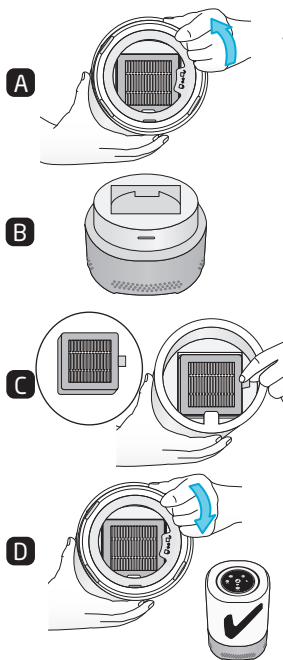

⚠ ПРЕДУПРЕЖДЕНИЕ : Изключете пречиствателя на въздух и извадете щепсела от контакта, преди да премахнете основата.

1. Уверете се, че пречиствателят на въздух е **ИЗКЛЮЧЕН** и щепселът му е изваден от контакта.
2. Отстранете основата:
Дръжте пречиствателя на въздуха с главата надолу. Завъртете основата обратно на часовниковата стрелка (фигура А).
Оставете основата настрана (фигура В).
3. Поставете филтър:
Отстранете пластмасовата торбичка около филтъра. Поставете филтъра вътре в горната част с езичето към вас (фигура С).
4. Сглобете основата към горната част:
Поставете основата обратно в пречиствателя на въздух и завъртете по посока на часовниковата стрелка (фигура D).
5. Изберете местоположение:
Изберете плоска и равна повърхност.
6. Свържете към захранването:
Включете адаптера в електрически контакт AC 220 ~ 240 V, 50/60 Hz.
7. Включете:
Натиснете бутона за включване/изключване.

Нулиране на таймера на филтъра : След като смените филтъра, трябва да нулирате таймера за смяна на филтъра.

- ☞ Натиснете продължително бутона Вентилатор за 5 секунди. Ще се чуе
- звуков сигнал, че нулирането е успешно и мигането спира.

ЗАБЕЛЕЖКА: Индикаторът на вентилатора ще се промени в червено, ако не нулирате таймера.

Напомняне за смяна на филтър : Когато кумулативното време на използване на филтъра достигне 1000 часа, иконата на вентилатора светва в червено.

ЗАБЕЛЕЖКА: Времето за смяна на филтъра се основава на употребата. 1000 часа биха се равнявали на около 90 дни при дневна употреба от 11 часа. При 24 часа непрекъсната употреба ще се наложи смяна на филтъра по-рано.



Първи стъпки

Изтеглете приложението **Maxi-Cosi Connected Home**, като потърсите Maxi-Cosi в магазина за приложения.



Настройка

1. Извадете пречиствателя на въздуха и HEPA филтъра от опаковката.
2. Поставете HEPA филтъра
3. Включете пречиствателя на въздуха в източник на захранване. Индикаторът за Wi-Fi ще мига, когато уредът е готов за сдвояване.
4. На мобилното си устройство следвайте поетапните инструкции в приложението Maxi-Cosi Connected Home за настройка.
5. След като бъде сдвоен, Wi-Fi индикаторът на контролния панел ще светне (бяло).
6. Разгледайте характеристиките и функционалността в приложението Maxi-Cosi Connected Home.

Wi-Fi свързаност

Изисква се 2,4 GHz Wi-Fi интернет връзка.

Проверете силата на Wi-Fi сигнала от вашия рутер.

За да намалите смущенията в сигнала, избягвайте да поставяте пречиствателя на въздуха близо до големи електрически уреди, големи метални или бетонни повърхности



Разположение

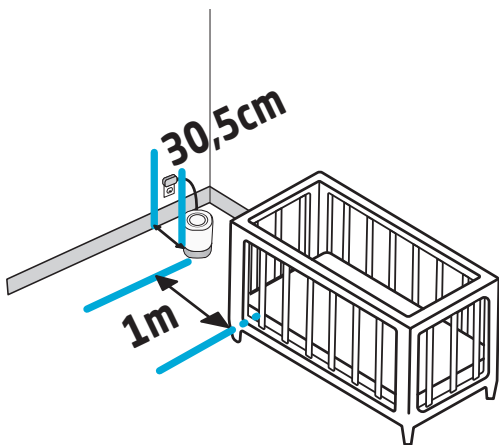

Определете идеалното място за пречиствателя на въздуха, като се уверите, че захранващият кабел остава на разстояние най-малко 3 фута (0,9 m) от креватчето.

Пречиствателят на въздух трябва да бъде поставен на пода или върху друга равна повърхност, например помощна масичка. НЕ поставяйте върху килим.



За регулиране на настройките

Можете да регулирате настройките директно на устройството или с помощта на приложението MAXI-COSI.





Натиснете за кратко бутона за хранване, за да включите/изключите хранването.

Натиснете продължително за 5 секунди, за да влезете в режим на сдвояване. 
Продължително натискане за 10 секунди възстановява фабричните настройки, издава звук, иконата на хранване мига 3 пъти.

ЗАБЕЛЕЖКА: Паметта ще изведе последните ви настройки при следващо включване.

 Натиснете бутона за скорост на вентилатора, за да преминете през ниска, средна, висока и изключена.

 Натиснете бутона нощна светлина, за да зададете яркостта на ниска, средна, висока и изключена.

 Натиснете бутона Успокояващи звуци/Бял шум, за да го включите.
Натиснете отново, за да преминете през нивата на силата на звука – 1,2,3,4,5 и изключено.

Натиснете продължително, за да преминете през наличните звуци и да ги изключите.

 Натиснете за кратко, за да регулирате силата на звука.
Режимът на заспиване не изключва светлинните индикатори, освен ако не бъдат натиснати.

Натиснете за кратко, за да активирате/деактивирате режима на заспиване
Натиснете продължително, за да активирате/деактивирате заключване за деца.
Всеки натиснат бутон ще бъде заключен, когато е активиран.



Натиснете бутона за таймер, за да преминете през настройките:

 време за дрямка, време за лягане и изключена.

Ляв светодиод – таймер за дрямка (2 часа*)

Десен светодиод – Таймер за лягане (12 часа*)

И двата светодиода – персонализиран таймер (само в приложението)

* Конфигурируеми в приложението.

FAQs

Защо не мога да свържа пречиствателя на въздуха към домашната Wi-Fi мрежа?

- Wi-Fi индикаторът трябва да мига, за да сте в режим на сдвояване. Ако не мига, натиснете продължително бутона за захранване за 5 секунди, за да влезете в режим на сдвояване.
- Следвайте инструкциите в приложението, за да сдвоите устройството към своята домашна безжична мрежа. Уверете се, че устройството е на разстояние до 6 m (20 фута) от вашия безжичен рутер и че вашият смартфон е свързан към същата мрежа. Трябва да използвате 2,4 GHz безжична мрежа, за да сдвоите това устройство.

Мога ли да сдвоя устройството си с повече от един акаунт?

- Споделянето на достъп до вашето устройство с други лица, полагащи грижи, е лесно. Влезте в екрана с настройки на устройството, изберете „споделяне и потребители“, след което докоснете „добавяне на нов потребител“ и попълнете информацията.
- За да сдвоите устройството с нов собственик на акаунт, трябва да възстановите фабричните настройки на устройството, като задържите бутона за захранване за 10 секунди.

Може ли HEPA филтърът да се мие?

- Големите остатъци могат да бъдат внимателно отстранени от филтъра HEPA с помощта на състен въздух. Когато филтърът достигне края на препоръчителния си период на използване, сменете го с резервни филтри пречиствател на въздух на Maxi-Cosi Clean (продават се отделно). Не мийте филтъра.

Колко често трябва да се сменя HEPA филтърът?

- Включеният HEPA филтър има жизнен цикъл от 1000 часа или около 90 дни при използване на функцията вентилатор/пречиствател на въздух за 11 часа на ден. Когато дойде време за смяна на филтъра, иконата за скорост на вентилатора ще свети в червено. Можете също така да изберете да получавате напомнания с насочени известия на смартфона си.

Какво е режим на заспиване?

- В режим на заспиване ще се изключат всички светлинни индикатори на устройството, но все още ще имате възможност да персонализирате предпочитанията си за функционалността на устройството, включително скоростта на вентилатора, успокояващите звуци, нощната светлина или таймера.

БЕЗОПАСНОСТ

Преди употреба прочетете внимателно всички инструкции и запазете това ръководство за бъдещи справки.

1. Продуктът съдържа малки части, поради което внимавайте при разопаковането и сглобяването на продукта.
2. КАБЕЛИТЕ ПРЕДСТАВЛЯВАТ ПОТЕНЦИАЛНА ОПАСНОСТ ОТ УДУШАВАНЕ. ПАЗЕТЕ КАБЕЛИТЕ НА МЯСТО, НЕДОСТЪПНО ЗА ДЕЦА (НА ПОВЕЧЕ ОТ 1 МЕТЪР/3,5 ФУТА).

ПРЕДУПРЕЖДЕНИЕ

1. Моля, спазвайте всички предпазни мерки, изброени по-долу, с цел безопасност и намаляване на риска от наранявания или електрически удар.
2. Този Пречиствател на въздух може да бъде използван от деца над 8-годишна възраст и лица с намалени физически, сетивни и умствени възможности или лица без опит и познания само ако те са под наблюдение или бъдат инструктирани относно безопасната употреба на уреда и възможните рискове. Децата не трябва да си играят с овлажнителя. Почистването и потребителската поддръжка не трябва да се извършват от деца без надзор.
3. Преди да използвате този пречиствател на въздуха, се уверете, че напрежението на вашето електрическо захранване е същото като това, посочено на табелата с данни на пречиствателя на въздуха.
4. Винаги поставяйте пречиствателя на въздуха върху твърда, равна и равна повърхност. Избягвайте излагането на пряка слънчева светлина и винаги го дръжте далеч от стени и източници на топлина като печки, радиатори и др. Предупреждение: Въздухопречиствателят може да не работи правилно, ако не е поставен на равна повърхност.
5. НЕ включвайте кабела с мокри ръце.
6. Ако захранващият кабел е повреден, той трябва да бъде заменен от производителя, негов сервизен агент или лице с подобна квалификация, за да се избегне опасност.
7. За да намалите риска от токов удар, не отстранявайте винтовете. Пречиствателят на въздух не съдържа части, които могат да се обслужват от потребителя, с изключение на филтъра. Моля, оставете цялата работа по поддръжката на квалифициран персонал.
8. Не пускайте пречиствателя на въздуха, когато няма поставен филтър или с други филтри освен продавания от Maxi Cosi.
9. Никога не манипулирайте, докато пречиствателят на въздуха работи.
10. Ако има необичайна миризма, когато се използва, както е описано в това ръководство, изключете пречиствателя на въздуха, извадете го от контакта и го проверете при вашия дилър.
11. Изключете пречиствателя на въздуха от контакта, преди да го почистите или смените филтъра.
12. Не потапяйте пречиствателя на въздуха или захранващия кабел или щепсела във вода или други течности.
13. Никога не стържете сондата с твърд инструмент. Пречиствателят на въздуха трябва да се почиства редовно. За да направите това, вижте инструкциите за почистване в това ръководство.
14. Ако разлеете течност върху пречиствателя на въздуха, това може да причини сериозни щети. Незабавно го изключете от електрическата мрежа. Извадете щепсела и се консултирайте с вашия търговец.
15. Изключете пречиствателя на въздуха от захранването, когато не го използвате и преди почистване.
16. Уверете се, че захранващият кабел не докосва гореща повърхност и че не надвисва над ръба на масата.
17. Никога не използвайте този пречиствател на въздуха в стая, където се използват аерозолни продукти (спрейове), или в стая, където се подава кислород.
18. Не поставяйте дрехи или кърпи върху пречиствателя на въздуха. Ако дюзата е запушена, това може да причини неизправност на пречиствателя на въздуха.
19. Никога не използвайте пречиствателя на въздуха на прашно или влажно място. Идеалното ниво на относителна влажност за човешкия комфорт всъщност е между 45% и 65%. Излишната влажност се проявява под формата на конденз върху студени повърхности или студени стени в помещението. За да измерите правилно влажността на помещението, използвайте влагомер, който се предлага в повечето специализирани магазини и хипермаркети.
20. Пречиствателят на въздуха е предназначен само за вътрешна и домашна употреба.
21. Никога не използвайте уреда близо до източник на топлина.
22. Не използвайте уреда в близост до запалими предмети или продукти (завеси, аерозоли, разтворители и др.).

ВАЖНИ ИНСТРУКЦИИ ЗА БЕЗОПАСНОСТ

- **ВЕНТИЛАЦИЯ:** НЕ блокирайте вентилационните отвори. НЕ поставяйте върху легло, диван, килим или подобна повърхност. НЕ поставяйте в ниша или шкаф, където въздушният поток може да е ограничен.
- **ТОПЛИНА:** Пречиствателят на въздуха трябва да бъде разположен далеч от източници на топлина като радиатори, отоплителни уреди, печки или други уреди, които

- произвеждат топлина. Също така пазете тези компоненти от пряка слънчева светлина.
- **ЗАЩИТА НА ЗАХРАНВАЩИЯ КАБЕЛ:** Никога не поставяйте кабела близо до източник на топлина. Не покривайте кабела с килим, мокет или друго покритие. Не поставяйте кабела под мебели или уреди. Обърнете особено внимание на кабела при щепсела, стенния контакт и на мястото, където излиза от пречиствателя на въздух. Дръжте кабела далеч от места, където хората ходят често. Поставете кабела на място, където не създава опасност от препъване.
- Продуктът съдържа малки части, пазете децата си и дръжте малките части далеч от деца, когато разопаковате и сглобявате продукта.
- Този продукт не е играчка и трябва да се пази далеч от деца.
- Кабелите представляват потенциална опасност от удушаване. Пазете далеч от деца: 3 фута (90 cm).
- Това устройство е предназначено само за употреба на закрито. Не използвайте в мокри или влажни зони, НИКОГА не поставяйте във вода или течност.

Грижа и поддръжка

- **ЗАБЕЛЕЖКА:** Това е електрически уред и трябва да се наблюдава, когато се използва.
- **НЕ ИЗМИВАЙТЕ ФИЛТЪРА**
- Отстранете излишния прах от вентилатора с помощта на сгъстен въздух. Отстранете филтъра и обдухайте уреда със сгъстен въздух.
- Изключете от контакта преди почистване. Избършете външната страна на пречиствателя на въздуха с мека, суха кърпа.
 - Не почиствайте с абразивни химикали или запалими почистващи препарати.

Декларация за съответствие

Съответствие със стандартите
 С настоящото Maxi-Cosi декларира, че интелигентният пречиствател на въздуха е в съответствие с RED 2014/53/EU. Пълният текст на EU DOC е достъпен на следния интернет адрес: < maxi-cosi.com >

Електромагнитни полета

Овлажнителът Maxi-Cosi отговаря на всички приложими стандарти и разпоредби относно излагането на електромагнитни полета.

Радиочестотен спектър:

Честотен диапазон за Wi-Fi
 Честотна лента: 2412 MHz ~ 2462 MHz
 Максимална изходна мощност: 19,22 dBm
 Bluetooth честотен диапазон
 Честотна лента: 2402 MHz ~ 2480 MHz
 Максимална изходна мощност: 2,39 dBm

Екологосъобразно обезвреждане



Старите електрически уреди не трябва да се изхвърлят заедно с останалите отпадъци, а отделно. Изхвърлянето в общинския пункт за събиране на отпадъци от частни лица е безплатно. Собственикът на стари уреди е отговорен да ги носи до тези или подобни пунктове за събиране на отпадъци. С това малко лично усилие вие допринасяте за рециклирането на ценни суровини и третирането на токсични вещества.

Отказ от отговорност

За да защитите законните си права, моля, преди да използвате този продукт прочетете инструкциите, отказа от отговорност, важните забележки и предпазните мерки, предоставени с този продукт с цел по-добро им разбиране. В противен случай това може да доведе до имуществени щети, до рискове за личната безопасност или до инциденти. Maxi-Cosi си запазва правото да актуализира този документ. Моля, проверете дали използвате този продукт в съответствие с останалите инструкции и тези за безопасност.

Гаранция

Dorel Juvenile Group ще замени или ремонтира (по свой избор) уреда ви безплатно до 24 месеца от датата на покупката, ако е налице дефект в изработката или материалите, при условие че същият е използван при нормални условия и в съответствие с ръководството за употреба. Свържете се с отдела за грижа за потребителите в рамките на 24 месеца след покупката от оторизиран търговец.



Légtisztító

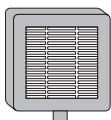

HEPA szűrő
(ASF01)

Tulajdonságok

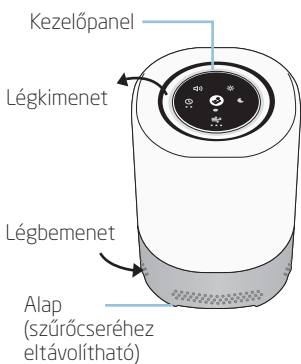



Kezelőpanel

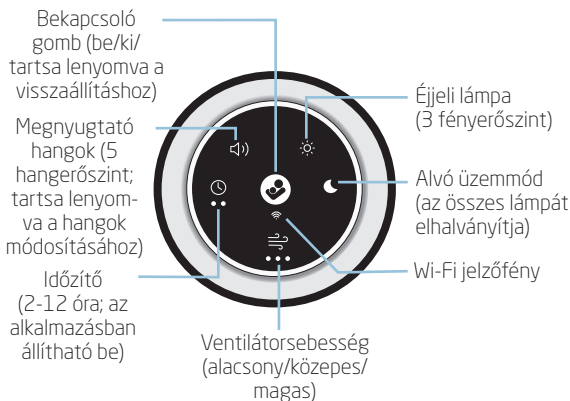

Fogyasztói információk

- A HEPA szűrő egy mechanikus szűrő, amelyik a levegőben lévő 0,3 mikron méretű részecskék 99,97%-át visszatartja, többek között a poratkákat, a háziállatok szőrét és a pollent.
- Kérjük, ne küldje vissza ezt a terméket a vásárlás helyére. Ha hiányzik egy alkatrész, látogasson el hozzánk a maxi-cosi.com webhelyen, és csevegjen velünk.
- Az éjjeli lámpa LED-je nem cserélhető.
- A csereszűrők külön kaphatók



A légszűrő beszerelése/cseréje

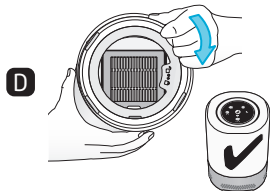
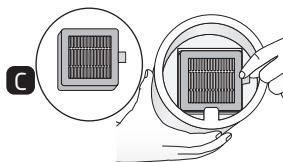
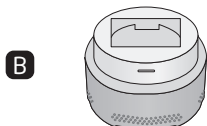
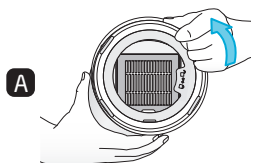

⚠ FIGYELMEZTETÉS: Az alap eltávolítása előtt kapcsolja ki és húzza ki a légtisztítót.

1. **U1.** Győződjön meg arról, hogy a légtisztító KI van kapcsolva, és ki van húzva a konnektorból.
2. **Távolítsa el az alapot:**
Tartsa fejfelé a légtisztítót. Forgassa el az alapot az óramutató járásával ellentétes irányba (A ábra). Tegye félre az alapot (B ábra).
3. **Illessze be a szűrőt:**
Vegye ki a szűrőt a műanyag zacskóból. Helyezze a szűrőt a felső részbe úgy, hogy a fül Ön felé nézzen (C ábra).
4. **Szerelje rá az alapot a felső részre:**
Helyezze vissza az alapot a légtisztítóba, majd forgassa el az óramutató járásával megegyező irányba (D ábra).
5. **Válassza ki a helyet:**
Válasszon egy sík és vízszintes felületet.
6. **Csatlakoztassa a táphálózathoz:**
Dugja be az adaptert egy AC 220 ~ 240V, 50/60Hz elektromos aljzatba.
7. **Kapcsolja be:**
Nyomja meg a be-/kikapcsoló gombot (32. ábra).

A szűrő időzítőjének visszaállítása : A szűrő kicserélése után vissza kell állítania a szűrőcsere időzítőjét.

☞ Tartsa lenyomva a Ventilátor gombot 5 másodpercig. A készülék hangjelzést ••• küld, amikor a visszaállítás kész, és a villogás megszűnik.

MEGJEGYZÉS: Ha nem állítja vissza az időzítőt, a Ventilátor jelzőfénye pirosra vált.

Emlékeztető a szűrőcserére : Amikor a szűrő összesített használati ideje eléri az 1 000 órát, a Ventilátor ikon pirosra vált.

MEGJEGYZÉS: A szűrőcsere időzítése a használattól függ, 1 000 óra körülbelül 90 napnak felel meg napi 11 óra használat mellett. 24 órás folyamatos használat esetén ennél korábban van szükség szűrőcserére.



Az első lépések

Töltse le a **Maxi-Cosi Connected** Home alkalmazást az alkalmazásboltból (keresőkifejezés: Maxi-Cosi).



Beállítás

1. Vegye ki a légtisztítót és a HEPA szűrőt a csomagolásból.
2. Szerelje be a HEPA szűrőt
3. Csatlakoztassa a légtisztítót az áramforráshoz. A Wi-Fi jelzőfény villogni kezd, amikor készen áll a párosításra.
4. Kövesse mobileszközén a lépésenkénti utasításokat a Maxi-Cosi **Connected** Home alkalmazás beállításához.
5. A párosítás után a vezérlőpulton kigyullad a Wi-Fi jelzőfény (fehér fényel).
6. Fedezze fel a **Maxi-Cosi Connected** Home alkalmazás funkcióit és működését.

Wi-Fi csatlakozás

2,4 GHz-es Wi-Fi internetkapcsolatra van szükség.
Ellenőrizze a router Wi-Fi jelerősségét.

A jel interferenciájának csökkentése érdekében ne helyezze a légtisztítót nagyobb elektromos készülékek, illetve nagy méretű fém- vagy betonfelületek közelébe



Elhelyezés

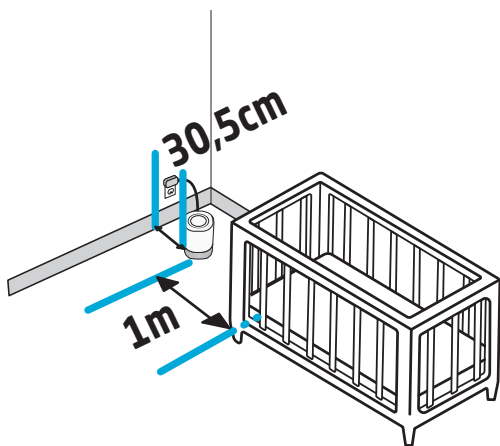

Keressen megfelelő helyet a légtisztítónak, ügyelve arra, hogy a tápkábel legalább 0,9 m távolságra legyen a kiságytól.

A légtisztítót a padlóra vagy hasonló sík felületre, például egy kisasztalra kell helyezni. **NE** tegye szőnyegre!



A beállítások elvégzése

A beállításokat közvetlenül az egységen vagy a **MAXI-COSI** alkalmazásban adhatja meg.



A be-/kikapcsoláshoz nyomja meg röviden a bekapcsoló gombot. A párosítási üzemmódhoz tartsa lenyomva 5 másodpercig  . Ha 10 másodpercig lenyomva tartja, visszaállítja a gyári beállításokat. Ebben az esetben a készülék hangjelzést küld, és a bekapcsoló ikon háromszor felvillan.
MEGJEGYZÉS: A következő bekapcsoláskor a készülék memóriája előhívja a legutóbbi beállításokat.



A Ventilátorsebesség gomb ismételt megnyomásával válthat az alacsony, közepes és magas sebesség, valamint a kikapcsolás között.



Az Éjjeli lámpa gomb ismételt megnyomásával állíthatja a fényességet alacsony, közepes vagy magas intenzitásra, illetve kapcsolhatja ki a lámpát.



Nyomja meg a Megnyugtató hangok/Fehér zaj gombot az adott funkció bekapcsolásához. A gomb ismételt megnyomásával állíthatja a hangerőt az 1-es, 2-es, 3-as, 4-es és 5-ös fokozatra, illetve kapcsolhatja ki a hangot. Tartsa lenyomva a gombot a rendelkezésre álló hangok közötti váltáshoz, valamint a hang kikapcsolásához. Nyomja meg röviden a gombot a hangerő szabályozásához.



Alvó üzemmódban a jelzőfények ki vannak kapcsolva, amíg meg nem nyomják őket. Nyomja meg röviden az alvó üzemmód gombját az üzemmód engedélyezéséhez vagy kikapcsolásához. Tartsa lenyomva a gombot a gyerekzár engedélyezéséhez vagy kikapcsolásához. Ha engedélyezi a gyerekzárát, a rendszer minden megnyomott gombot zárol.



Nyomja meg az Időzítő gombot a következő beállítások közötti váltáshoz:
•• Szundi, Alvás és kikapcsolás.
Bal oldali LED – Szundi időzítő (2 óra*)
Jobb oldali LED – Alvás időzítő (12 óra*)
Mindkét LED – Egyedi időzítő (csak az alkalmazásban elérhető)
*Az alkalmazásban állítható be.

FAQs

Miért nem tudom csatlakoztatni a légtisztítót az otthoni Wi-Fi-hez?

- A Wi-Fi jelzőfénynek villognia kell, amikor párosítási üzemmódba kerül. Ha nem villog, a bekapcsológombot 5 másodpercig lenyomva tartva váltson a párosítási üzemmódba.
- Kövesse az alkalmazásban megadott utasításokat a készülék és az otthoni vezeték nélküli hálózat párosításához. Győződjön meg arról, hogy a készülék 20 láb (6 m) távolságon belül van a vezeték nélküli routertől, és az okostelefon ugyanahhoz a hálózathoz csatlakozik. A készülék párosításához 2,4 GHz-es vezeték nélküli hálózatot kell használnia.

Párosíthatom-e a készüléket egynél több fiókkal?

- Az eszközhöz való hozzáférés egyszerűen megosztható másokkal. Nyissa meg az eszközbeállítások képernyőjét, válassza a „Megosztás és felhasználók” lehetőséget, majd érintse meg az „Új felhasználó hozzáadása” lehetőséget, és adja meg az adatokat.
- Ha az eszközt új fióktulajdonossal szeretné párosítani, vissza kell állítania az eszköz gyári beállításait a bekapcsoló gomb 10 másodpercig tartó nyomva tartásával.

Mosható-e a HEPA szűrő?

- A nagyobb szennyeződések sűrített levegővel óvatosan eltávolíthatja a HEPA szűrőből. Amikor a szűrő elérte az ajánlott használati időszak végét, cserélje ki egy új Maxi-Cosi Clean Air Purifier csereszűrővel (külön megvásárolható). Ne mossa a szűrőt!

Milyen gyakran kell cserélni a HEPA szűrőt?

- A mellékelt HEPA szűrő élettartama 1 000 óra, vagyis körülbelül 90 nap, ha a ventilátor/légtisztító funkciót napi 11 órán keresztül használja. Ha eljön az ideje a szűrő cseréjének, a Ventilátorsebesség ikon pirosan kezd világítani. Feliratkozhat arra is, hogy leküldéses értesítéseket kapjon az okostelefonján.

Hogyan működik az alvó üzemmód?

- Alvó üzemmódban az összes jelzőfény kikapcsol az eszközön, miközben továbbra is lehetséges marad az eszköz funkcióinak testreszabása, ideértve a ventilátor sebességét, a megnyugtató hangokat, az éjjeli fényt és az időzítőt.

BIZTONSÁG

Olvassa el az összes biztonsági utasítást figyelmesen használat előtt, őrizze meg ezt a használati kézikönyvet későbbi referencia céljából:

1. A termék apró alkatrészeket tartalmaz, óvatosan csomagolja ki és szerelje össze a terméket.

2. A VEZETÉKEK POTENCIÁLIS FULLADÁSVESZÉLYT JELENTENEK. TARTSA A VEZETÉKEKET GYEREKEKTŐL TÁVOL (TÖBB MINT 1 MÉTERRE/3,5 LÁBRA).

FIGYELMEZTETÉS

1. Kövesse az összes biztonsági óvintézkedést, amelyeket alább olvashat, a biztonsága és sérülés- és áramütésveszély csökkentése érdekében.

2. A légtisztító használhatják 8 éves és idősebb gyermekek, illetve csökkent fizikai, érzékszervi vagy szellemi képességekkel rendelkező, vagy tapasztalat és ismeretek nélküli személyek, ha biztosított a felügyelet vagy a párasító biztonságos használatára vonatkozó képzés, illetve megértik a használatból eredő kockázatokat. Gyermekek nem játszhatnak a párasítóval. A tisztítást és a felhasználói karbantartást gyermekek nem végezhetik felügyelet nélkül.

3. A légtisztító használata előtt győződjön meg arról, hogy az elektromos hálózat feszültsége megegyezik a légtisztító adattábláján feltüntetett feszültséggel.

4. A légtisztítót mindig kemény, sima és vízszintes felületre helyezze. Kerülje a közvetlen napfény hatását, és mindig tartsa távol a falaktól és hőforrásoktól, például kályháktól, radiátoroktól stb. Figyelmeztetés: Előfordulhat, hogy a légtisztító nem működik megfelelően, ha nem vízszintes felületre helyezi.

5. NE csatlakoztassa a vezetéket nedves kézzel!

6. Ha a hálózati kábel megsérült, azt a gyártónak, annak szervizképviselőének vagy hasonlóan képzett személynek kell kicserélnie a veszélyek elkerülése érdekében.

7. Az áramütés kockázatának csökkentése érdekében ne távolítsa el a csavarokat. A légtisztító a szűrőn kívül nem tartalmaz a felhasználó által javítható alkatrészt. Kérjük, bizzon minden karbantartási munkát szakképzett személyzetre.

8. Ne működtesse a légtisztítót, ha nincs a helyén szűrő, vagy ha a Maxi Cosi által forgalmazott szűrőn kívül más szűrőt használ.

9. Soha ne manipulálja a légtisztítót, amíg a légtisztító működik.

10. Ha szokatlan szagot érez, amikor a kézikönyvben leírtak szerint használja, kapcsolja ki a légtisztítót, húzza ki a konnektorból, és vizsgálta meg a forgalmazóval.

11. Tisztítás vagy szűrőcsere előtt húzza ki a légtisztítót a konnektorból.

12. Ne merítse vízbe vagy más folyadékba a légtisztítót, a hálózati kábelt, illetve a dugót.

13. Soha ne kaparja meg a jeladót kemény szerszámmal. A légtisztítót rendszeresen tisztítani kell. Ehhez olvassa el a kézikönyvben található tisztítási utasításokat.

14. Ha folyadékot önt a légtisztítóra, az súlyos károkat okozhat. Azonnal kapcsolja ki a hálózatról. Húzza ki a hálózati csatlakozót, és forduljon a forgalmazóhoz.

15. Válassza le a légtisztítót az áramellátásról, ha nem használja, és tisztítás előtt.

16. Győződjön meg arról, hogy a hálózati kábel nem ér hozzá semmilyen forró felülethez, és nem lóg ki az asztal szélén.

17. Soha ne használja ezt a légtisztítót olyan helyiségben, ahol aeroszolos termékeket (sprayeket) használnak, vagy olyan helyiségben, ahol oxigént adagolnak.

18. Ne tegyen ruhadarabokat vagy törölközőket a légtisztító tetejére. Ha a fűvóka eldugul, az a légtisztító hibás működését okozhatja.

19. Soha ne használja a légtisztítót poros vagy páras helyen. Az emberi kényelem érdekében az ideális relatív páratartalom szintje valójában 45% és 65% között van. A túlzott páratartalom páralecsapódás formájában jelenik meg a helyiség hideg felületein vagy hideg falain. A helyiség páratartalmának megfelelő méréséhez használjon a legtöbb szaküzletben és hipermarketben kapható higrométert.

20. A légtisztítót kizárólag beltéri és háztartási használatra tervezték.

21. Soha ne használja a készüléket hőforrás közelében.

22. Ne használja a készüléket gyúlékony tárgyak vagy termékek (függönyök, aeroszokok, oldószerek stb.) közelében.

FONTOS BIZTONSÁGI UTASÍTÁSOK

- SZELLŐZTETÉS: NE zárja el a szellőzőnyílásokat! NE helyezze a készüléket ágyra, kanapéra, szőnyegre vagy hasonló felületre! NE helyezze könyvespolcra vagy szekrénybe, mivel ezáltal korlátozhatja a levegő áramlását!
- HŐFORRÁSOK: A légtisztítót hőforrásoktól, például radiátoroktól, hőregiszterektől, kályháktól és egyéb hő termelő készülékektől távol kell elhelyezni. Óvja a készülék minden alkatrészét a közvetlen napsugárzástól!
- A TÁPKÁBEL VÉDELME: Soha ne vigye a kábelt hőforrás közelébe! Ne takarja le a kábelt szőnyeggel, padlószőnyeggel vagy más burkolattal, és ne vezesse el bútorok vagy egyéb készülékek alatt. Fordítson különös figyelmet a kábel csatlakozójára, a konnektor környékére, valamint a légtisztítóból való kilépési pontra. Tartsa távol a kábelt azoktól a helyektől, ahol sűrű a gyalogos forgalom. Győződjön meg arról, hogy a kábelben nem lehet megbotlani.
- Mivel a termék apró alkatrészeket tartalmaz, fordítson figyelmet arra, hogy a termék kicsomagolása és összeszerelése során gyermekek ne szerezhessék meg az apró alkatrészeket.
- Ez a termék nem játék, ezért gyermekektől elzárva kell tartani.
- A vezetékkel fulladásveszélyt jelentenek. A vezetékeket tartsa távol a gyermekektől, legalább 3 láb (90 cm) távolságra.
- TEzt a készüléket kizárólag beltéri használatra tervezték. Ne használja nedves vagy nyirkos környezetben, és SOHA ne merítse alá vízbe vagy egyéb folyadékba!

Gondozás és karbantartás

- MEGJEGYZÉS: Ez egy elektromos készülék, melynek használata odafigyelést igényel.
- NE MOSSA A SZÜRÖT!
- A felgyülemelő port sűrített levegővel távolítsa el a ventilátorról. Szerelje le a szűrőt, és fújjon sűrített levegőt a készülékbe.
- Tisztítás előtt válassza le a készüléket a tápellátásról. Törölje le a légtisztító külsejét egy puha, száraz kendővel.
- Ne használjon súroló hatású vegyszereket vagy gyúlékony tisztítószerket!

Megfelelőségi nyilatkozat

Szabványoknak való megfelelés

A Maxi-Cosi ezennel kijelenti, hogy az intelligens légtisztító megfelel a RED 2014/53/EU szabványnak. Az EU DOC teljes szövege a következő internetes címen érhető el: < maxi-cosi.com >

Elektromágneses mezők

Ez a Maxi-Cosi párásító az elektromágneses mezőknek való kitettségére vonatkozó összes szabványnak és szabályozásnak.

RF paraméter:

Wi-Fi frekvenciatartomány

Frekvenciasáv: 2 412 MHz ~ 2 462 MHz

Maximális kimeneti teljesítmény: 19,22 dBm

Bluetooth frekvenciatartomány

Frekvenciasáv: 2 402 MHz ~ 2 480 MHz

Maximális kimeneti teljesítmény: 2,39 dBm

Környezetbarát ártalmatlanítás



A régi elektromos készülékeket tilos kiselejtezni együtt a háztartási hulladékkal, ehelyett elkülönítve kell kiselejtezni. A leadás a helyi gyűjtőpontnál magánszemélyek számára díjmentes. A régi készülékek tulajdonosának a felelőssége a készülékeket ezekre vagy hasonló gyűjtőpontokra szállítani. Ezzel a kis egyéni erőfeszítéssel hozzájárulhat az értékes nyersanyagok újrahasznosításához, illetve a veszélyes anyagok kezeléséhez.

Lemondás

Az Ön törvényes jogai védelme érdekében kérjük, hogy használat előtt olvassa el a termékhez mellékelte utasítást, a lemondásokat, a fontos megjegyzéseket és biztonsági utasításokat, hogy megértse a saját jogait, felelősségeit és a biztonsági óvintézkedéseket. Ellenkező esetben anyagi kár, személyi sérülés veszélye vagy balesetek előfordulása lehetséges. A Maxi-Cosi fenntartja a jogot a jelen dokumentum frissítésére. A terméket csak az utasításokkal és abiztonsági előírásokkal összhangban használja.

Jóttállás

A Dorel Juvenile Group (saját belátása szerint) kicseréli vagy megjavítja az Ön készülékét ingyenesen a vásárlás dátumától számított 24 hónapon belül, ha a készüléknél gyártási vagy anyaghiba fordul elő, szokásos feltételek mellett és felhasználói kézikönyvünkkel összhangban történő használat esetén. Hivatalos viszonteladótól történt vásárlást követően 24 hónapon belül forduljon ügyfélszolgálatunkhoz.



Čistilec zraka

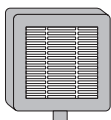

Filter HEPA
(ASF01)

Oprema

Kontrolpanel

Izstopna
odprtina za
zrak

Vstopna
odprtina za
zrak

Podstavek
(ob menjavi filtra se
lahko odstrani)

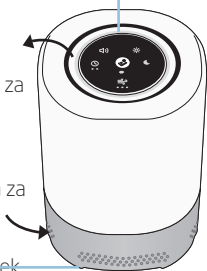

Pogled od zadaj



Napajalni
kabel



Nadzorna plošča

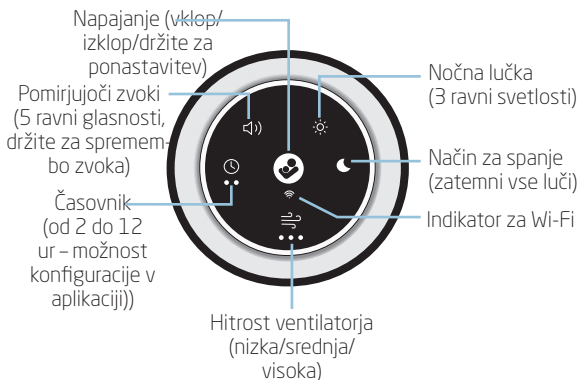

Obveščanje potrošnikov

- Filter HEPA je mehanski filter, ki zajame 99,97 % delcev v zraku velikosti 0,3 mikrometra, npr. pršice, živalski prhljaj in cvetni prah.
- Tega izdelka ne vračajte na mesto nakupa. Če manjka kakšen del, se obrnite na nas prek spletnega mesta maxi-cosi.com.
- Nočne lučke LED ni mogoče zamenjati.
- Nadomestni filtri so na prodaj posebej



Namestitev/zamenjava zračnega filtra

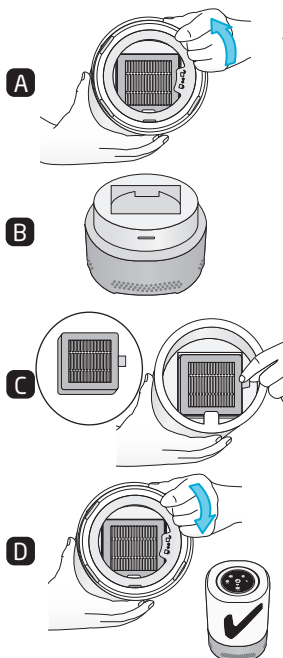

⚠ OPOZORILO : Pred odstranitvijo podstavka izklopite čistilec zraka in ga odklopite iz vira napajanja.

1. Prepričajte se, da je čistilec zraka izklopljen in odklopljen iz vira napajanja.
2. **Odstranite podstavek:**
Čistilec zraka obrnite na glavo. Podstavek obrnite v nasprotni smeri urinega kazalca (slika A). Podstavek postavite na stran (slika B).
3. **Vstavite filter:**
Filter odvijte iz plastične embalaže. Filter postavite v zgornji del tako, da je jeziček obrnjen proti vam (slika C).
4. **Podstavek namestite na zgornji del:**
Podstavek znova namestite na čistilec zraka in ga obrnite v smeri urinega kazalca (slika D).
5. **Izberite lokacijo:**
Izberite ravno in enakomerno površino.
6. **Priključite v vir napajanja:**
Adapter priključite v električno vtičnico za izmenični tok 220 ~ 240 V, 50/60 Hz.
7. **Vklop:**
Pritisnite gumb za vklop/izklop.

Ponastavitev časovnika filtra : Ob zamenjavi filtra morate ponastaviti časovnik za zamenjavo filtra.

- ➡ Gumb ventilatorja držite 5 sekund. Zvok označuje, da je bila ponastavitev
- uspešna, utripanje pa se ustavi.

OPOMBA: Če filtra ne ponastavite, lučka ventilatorja sveti rdeče.

Opomnik za zamenjavo filtra : Ko skupni čas uporabe filtra doseže 1.000 ur, ikona ventilatorja zasveti rdeče.

OPOMBA: Čas menjave filtra je odvisen od načina uporabe. 1.000 ur je približno 90 dni ob dnevni uporabi 11 ur. Če napravo uporabljate neprekinjeno 24 ur, je treba filter zamenjati prej.



Kako začeti

V trgovini z aplikacijami poiščite Maxi-Cosi in prenesite aplikacijo **Maxi-Cosi Connected Home**.



Nastavitev

1. Odvijte embalažo čistilca zraka in filtra HEPA..
2. Namestite filter HEPA
3. Čistilec zraka priključite v vir napajanja. Ko bo indikator za Wi-Fi pripravljen na seznanjanje, bo začel utripati.
4. Za nastavitev upoštevajte navodila v aplikaciji Maxi-Cosi Connected Home v mobilni napravi.
5. Po seznanitvi indikator za Wi-Fi na nadzorni plošči zasveti (belo).
6. Raziščite lastnosti in funkcije v aplikaciji Maxi-Cosi Connected Home.

Povezljivost z omrežjem Wi-Fi

Potrebna je internetna povezava z omrežjem Wi-Fi 2,4 GHz.

Preverite moč signala omrežja Wi-Fi vašega usmerjevalnika.

Če želite zmanjšati močnejše signala, čistilca zraka ne postavljajte v bližino večjih električnih aparatov, večjih kovinskih ali betonskih površin



Postavitev

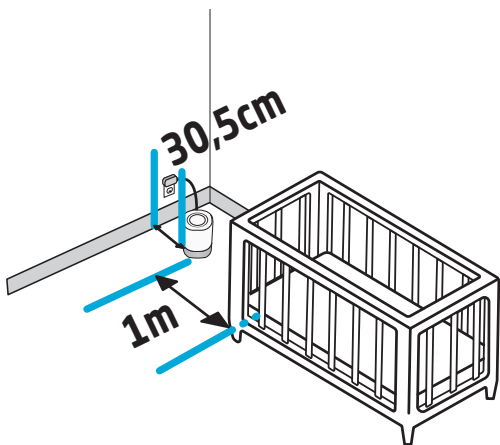

Določite popolno lokacijo za čistilec zraka in bodite pri tem pozorni, da je napajalni kabel od otroške posteljice oddaljen vsaj 0,9 m.

Čistilec zraka postavite na tla ali drugo ravno površino, kot je nočna omarica. **NE POSTAVLJAJTE** ga na preprogo.



Prilaganje nastavitvev

Nastavitve lahko prilagodite neposredno v napravi ali z aplikacijo **MAXI-COSI**.



Kratko pritisnite gumb za vklop/izklop, da vklopite/izklopite napajanje. Gumb držite 5 sekund, da vklopite način za seznanjanje.  . Gumb držite 10 sekund, da napravo ponastavite na tovarniške nastavitve. Zasliši se zvok, ikona za vklop/izklop pa trikrat utripne. **OPOMBA:** Ob naslednjem vklopu bo pomnilnik priklical zadnje nastavitve.



Pritisnite gumb za hitrost ventilatorja, da preklopite med nizko, srednjo in visoko hitrostjo ali da ga izklopite.



Pritisnite gumb za nočno lučko, da svetlost nastavite na nizko, srednjo ali visoko ali da jo izklopite.



Pritisnite gumb za pomirjujoče zvoke/beli šum, da ga vklopite. Znova pritisnite gumb, da izberete raven glasnosti 1, 2, 3, 4 ali 5, ali pa zvok izklopite. Dolgo pritisnite gumb, da izberete med razpoložljivimi zvoki ali da zvok izklopite. Kratko pritisnite za prilagoditev glasnosti.



V načinu za spanje so svetlobni indikatorji izklopljeni, razen če jih pritisnete. Kratko pritisnite za omogočanje/onemogočanje načina za spanje. Dolgo pritisnite, da omogočite/onemogočite zaščito za otroke. Ko je zaščita omogočena, se vsi gumbi zaklenejo.



Pritisnite gumb za časovnik, da izberete med nastavitvami:
•• čas za počitek, čas za spanje in izklop.
Leva lučka LED – časovnik za počitek (2 uri*)
Desna lučka LED – časovnik za spanje (12 ur*)
Obe lučki LED – časovnik po meri (samo v aplikaciji)
*Možnost konfiguracije v aplikaciji.

FAQs

Zakaj čistilca za zrak ne morem povezati z domačim omrežjem Wi-Fi?

- Ko je indikator za Wi-Fi v načinu za seznanjanje, utripa. Če ne utripa, držite gumb za vklop/izklop 5 sekund, da odprete način za seznanjanje.
- Upoštevajte navodila v aplikaciji, da napravo seznanite z domačim brezžičnim omrežjem. Prepričajte se, da je naprava od brezžičnega usmerjevalnika oddaljena največ 6 m in da je pametni telefon povezan z istim omrežjem. Za seznanjanje te naprave morate uporabljati brezžično omrežje 2,4 GHz.

Ali lahko napravo seznanim z več kot enim računom?

- Dostop do naprave lahko preprosto delite z drugimi skrbniki. V napravi odprite zaslon z nastavitvami, izberite možnost »Skupna raba in uporabniki«, nato pa se dotaknite možnosti »Dodaj novega uporabnika« in vnesite vse informacije.
- Če želite seznaniti napravo z novim imetnikom računa, morate napravo posodobiti na tovarniške nastavitve tako, da gumb za vklop/izklop držite 10 sekund.

Ali lahko filter HEPA operem?

- Večje ostanke lahko previdno odstranite iz filtra HEPA s stisnjenim zrakom. Ko filter doseže konec priporočene dobe uporabe, ga zamenjajte z nadomestnimi filtri za čistilec zraka Clean Maxi-Cosi (na prodaj posebej). Filtra ne umivajte.

Kako pogosto je treba zamenjati filter HEPA?

- Priloženi filter HEPA ima življenjsko dobo 1.000 ur ali približno 90 dni, če funkcijo ventilatorja/čistilca zraka uporabljate 11 ur na dan. Ko je potrebna menjava filtra, ikona hitrosti ventilatorja zasveti rdeče. Lahko se prijavite tudi za prejemanje opomnikov s potisnimi obvestili v pametnem telefonu.

Kaj je način za spanje?

- V načinu za spanje so vsi svetlobni indikatorji v napravi izklopljeni, še vedno pa lahko spreminjate prednostne nastavitve za funkcije naprave, vključno s hitrostjo ventilatorja, pomirjujočimi zvoki, nočno lučko ali časovnikom.



VARNOSTNO

Pred uporabo pozorno preberite vsa navodila in shranite ta priročnik za prihodnjo uporabo:

1. Izdelek vsebuje majhne dele, zato bodite previdni pri odstranjevanju izdelka iz embalaže in sestavljanju izdelka.
2. KABLJI PREDSTAVLJAJO POTENCIALNO NEVARNOST ZADUŠITVE. KABLE HRANITE IZVEN DOSEGA OTROK (VEČ KOT 1 METER/3,5 ČEVLJEV).

ADVARSEL

1. Upoštevajte vse spodaj navedene varnostne ukrepe za varnost in zmanjšanje nevarnosti telesnih poškodb ali električnega udara.
2. Ta Čistilec zraka lahko uporabljajo otroci, stari 8 let in več, ter osebe z zmanjšanimi fizičnimi, senzoričnimi ali duševnimi sposobnostmi ali pomanjkanjem izkušenj in znanja, če so pod nadzorom ali so prejele navodila v zvezi z varno uporabo vlažilnika in če razumejo možne nevarnosti. Otroci se ne smejo igrati z vlažilnikom. Otroci ne smejo čistiti in vzdrževati vlažilnika brez nadzora.
3. Pred uporabo tega čistilnika zraka se prepričajte, da je napetost vašega električnega napajanja enaka tisti, ki je navedena na tipski ploščici čistilnika zraka.
4. Čistilec zraka vedno postavite na trdo, ravno in ravno površino. Izogibajte se izpostavljanju neposredni sončni svetlobi in ga vedno hranite stran od sten in virov toplote, kot so peči, radiatorji itd. Opozorilo: čistilec zraka morda ne bo deloval pravilno, če ni postavljen na ravno površino.
5. Kabela NE priključujte z mokrimi rokami.
6. Če je napajalni kabel poškodovan, ga mora zamenjati proizvajalec, njegov serviser ali podobno usposobljena oseba, da se izognete nevarnosti.
7. Da zmanjšate nevarnost električnega udara, ne odstranjujte vijakov. Čistilec zraka razen filtra ne vsebuje delov, ki bi jih lahko servisiral uporabnik. Vsa vzdrževalna dela prepustite usposobljenemu osebju.
8. Ne uporabljajte čistilnika zraka, če ni nameščenega filtra ali z drugimi filtri, razen s tistimi, ki jih prodaja Maxi Cosi.
9. Nikoli ne izvajajte manipulacij, medtem ko čistilec zraka deluje.
10. Če se med uporabo, kot je opisano v teh navodilih, pojavi nenavaden vonj, izklopite čistilec zraka, ga izvlecite iz električnega omrežja in naj ga pregleda vaš prodajalec.
11. Pred čiščenjem ali menjavo filtra odklopite čistilec zraka.
12. Čistilnika zraka ali omrežnega kabela ali vtiča ne potaplajte v vodo ali druge tekočine.
13. Pretvornika nikoli ne strgajte s trdim orodjem. Čistilec zraka je treba redno čistiti. Če želite to narediti, glejte navodila za čiščenje v tem priročniku.
14. Če po čiščenju zraka polijete tekočino, lahko povzroči resno škodo. Takoj ga izklopite iz električnega omrežja. Izvlecite električni vtič in se posvetujte s prodajalcem.
15. Odklopite čistilec zraka iz električnega omrežja, ko ni v uporabi in pred čiščenjem.
16. Prepričajte se, da se omrežni kabel ne dotika vroče površine in da ne previsa roba mize.
17. Tega čistilnika zraka nikoli ne uporabljajte v prostoru, kjer se uporabljajo aerosolni izdelki (sprejila), ali v prostoru ali kjer se dovaja kisik.
18. Ne polagajte oblačil ali brisač na čistilec zraka. Če je šoba zamašena, lahko povzroči okvaro čistilnika zraka.
19. Čistilnika zraka nikoli ne uporabljajte v prašnem ali vlažnem prostoru. Idealna raven relativne vlažnosti za človekovo udobje je dejansko med 45 % in 65 %. Presežna vlaga se kaže v obliki kondenzacije na hladnih površinah ali hladnih stenah v prostoru. Za pravilno merjenje vlažnosti v prostoru uporabite higrometer, ki je na voljo v večini specializiranih trgovin in hipermarketov.
20. Čistilec zraka je zasnovan samo za notranjo in domačo uporabo.
21. Naprave nikoli ne uporabljajte v bližini vira toplote.
22. Naprave ne uporabljajte v bližini vnetljivih predmetov ali izdelkov (zavese, aerosoli, topila itd.).

POMEMBNA VARNOSTNA NAVODILA

- **PREZRAČEVANJE:** NE zakrivajte prezračevalnih odprtín. Izdelka NE postavljajte na posteljo, sedežno garnituro, preprogo ali podobno površino. Izdelka NE postavljajte na knjižno polico ali omaro, ki lahko ovira pretok zraka.
- **VROČINA:** Čistilca zraka ne postavljajte v bližino virov toplote, kot so radiatorji, zbiralniki toplote, štedilniki ali druge naprave, ki proizvajajo toploto. Teh delov prav tako ne postavljajte na neposredno sočno svetlobo.

- **ZAŠČITA NAPAJALNEGA KABLA:** Kabla ne postavljajte v bližino virov toplote. Kabla ne prekrivajte s preprogo ali drugo prevleko. Kabla ne postavljajte pod pohoščvo ali naprave. Še posebej bodite pozorni na mesto med kablom in vtičem, vtičnico in mesto, kjer kabel izstopa iz čistilca zraka. Kabla ne postavljajte na mesta, mimo katerih pogosto hodite. Kabel postavite tako, da se nihče ne bo spotaknil obenj.
- Izdelek vsebuje delce. Med razpakiranjem in sestavljanjem izdelka pazite, da otroci ne pridejo v bližino delcev.
- DTa izdelek ni igrača, zato ga hranite zunaj dosega otrok.
- Kabli predstavljajo nevarnost zadavljenja. Kable hranite zunaj dosega otrok: 90 cm.
- DTa naprava je namenjena samo uporabi v notranjih prostorih. Ne uporabljajte je v mokrih ali vlažnih okoljih. NIKOLI je ne položite v vodo ali tekočino.

Nega in vzdrževanje

- **OPOMBA:** To je električna naprava, ki med uporabo zahteva pozornost.
- **FILTRA NE UMIVAJTE**
- Odvečen prah iz ventilatorja odstranite s stisnjenim zrakom. Odstranite filter in v napravo spustite stisnjen zrak.
- Pred čiščenjem napravo odklopite iz vira napajanja. Zunanost čistilca zraka obrišite z mehko in suho krpo. .
- Čistilca ne čistite z abrazivnimi kemikalijami ali vnetljivimi čistili.

Izjava o skladnosti

Skladnost s standardi

Družba Maxi-Cosi izjavlja, da je pametni čistilec zraka v skladu z direktivo 2014/53/EU. Celotno besedilo dokumenta EU je na voljo na naslednjem internetnem naslovu: < maxi-cosi.com >

Elektromagnetna polja

Ta vlažilnik zraka Maxi-Cosi je v skladu z vsemi veljavnimi standardi in predpisi glede izpostavljenosti elektromagnetnim poljem.

Radiofrekvenčni parameter:

Frekvenčno območje omrežja Wi-Fi
 Frekvenčni pas: 2412 MHz ~ 2462 MHz
 Največja izhodna moč: 19,22 dBm
 Frekvenčno območje omrežja Bluetooth
 Frekvenčni pas: 2402 MHz ~ 2480 MHz
 Največja izhodna moč: 2,39 dBm

Okolju prijazno odstranjevanje



Starih električnih naprav ne smete odvreči skupaj z ostalimi odpadki, temveč jih je treba zvreči ločeno. Odstranitev na komunalnem zbirnem mestu je za zasebnike brezplačna. Lastnik starih aparatov je odgovoren, da jih pripelje na ta zbirna mesta ali na podobna zbirna mesta. S tem malo osebne truda prispevate k recikliranju dragocenih surovin in obdelavi strupenih snovi.

Izjava o omejitvi odgovornosti

Za zaščito svojih zakonskih pravic pred uporabo izdelka preberite navodila, omejitve odgovornosti, pomembna obvestila in varnostna navodila, priložena temu izdelku, da boste razumeli svoje zakonske pravice, odgovornosti in varnostne ukrepe. V nasprotnem primeru lahko pride do materialne škode, ogrožanja osebne varnosti ali nesreč. Maxi-Cosi si pridržuje pravico do posodobitve tega dokumenta. Pričajte se, da izdelek uporabljate v skladu z navodili in varnostnimi opozorili.

Garancija

Skupina Dorel Juvenile bo brezplačno zamenjala ali popravila (po naši izbiri) vašo napravo do 24 mesecev od datuma nakupa, če je bila pomanjkljivo izdelana ali ima materialne poškodbe, v kolikor se je uporabljala pod običajnimi pogoji in v skladu z našimi navodili za uporabo. V 24 mesecih po nakupu pri pooblaščenem prodajalcu se obrnite na službo za pomoč strankam.



Õhupuhasti

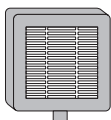

HEPA-filter
(ASF01)

Funktsioonid





Juhtpaneel

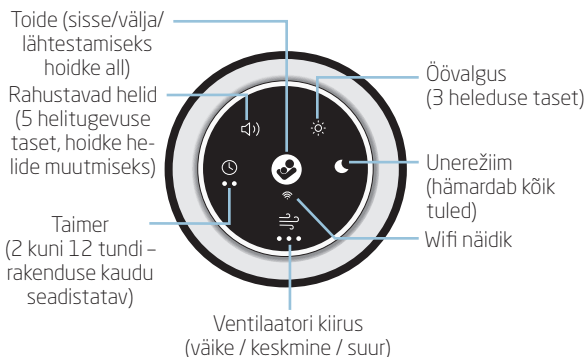

Tarbijainfo

- HEPA-filter on mehaaniline filter, mis püüab kinni 99,97% õhus hõljuvatest osakestest suurusega 0,3 mikronit, nt tolmulestad, lemmikloomade kõõm ja õietolm.
- Palun ärge tagastage toodet ostukohta. Kõik mõned osad on puudu, külastage meiega suhtlemiseks saiti maxi-cosi.com.
- Öövalguse LED pole vahetatav.
- Asendusfiltreid müüakse eraldi



Õhufiltri paigaldamine/vahetamine

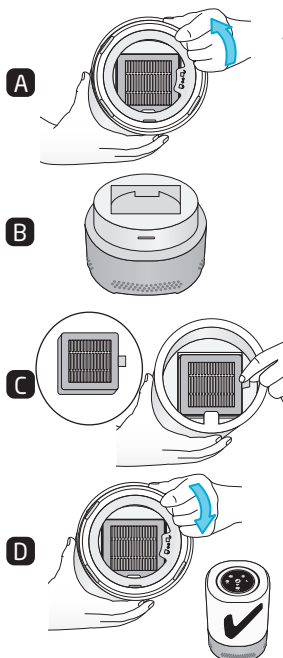

⚠ HOIATUS! Enne aluse eemaldamist lülitage õhupuhasti välja ja eemaldage see vooluvõrgust.

1. Kontrollige, et õhupuhasti on VÄLJA lülitatud ja vooluvõrgust eemaldatud.
2. **Eemaldage alus:**
Hoidke õhupuhastit tagurpidi. Keerake alust vastupäeva (joonis A). Asetage alus kõrvale (joonis B).
3. **Sisestage filter:**
Eemaldage filtri ümbert kilekott. Asetage filter ülemisse ossa sakiga teie suunas (joonis C).
4. **Paigaldage alus ülaosa külge:**
Asetage alus tagasi õhupuhasti külge ja keerake seda päripäeva (joonis D).
5. **Valige asukoht:**
Valige sile ja tasane pind.
6. **Ühendage seade vooluvõrguga:**
Ühendage adapter 220 ~ 240 V, 50/60Hz vahelduvvoolupistikusse.
7. **Lülitage seade sisse:**
Vajutage toitenuppu.

Filtri taimerilähtestamine : Pärast filtri vahetamist tuleb lähtestada filtri vahetamise taimer.

- ☞ Vajutage pikalt (5 sekundit) ventilaatori nuppu. Helisignaal annab märku, et lähtestamine õnnestus ja vilkumine lõpeb.

MÄRKUS: ventilaatori tuli süttib punaselt, kui te taimerit ei lähtesta.

Filtri vahetamise meeldetuletus : Kui filtri kumulatiivne kasutusaaeg jõuab 1000 tunnini, süttib ventilaatori ikoon punaselt.

MÄRKUS: Filtri vahetamise aeg põhineb kasutamisel. 1000 tundi võrdub ligikaudu 90 päevaga, kui päevas kasutatakse seadet 11 tundi. 24-tundi pidevalt kasutades tuleb filtrit varem vahetada.



Alustamine

Laadige alla rakendus **Maxi-Cosi Connected Home**, otsides fraasi Maxi-Cosi App store'is.



Seadistamine

1. Eemaldage õhupuhasti ja HEPA-filter pakendist.
2. Paigaldage HEPA-filter
3. Ühendage õhupuhasti vooluvõrku. Wifi indikaator vilgub, kui seade on sidumiseks valmis.
4. Järgige oma mobiilseadmes rakenduse Maxi-Cosi Connected Home samm-sammulisi seadistusjuhiseid.
5. Sidumise järel süttib juhtpaneelil wifi indikaator (valgelt).
6. Avastage rakenduse **Maxi-Cosi Connected Home** funktsioone ja võimalusi.

Wifi-ühendus

Vajalik on 2,4GHz wifi-internetiühendus.

Kontrollige oma ruuteri wifi-signaali tugevust.

Signaali häirete vähendamiseks vältige õhupuhasti paigutamist suuremate elektriseadmete või suurte metall- või betoonpindade lähedusse



Paigutus

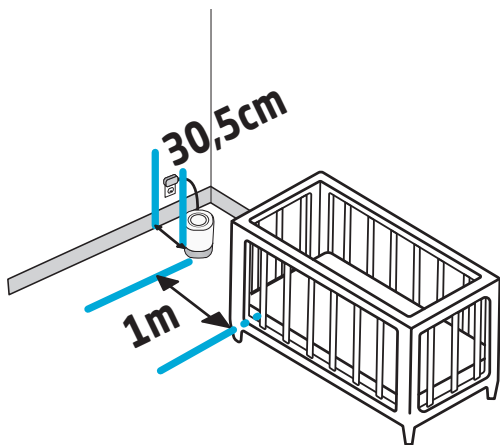

Tehke kindlaks õhupuhasti ideaalne asukoht, veendudes, et toitejuhe jääb vähemalt 0,9 m kaugusele lapsevoodist.

Õhupuhasti tuleks paigaldada põrandale või mõnele muule tasasele pinnale, nagu näiteks lauale. **MITTE** asetada vaibale.



Sätete reguleerimine

Sätteid saab reguleerida otse seadmelt või **MAXI-COSI** rakenduse kaudu.



Seadme sisse/välja lülitamiseks vajutage lühidalt toitenuppu. Sidumisrežiimi aktiveerimiseks vajutage pikalt (5 sekundit) . Pikk vajutus (10 sekundit) taastab tehasesätted, kostub helisignaal, toiteikoon vilgub 3 korda.

MÄRKUS: järgmisel sisselülitamisel taastatakse mälust teie viimased sätted.



Vajutage ventilaatori kiiruse nuppu, et vahetada väikese, keskmise ja suure kiiruse ning väljalülitamise vahel.



Vajutage öövalguse nuppu, et vahetada väikese, keskmise ja suure heleduse ning väljalülitamise vahel.



Vajutage rahustavate helide/valge müra nuppu selle sisselülitamiseks. Vajutage uuesti, et vahetada helitugevuse tasemeid 1, 2, 3, 4, 5 ja väljas.

Pikk vajutus võimaldab valida saadaolevaid helisid ja lülitada heli välja. Lühike vajutus võimaldab reguleerida helitugevust.



Unerežiim hoiab indikaatortuled väljalülitatuna, kui neid ei vajutata. Lühike vajutus unerežiimi sisse ja välja lülitamiseks.

Pikk vajutus lapseluku lubamiseks/keelamiseks, lubamise korral lukustub mis tahes nupu vajutamine.



Vajutage taimer nuppu sätete vahel liikumiseks:



Uinakuaeg, uneaeg ja väljas.

Vasakpoolne LED – uinakuaja taimer (2 tundi*)

Parempoolne LED – uneaja taimer (12 tundi*)

Mõlemad LEDid – kohandatud taimer (ainult rakenduses)

*Rakenduse kaudu seadistatav.

FAQs

Miks mul ei õnnestu õhupuhasti ühendamine koduse wifi-võrguga?

- Wifi indikaator peab sidumisrežiimis olekuks vilkuma. Kui see ei vilgu, siis vajutage sidumisrežiimi aktiveerimiseks pikalt (5 sekundit) toitenuppu.
- Järgige rakendusesiseseid juhiseid seadme sidumiseks koduse wifi-võrguga. Veenduge, et seade asub kuni 6 m kaugusel teie wifi-ruuterist ja teie nutitelefon on ühendatud sama võrguga. Peate seadme sidumiseks kasutama 2,4 GHz wifi-võrku.

Kas saan seadme siduda rohkem kui ühe kontoga?

- Seadme juurdepääsu jagamine teistega on lihtne. Avage seadme sätete ekraan, valige „jagamine ja kasutajad“, seejärel puudutage valikut „lisa uus kasutaja“ ja täitke andmed.
- Seadme sidumiseks uue konto omanikuga tuleb seade lähtestada tehasesätetele, hoides toitenuppu 10 sekundit.

Kas HEPA-filtrit võib pesta?

- Suuremat prahti saab HEPA-filtrilt ettevaatlikult eemaldada suruõhuga. Kui filter on jõudnud oma soovitusliku kasutusaja lõppu, asendage see Maxi-Cosi õhupuhasti asendusfiltritega (müüakse eraldi). Ärge filtrit peske.

Kui sageli tuleb HEPA-filtrit vahetada?

- Kaasasoleva HEPA-filtri elutsükkel on 1000 tundi ehk ligikaudu 90 päeva, kui kasutada ventilaatori/õhupuhasti funktsiooni 11 tundi päevas. Kui on aeg filtrit vahetada, süttib ventilaatori kiiruse ikoon punaselt. Võite tellida oma nutitelefoni ka tõuketeatistega meeldetuletused.

Mis on unerežiim?

- Unerežiim kükitab välja kõik seadmel olevad indikaatorlambid ja võimaldab jätkuvalt seadistada seadme töö eelistusi, sh ventilaatori kiirust, rahustavaid helisid, öövalgust või taimerit.

OHUTUS

Enne toote kasutamist tutvuge kogu juhendiga hoolikalt ja hoidke see alles, et saaksite juhendit kasutada ka tulevikus.

1. Toode sisaldab väikesi osi, olge toote lahtipakkimisel ja kokkupanemisel ettevaatlikud.
2. Juhtmed kujutavad endast võimalikku lämbumisohtu. Hoidke juhtmed laste käeulatuses eemal (kaugemal kui 1 m).

HOIATUS

1. Järgige alltoodud ohutusnõudeid ja vähendage vigastuste või elektrilöögi ohtu.
2. Seda õhupuhassti tohivad kasutada lapsed alates 8 eluaastast ja vähendatud füüsiliste, sensoorsete või mentaalsete võimete või kogemuste ja teadmisteta isikud järelvalve või juhendamise all ohutul viisil ning tundes sellega kaasnevaid ohte. Lapsed ei tohi niisutajaga mängida. Lapsed ei tohi niisutajat ilma järelvalveta puhastada ja hooldada.
3. Enne selle õhupuhassti kasutamist veenduge, et teie toitepinge on sama, mis on näidatud õhupuhassti andmesildil.
4. Asetage õhupuhassti alati kõvale, tasasele ja tasasele pinnale. Vältige kokkupuudet otsese päikesevalgusega ning hoidke seda alati eemal seintest ja soojusallikatest, nagu ahjud, radiaatorid jne. Hoiatus: Õhupuhassti ei pruugi korralikult töötada, kui see ei ole asetatud tasasele pinnale.
5. ÄRGE ühendage kaablit märgade kätega.
6. Kui toitekaabel on kahjustatud, peab selle ohu vältimiseks välja vahetama tootja, tema teenindusagent või sarnase kvalifikatsiooniga isik.
7. Elektrilöögi ohu vähendamiseks ärge eemaldage kruvisid. Õhupuhassti ei sisalda ühtegi kasutaja poolt hooldatavat osa, välja arvatud filter. Palun jätke kõik hooldustööd kvalifitseeritud personali hooleks.
8. Ärge käivitage õhupuhassti, kui filtrit pole paigas või kui see on muude filtritega peale Maxi-Cosi müüdava filtri.
9. Ärge kunagi manipuleerige õhupuhasstiga, kui see töötab.
10. Kui selles juhendis kirjeldatud viisil kasutamisel tekib ebatavaline lõhn, lülitage õhupuhassti välja, eemaldage see vooluvõrgust ja laske edasimüüjal kontrollida.
11. Enne selle puhastamist või filtri vahetamist eemaldage õhupuhassti vooluvõrgust.
12. Ärge kastke õhupuhassti, toitekaablit ega pistikut vette või muudesse vedelikesse.
13. Ärge kunagi kraapige andurit kõva tööriistaga. Õhupuhassti tuleb regulaarselt puhastada. Selleks vaadake selle juhendi puhastusjuhiseid.
14. Kui te pritsite õhupuhasstile vedelikku, võib see põhjustada tõsiseid kahjustusi. Lülitage see kohe vooluvõrgust välja. Tõmmake vooluvõrgust välja ja konsulteerige edasimüüjaga.
15. Ühendage õhupuhassti vooluvõrgust lahti, kui seda ei kasutata ja enne puhastamist.
16. Veenduge, et toitekaabel ei puutuks kokku kuuma pinnaga ega ulatuks üle laua serva.
17. Ärge kunagi kasutage seda õhupuhassti ruumis, kus kasutatakse aerosooltooteid (spreid), ega ruumis või ruumis, kus manustatakse hapnikku.
18. Ärge asetage õhupuhassti peale riideesemeid ega rätikuid. Kui otsik on ummistunud, võib see põhjustada õhupuhassti tõrkeid.
19. Ärge kunagi kasutage õhupuhassti tolmu- või niiskes kohas. Ideaalne suhteline õhuniiskuse tase inimese mugavuse tagamiseks on tegelikult 45–65%. Liigne niiskus ilmneb kondensaadina ruumis külmadel pindadel või külmadel seintel. Ruumi niiskuse õigeks mõõtmiseks kasutage enamikes spetsialiseeritud kauplustes ja hüpermarketites saadaval olevat hügromeetrit.
20. Õhupuhassti on mõeldud kasutamiseks ainult siseruumides ja kodus.
21. Ärge kunagi kasutage seadet soojusallika läheduses.
22. Ärge kasutage seadet tuleohtlike esemete või toodete (kardinad, aerosoolid, lahustid jne) läheduses.

OLULISED OHUTUSJUHISED

- **VENTILATSIOON:** ÄRGE blokeerige ventilatsiooniasendis. ÄRGE asetage toodet voodisse, diivanile, rätile või muule sarnasele pinnale. ÄRGE paigutage toodet raamatariiuksisse või kappi, mis võib õhuvoolu takistada.
- **KUUMUS:** Õhupuhassti tuleb paigutada eemale soojusallikatest, nagu radiaatorid, soojaõhuavad, ahjud või muud kuumust tekitavad seadmed. Samuti hoidke neid osi otsese päikesevalguse eest.
- **TOITEKAABLI KAITSE:** Ärge kunagi paigutage kaablit kuumalike lähedale. Ärge katke kaablit lapiga, vaibaga vms. Ärge paigutage kaablit mööbli või seadmete alla. Pöörake kaabli erilist tähelepanu pistiku ja kontakti juures ning õhupuhasstisse sisenemise kohas. Hoidke kaabel eemal käidavatest kohtadest. Paigutage kaabel kohta, kus selle otsa ei komistataks.

- Toode sisaldab väikesi osi, hoidke need toote lahtipakkimisel ja kokkupanekul lastest eemal.
- See toode pole mänguasi ja seda tuleks hoida lastele kättesaamatus kohas.
- Kaablid kujutavad lämbumisohtu. Hoidke kaableid lastele kättesaamatus kohas: 90 cm.
- Seade on mõeldud ainult siseruumides kasutamiseks. Ärge kasutage seadet märgades või niisketes kohtades, ärge MITTE KUNAGI asetage seadet vette või muusse vedelikku.

Korrashoid ja hooldus

- MÄRKUS: See on elektriseade ja see vajab kasutamisel tähelepanu.
- ÄRGE FILTRIT PESKE
- Eemaldage ventilaatorilt suruõhu abil liigne tolm. Eemaldage filter ja puhuge suruõhku seadmesse.
- Ühendage enne puhastamist elektritoide lahti. Pühkige õhupuhatist väljastpoolt pehme kuiva lapiga.
- Ärge puhastage seadet abrasiivsete kemikaalidega või tuleohtlike puhastusvedelikega.

Vastavusdeklaratsioon

Vastavus standarditele

Käesolevaga deklareerib Maxi-Cosi, et Smart Air Purifier vastab direktiivi 2014/53/EL nõuetele. EL dokumendi täistekst on saadaval järgmisel aadressil: <maxi-cosi.com>

Elektromagnetväljad

See Maxi-Cosi niisutaja vastab kõikidele kohaldatavatele elektromagnetväljadega kokkupuudet käsitlevatele standarditele ja eeskirjadele.

Raadiosageduslikud parameetrid:

Wifi sagedusvahemik

Sagedusriba: 2412 MHz – 2462 MHz

Maksimaalne väljundvõimsus: 19,22 dBm

Bluetoothi sagedusvahemik

Sagedusriba: 2402 MHz – 2480 MHz

Maksimaalne väljundvõimsus: 2,39 dBm

Keskonnasõbralik kasutusel kõrvaldamine



Vanu elektriseadmeid ei tohi ära visata koos jäätmetega, vaid need tuleb kasutuselt kõrvalda eraldi. Kogumispunktis vastuvõtmine on eraisikutele tasuta. Vanade seadmete omanik vastutab seadmete kogumispunkti viimise eestl. Selle väikese jõupingutusega aitate kaasa väärtuslike toorainete ringlusessevõtule ja mürgiste ainete töötlemisele.

Vastutuse välistamine

Oma seaduslike õiguste kaitseks lugege enne selle toote kasutamist läbi juhised, vastutusest lahtitulemised, olulised teadaanded ja käesoleva tootega seotud ohutusmeetmed, et mõista oma seaduslikke õigusi, kohustusi ja ohutusabinõusid. Vastasel juhul võib see põhjustada varalist kahju, isiklike ohutusriske või õnnetusi. Maxi-Cosi jätab endale õiguse seda dokumenti ajakohastada. Palun veenduge, et kasutate seda toodet vastavalt juhistele ja ohutusjuhistele.

Garantii

Dorel Juvenile Group asendab või remondib (meie valikul) teie seade tasuta 24 kuu jooksul alates ostukuupäevast seademe on tootmisvõi materjalidefektide korral, kui seadet on kasutatud normaalses tingimustes. Võtke ühendust klienditeenindusega 24 kuu jooksul pärast volitatud jaemüüjalt ostu sooritamist.



Čistička vzduchu

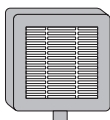

HEPA filtr
(ASF01)

Vlastnosti

Ovládací panel

Vývod vzduchu

Přívod vzduchu

Základna
(odnímatelná pro
výměnu filtru)

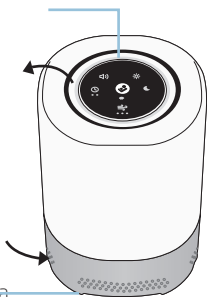

Pohled zezadu



Napájecí kabel



Ovládací panel

Vypínač (zapnutí / vypnutí / podržení pro reset)

Uklidňující zvuky (5 úrovní hlasitosti, podržením zvuky změňte)

Časovač (2 až 12 hodin - konfigurovatelné v aplikaci)

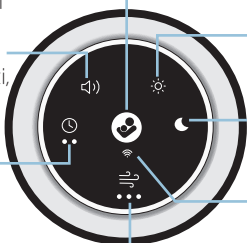

Noční světlo (3 úrovně jasu)

Režim spánku (ztlumí všechna světla)

Kontrolka Wi-Fi

Rychlost ventilátoru (nízká/střední/vysoká)

Informace pro spotřebitele

- HEPA filtr je mechanický filtr, který ze vzduchu zachytí 99,97 % částic o velikosti od 0,3 mikronu, jako jsou roztoči, srst domácích zvířat a pyl.
- Nevracejte tento výrobek v místě zakoupení. Pokud chybí nějaké díly, navštivte nás na maxi-cosi.com, kde se můžete připojit k chatu s našimi zaměstnanci.
- LED dioda nočního světla není vyměnitelná.
- Náhradní filtry se prodávají samostatně.



Instalace/výměna vzduchového filtru

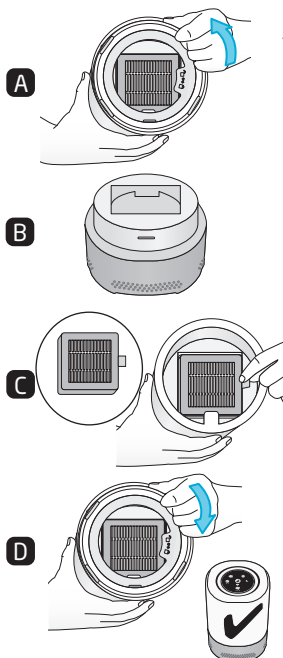

VAROVÁNÍ : Před sejmutím základny čističku vzduchu vypněte a odpojte.

1. Ujistěte se, že je čistička vzduchu vypnutá a odpojená.
2. **Sejměte základnu:**
Držte čističku vzduchu dnem vzhůru. Otočte základnu proti směru hodinových ručiček (obrázek A). Odložte základnu stranou (obrázek B).
3. **Vložte filtr:**
Odstraňte plastový sáček kolem filtru. Umístěte filtr do horní části tak, aby jazýček směřoval k vám (obrázek C).
4. **Připevněte základnu k horní části:**
Vložte základnu zpět do čističky vzduchu a otočte jí ve směru hodinových ručiček (obrázek D).
5. **Izberite lokacijo:**
Zvolte rovný povrch.
6. **Připojte čističku k napájení:**
Zapojte adaptér do elektrické zásuvky 220 až 240 V~, 50/60 Hz.
7. **Zapněte čističku:**
Stiskněte tlačítko zapnutí/vypnutí.

Resetování časovače filtru : Jakmile vyměníte filtr, musíte resetovat časovač výměny filtru.

- ➡ Dlouze (na 5 sekund) stiskněte tlačítko ventilátoru. Ozve se zvuk
- oznamující, že reset byl úspěšný, a blikání se zastaví.

POZNÁMKA: Pokud neresetujete časovač, bude kontrolka ventilátoru svítit červeně.

Připomenutí výměny filtru : Když celková doba používání filtru dosáhne 1 000 hodin, ikona ventilátoru zčervená.

POZNÁMKA: Načasování výměny filtru je založeno na jeho používání. 1 000 hodin odpovídá přibližně 90 dnům při každodenním používání po dobu 11 hodin. Nepřetržitě 24hodinové používání by vyžadovalo dřívější výměnu filtru.



Začínáme

Stáhněte si aplikaci **Maxi-Cosi Connected Home** vyhledáním Maxi-Cosi v obchodě s aplikacemi.



Nastavení

1. Vyjměte čističku vzduchu a HEPA filtr z obalu.
2. Nasad'te HEPA filtr.
3. Zapojte čističku vzduchu do zdroje napájení. Až bude připravena ke spárování, indikátor Wi-Fi začne blikat.
4. Postupujte krok za krokem podle pokynů v aplikaci Maxi-Cosi Connected Home na vašem mobilním zařízení a proveďte nastavení.
5. Po spárování se indikátor Wi-Fi na ovládacím panelu rozsvítí bíle.
6. Objevte funkce aplikace Maxi-Cosi Connected Home.

Wi-Fi připojení

Je vyžadováno připojení k internetu přes 2,4GHz Wi-Fi.

Zkontrolujte sílu signálu Wi-Fi z vašeho routeru.

Aby se omezilo rušení signálu, neumist'ujte čističku vzduchu do blízkosti velkých elektrických spotřebičů, ani velkých kovových nebo betonových povrchů.



Umístění

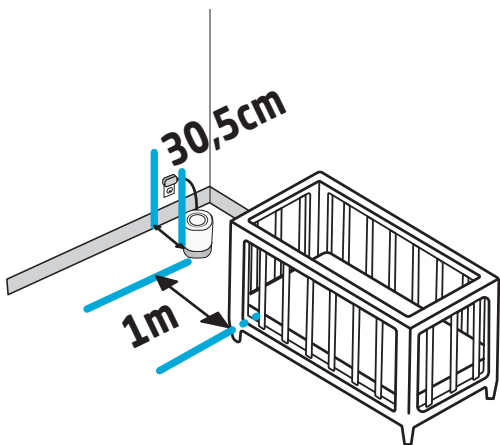

Vyberte ideální umístění čističky vzduchu a ujistěte se, že napájecí kabel bude alespoň 0,9 m (3 stopy) od postýlky.

Čistička vzduchu by měla stát na podlaze nebo jiném rovném povrchu, jako je noční stolek. **NESTAVTE** čističku na koberec.



Úprava nastavení

Nastavení můžete upravit přímo na přístroji nebo pomocí aplikace **MAXI-COSI**.



Krátce stiskněte tlačítko zapnutí/vypnutí.

Dlouhým stisknutím po dobu 5 sekund vstoupíte do režimu párování. 
Dlouhým stisknutím po dobu 10 sekund obnovíte tovární nastavení. Ozve se zvuk a ikona napájení 3× blikne..

POZNÁMKA: Při příštím zapnutí si paměť vybaví poslední nastavení.



Stisknutím tlačítka Rychlost ventilátoru můžete přepínat mezi nízkou, střední a vysokou rychlostí a vypnutím.



Stisknutím tlačítka Noční světlo můžete nastavit jas na nízkou, střední a vysokou úroveň nebo světlo vypnout.



Stisknutím tlačítka Uklidňující zvuky / Šum je zapnete.

Dalším stisknutím můžete procházet úrovněmi hlasitosti 1, 2, 3, 4, 5 a poté je vypnout.

Dlouhým stisknutím můžete procházet dostupné zvuky nebo je vypnout.

Krátkým stisknutím upravíte hlasitost.



Režim spánku ponechá indikátory zhasnuté, pokud je nestisknete.

Krátkým stisknutím režim spánku zapnete/vypnete.

Dlouhým stisknutím aktivujete/deaktivujete dětskou pojistku. Jakékoli stisknuté tlačítko se po aktivaci uzamkne.



Stiskněte tlačítko časovače pro procházení nastavení:



Odpocinek, spánek a vypnuto.

Levá LED kontrolka – časovač odpočinku (2 hodiny*)

Pravá LED kontrolka – časovač spánku (12 hodin*)

Obě LED kontrolky – vlastní nastavení časovače (pouze v aplikaci)

* Konfigurovatelné v aplikaci.

FAQs

Proč se nedaří připojit čističku vzduchu k domácí Wi-Fi?

- Indikátor Wi-Fi musí blikat, aby byla v režimu párování. Pokud neblinká, dlouze stiskněte tlačítko napájení po dobu 5 sekund, abyste vstoupili do režimu párování.
- Podle pokynů v aplikaci spárujte zařízení s domácí bezdrátovou sítí. Ujistěte se, že je zařízení ve vzdálenosti do 6 metrů (20 stop) od vašeho bezdrátového routeru a váš chytrý telefon je připojen ke stejné síti. Ke spárování tohoto zařízení musíte používat bezdrátovou síť 2,4 GHz.

Mohu spárovat své zařízení s více než jedním účtem?

- Sdílení přístupu k vašemu zařízení s ostatními pečovateli je snadné. Přejděte na obrazovku nastavení zařízení, vyberte „sdílení a uživatelé“, poté klepněte na „přidat nového uživatele“ a vyplňte požadované informace.
- Chcete-li zařízení spárovat s novým vlastníkem účtu, musíte zařízení resetovat do továrního nastavení podržením tlačítka napájení po dobu 10 sekund.

Lze HEPA filtr umýt?

- Velké nečistoty lze z HEPA filtru opatrně odstranit pomocí stlačeného vzduchu. Když filtr dosáhne konce doporučené doby používání, vyměňte jej za náhradní filtr k čističce vzduchu Maxi-Cosi Clean (prodává se samostatně). Filtr nemyjte.

Jak často by se měl HEPA filtr vyměňovat?

- Přiložený HEPA filtr má životnost 1000 hodin nebo přibližně 90 dní při používání funkce ventilátoru / čističky vzduchu po dobu 11 hodin denně. Když je čas vyměnit filtr, ikona rychlosti ventilátoru se rozsvítí červeně. Můžete se také přihlásit k přijímání připomenutí v podobě oznámení na vašem chytrém telefonu.

Co je režim spánku?

- V režimu spánku zhasnou všechny kontrolky na zařízení, nadále však budete moci podle svých preferencí přizpůsobovat funkce zařízení, včetně rychlosti ventilátoru, uklidňujících zvuků, nočního světla nebo časovače.

BEZPEČNOST

Před použitím si pozorně přečtěte tyto bezpečnostní pokyny a pečlivě je uschovejte pro případ dalšího použití.

1. Výrobek obsahuje drobné součásti, při rozbalování a montáži výrobku postupujte opatrně.
2. **KABELY PŘEDSTAVUJÍ POTENCIÁLNÍ RIZIKO UŠKRCENÍ, KABELY UCHOVÁVEJTE MIMO DOSAH DĚTÍ (VE VZDÁLENOSTI DELŠÍ NEŽ JEDEN METR/TRI A PŮL STOPY).**

UPOZORNĚNÍ

1. Dodržujte prosím všechny níže uvedené bezpečnostní pokyny, abyste zajistili bezpečnost a snížili riziko poranění elektrickým proudem.
2. Tento čistička vzduchu mohou používat děti od 8 let věku a osoby se sníženými fyzickými, smyslovými nebo duševními schopnostmi nebo nedostatkem zkušeností a znalostí v případě, že jsou pod dohledem nebo jim byly poskytnuty pokyny týkající se používání zvlhčovače bezpečným způsobem a pokud si uvědomují rizika spojená s používáním zvlhčovače. Děti by si neměly se zvlhčovačem hrát. Děti by neměly přístroj čistit ani provádět údržbu bez dohledu.
3. Před použitím této čističky vzduchu se ujistěte, že napětí vaší elektrické sítě je stejné jako napětí uvedené na typovém štítku čističky vzduchu.
4. Čističku vzduchu vždy umístěte na tvrdý, rovný a rovný povrch. Vyvarujte se vystavení přímému slunečnímu záření a vždy jej udržujte v dostatečné vzdálenosti od stěn a zdrojů tepla, jako jsou kamna, radiátory atd. Varování: Čistička vzduchu nemusí fungovat správně, pokud není umístěna na rovném povrchu.
5. **NEZAPOJUJTE** kabel mokřými rukama.
6. Pokud je síťový kabel poškozen, musí jej vyměnit výrobce, jeho servisní technik nebo podobně kvalifikovaná osoba, aby se předešlo nebezpečí.
7. Abyste snížili riziko úrazu elektrickým proudem, neodstraňujte šrouby. Čistička vzduchu neobsahuje žádné části, které by uživatel mohl opravit, kromě filtru. Veškeré údržbové práce přenechejte kvalifikovanému personálu.
8. Čističku vzduchu nespouštějte, pokud není na svém místě žádný filtr nebo s jinými filtry, než je ten, který prodává Maxi Cosi.
9. Nikdy nemanipulujte, pokud je čistička vzduchu v provozu.
10. Pokud při používání, jak je popsáno v tomto návodu, ucítíte neobvyklý zápach, vypněte čističku vzduchu, odpojte ji a nechte ji zkontrolovat prodejcem.
11. Před čištěním nebo výměnou filtru čističku vzduchu odpojte.
12. Čističku vzduchu ani síťový kabel ani zástrčku neponořujte do vody nebo jiných kapalin.
13. Nikdy neškrábejte snímač tvrdým nástrojem. Čističku vzduchu je nutné pravidelně čistit. Chcete-li to provést, přečtěte si pokyny k čištění v tomto návodu.
14. Pokud na čističku vzduchu vylijete jakoukoli tekutinu, může to způsobit vážné poškození. Ihned jej vypněte ze sítě. Vytáhněte síťovou zástrčku a poradte se s prodejcem.
15. Pokud čističku vzduchu nepoužíváte a před čištěním, odpojte ji od zdroje napájení.
16. Ujistěte se, že se síťový kabel nedotýká žádného horkého povrchu a že nepřesahuje přes okraj stolu.
17. Nikdy nepoužívejte tuto čističku vzduchu v místnosti, kde se používají aerosolové produkty (spreje), v místnosti nebo kde se podává kyslík.
18. Na čističku vzduchu nepokládejte kusy oblečení nebo ručníky. Pokud je tryska ucpaná, může to způsobit poruchu čističky vzduchu.
19. Nikdy nepoužívejte čističku vzduchu na prašném nebo vlhkém místě. Ideální úroveň relativní vlhkosti pro lidské pohodlí je ve skutečnosti mezi 45 % a 65 %. Nadměrná vlhkost se projevuje ve formě kondenzace na studených površích nebo studených stěnách v místnosti. Pro správné měření vlhkosti v místnosti použijte vlhkoměr dostupný ve většině specializovaných obchodů a hypermarketů.
20. Čistička vzduchu je určena pouze pro vnitřní a domácí použití.
21. Nikdy nepoužívejte spotřebič v blízkosti zdroje tepla.
22. Nepoužívejte spotřebič v blízkosti hořlavých předmětů nebo produktů (záclony, aerosoly, rozpouštědla atd.).

DŮLEŽITÉ BEZPEČNOSTNÍ POKYNY

- **VENTILACE: NEBLOKUJTE** ventilační otvory. **NESTAVTE** výrobek na postel, pohovku, koberec ani podobné povrchy. **NEUMÍSTUJTE** výrobek do knihoven či skříní, které by mohly omezit proudění vzduchu.

- **TEPLO:** Čističku vzduchu je třeba umístit z dosahu zdrojů tepla, jako jsou radiátory, topné mřížky, kamna nebo jiná zařízení produkující teplo. Tyto součásti také chráňte před přímým slunečním zářením.
- **OCHRANA NAPÁJECÍHO KABELU:** Nikdy neumísťujte kabel do blízkosti žádného zdroje tepla. Nezakrývejte kabel koberci ani jinými krytinami. Neumisťujte kabel pod nábytek nebo spotřebiče. Zvláštní pozornost věnujte kabelu v místě u zástrčky, u zásuvky a v místě, kde vychází z čističky vzduchu. Nenechávejte kabel v místech, kde se často chodí. Umístěte kabel tak, aby o něj nikdo nezakopl."
- Výrobek obsahuje malé části, dávejte proto pozor na své děti a při vybalování a sestavování výrobku dbejte na to, aby byly malé části mimo jejich dosah.
- Tento výrobek není hračka a měl by být uchovávan mimo dosah dětí.
- Kabely představují potenciální nebezpečí uškrcení. Uchovávejte je mimo dosah dětí: 90 cm (3 stopy).
- Toto zařízení je určeno pouze pro vnitřní použití. Nepoužívejte v mokřích nebo vlhkých prostorách, NIKDY neponořujte do vody nebo kapaliny.

Péče a údržba

- **POZNÁMKA:** Jedná se o elektrický spotřebič, jehož používání musíte věnovat pozornost.
- **FILTR NEUMÝVEJTE**
- Odstraňte z ventilátoru veškerý prach pomocí stlačeného vzduchu. Vyjměte filtr a profoukněte jednotku stlačeným vzduchem.
- Před čištěním odpojte ze sítě. Vnější část čističky vzduchu otřete měkkým suchým hadříkem.
- Nečistěte abrazivními chemikáliemi ani hořlavými čisticími prostředky.

Prohlášení o shodě

Shoda s normami

Společnost Maxi-Cosi tímto prohlašuje, že inteligentní čistička vzduchu je v souladu se směrnicí RED 2014/53/EU. Úplné znění dokumentu EU DOC je k dispozici na následující internetové adrese: < maxi-cosi.com >

Elektromagnetická pole

Tato zvlhčovač od společnosti Maxi-Cosi vyhovuje všem platným standardům a předpisům, které se týkají vystavení působení elektromagnetických polí.

RF parametr:

Frekvenční rozsah Wi-Fi

Frekvenční pásmo: 2 412 až 2 462 MHz

Maximální výstupní výkon: 19,22 dBm

Frekvenční rozsah Bluetooth

Frekvenční pásmo: 2 402 až 2 480 MHz

Maximální výstupní výkon: 2,39 dBm

Elektrická likvidace



Staré elektrické přístroje nesmí být likvidovány společně s komunálním odpadem, ale je nutné je likvidovat samostatně. Likvidace v komunálních sběrných místech prostřednictvím soukromníků je bezplatná. Majitel starých přístrojů zodpovídá za to, že přístroje předá v těchto sběrných místech nebo podobných sběrných místech. I s tímto malým osobním úsilím přispíváte k recyklaci cenných surovin a ošetření toxických látek.

Odmítnutí odpovědnosti

V zájmu ochrany svých zákonných práv si prosím přečtěte pokyny, odmítnutí odpovědnosti, důležitá upozornění a bezpečnostní pokyny dodané společně s tímto výrobkem, předtím než tento výrobek použijete, abyste byli obeznámeni se svými zákonnými právy, odpovědností a bezpečnostními opatřeními. V opačném případě Vám může způsobit majetkovou újmu, ohrožit Vaši bezpečnost nebo způsobit nehodu. Společnost Maxi-Cosi si vyhrazuje právo tento dokument aktualizovat. Dbejte prosím na to, abyste tento výrobek používali v souladu s návodem a bezpečnostními pokyny.

Záruka

Společnost Dorel Juvenile Group Vám výrobek bezplatně vymění nebo opraví (dle našeho posouzení) ve lhůtě 24 měsíců od data nákupu, pokud je vadný z výroby a používá se v běžných podmínkách a v souladu s naší uživatelskou příručkou. Obrátte se na oddělení Péče o zákazníky do 24 měsíců od data nákupu u autorizovaného prodejce.



Purificator de aer

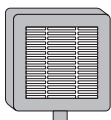

Filtru HEPA
(ASF01)

Caracteristici

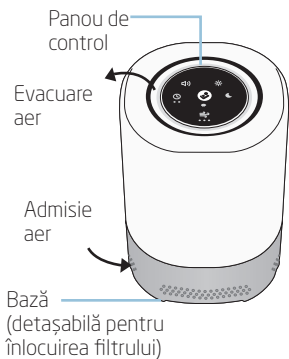

Vedere din spate





Panou de control

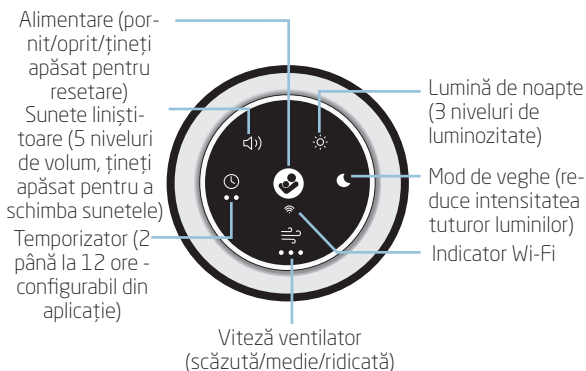

Informații consumatori

- Un filtru HEPA este un filtru mecanic care captează 99,97% dintre particulele în suspensie de până la 0,3 microni, cum ar fi acarienii de praf, mătreața de animale și polenul.
- Nu returnați acest produs la locul de cumpărare. Dacă lipsește vreo piesă, vizitați-ne pe maxi-cosi.com pentru a discuta cu noi acolo.
- LED-ul pentru lumina de noapte nu poate fi înlocuit.
- Filtrele de schimb sunt vândute separat



Pentru a instala/schimba filtrul de aer

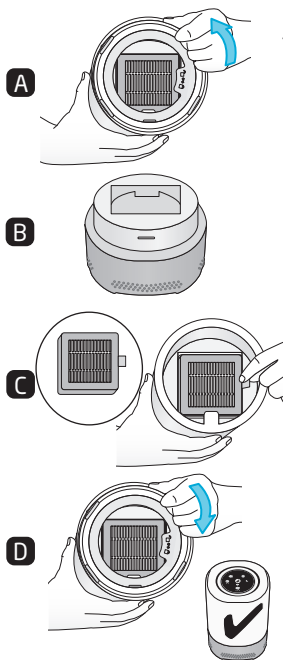

⚠ AVERTISMENT: Opriti și scoateți din priză purificatorul de aer înainte de a scoate baza.

1. Asigurați-vă că purificatorul de aer este oprit și scos din priză.
2. **Scoateți baza:**
Țineți purificatorul de aer cu partea de sus în jos. Răsuciți baza în sens invers acelor de ceasornic (Figura A). Puneți baza deoparte (Figura B).
3. **Introduceți filtrul:**
Îndepărtați pungă de plastic care înconjoară filtrul. Așezați filtrul în interiorul porțiunii superioare, cu clapeta orientată spre dvs. (Figura C).
4. **Montați baza pe porțiunea superioară:**
Introduceți baza înapoi în purificatorul de aer și răsuciți-o în sensul acelor de ceasornic (Figura D).
5. **Selectați o locație:**
Alegeți o suprafață plană și nivelată.
6. **Conectați la rețeaua electrică:**
Conectați adaptorul la o priză de curent alternativ de 220 ~ 240 V, 50/60 Hz.
7. **Porniți:**
Apăsăți butonul de pornire/oprire.

Resetare temporizator filtrare : După ce înlocuiți filtrul, trebuie să resetați temporizatorul de înlocuire a filtrului.

➡ Apăsăți lung butonul pentru ventilator timp de 5 secunde. Un sunet va indica faptul că resetarea a fost efectuată cu succes, iar clipirea se oprește.

NOTĂ: Lumina ventilatorului se va schimba în roșu dacă nu resetați temporizatorul.

Memento de înlocuire a filtrului : Când durata de utilizare cumulată a filtrului a atins 1.000 de ore, pictograma Ventilator devine roșie.

NOTĂ: Momentul de înlocuire a filtrului se bazează pe utilizare. 1.000 de ore ar echivala cu aproximativ 90 de zile, cu o utilizare zilnică de 11 ore. O utilizare continuă de 24 de ore ar necesita o schimbare a filtrului mai devreme.



Noțiuni de bază

Descărcați aplicația **Maxi-Cosi Connected Home** căutând Maxi-Cosi în magazinul de aplicații.



Configurare

1. Scoateți purificatorul de aer și filtrul HEPA din ambalaj.
2. Instalați filtrul HEPA
3. Conectați purificatorul de aer la sursa de alimentare. Indicatorul Wi-Fi va clipi atunci când este pregătit pentru asociere.
4. Pe dispozitivul dvs. mobil, urmați instrucțiunile pas cu pas din aplicația Maxi-Cosi Connected Home pentru configurare.d.
5. După asociere, indicatorul Wi-Fi de pe panoul de control se va aprinde (alb).
6. Explorați caracteristicile și funcționalitățile din aplicația **Maxi-Cosi Connected Home**.

Conectivitate Wi-Fi

Este necesară o conexiune la internet Wi-Fi de 2,4 GHz.

Verificați puterea semnalului Wi-Fi de la router.

Pentru a reduce interferențele de semnal, evitați să plasați purificatorul de aer în apropierea aparatelor electrice majore, suprafețelor mari de metal sau beton



Amplasare

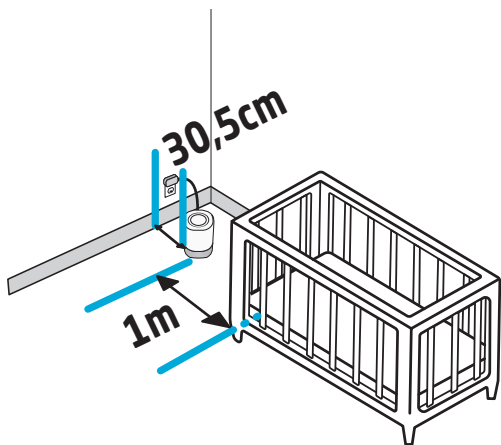

Determinați locația ideală pentru purificatorul de aer, asigurându-vă că cablul de alimentare rămâne la o distanță de cel puțin 3 ft (0,9 m) de pământ.

Purificatorul de aer trebuie așezat pe podea sau pe o altă suprafață plană, cum ar fi o masă laterală. **NU** îl așezați pe un covor.



Pentru a ajusta setările

Puteți ajusta setările direct pe unitate sau utilizând aplicația MAXI-COSI.



Apăsați scurt butonul de alimentare pentru a porni/opri.

Apăsați lung timp de 5 secunde pentru a intra în modul de asociere. 

Apăsați lung timp de 10 secunde pentru a restabili setările din fabrică, se emite un sunet, pictograma de alimentare clipește de 3 ori.

NOTĂ: Memoria va reapela ultimele setări la următoarea pornire.



Apăsați butonul pentru viteza ventilatorului pentru a parcurge ciclurile de viteză redusă, medie, ridicată și oprită.



Apăsați butonul pentru lumină de noapte pentru a seta luminozitatea la redusă, medie, ridicată și oprită.



Apăsați butonul pentru sunete liniștitoare/zgomot alb.

Apăsați din nou pentru a trece prin nivelurile de volum 1, 2, 3, 4, 5 și apoi pentru a opri.

Apăsați lung pentru a parcurge sunetele disponibile și pentru a opri.

Apăsați scurt pentru a regla volumul.



Modul de veghe menține luminile indicatoare stinse, cu excepția cazului în care acestea sunt apăstate.

Apăsați scurt pentru a activa/dezactiva modul de veghe.

Apăsați lung pentru a activa/dezactiva sistemul de blocare pentru copii, orice buton apăsat va fi blocat atunci când este activat.



Apăsați butonul Temporizator pentru a parcurge setările:



Ora de somn, Ora de culcare și Opre.

LED stânga - Temporizator oră de somn (2 ore*)

LED dreapta - Temporizator oră de culcare (12 ore*)

Ambele LED-uri - Temporizator personalizat (numai în aplicație)

*Configurabil din aplicație.

FAQs

De ce nu pot conecta purificatorul de aer la rețeaua Wi-Fi de acasă?

- Indicatorul Wi-Fi trebuie să clipească pentru a fi în modul de asociere. Dacă nu clipește, apăsați lung butonul de alimentare timp de 5 secunde pentru a intra în modul de asociere.
 - Urmați instrucțiunile din aplicație pentru a asocia dispozitivul cu rețeaua wireless de acasă. Asigurați-vă că dispozitivul se află la mai puțin de 20' (6 m) de routerul wireless și că smartphone-ul dvs. este conectat la aceeași rețea. Trebuie să utilizați o rețea wireless de 2,4 GHz pentru a asocia acest dispozitiv.
-

Pot asocia dispozitivul cu mai mult de un cont?

- Este ușor să partajați accesul la dispozitiv cu alți îngrijitori. Accesați ecranul de setări al dispozitivului, selectați „Partajare și utilizatori”, apoi atingeți „Adăugați un utilizator nou” și completați informațiile.
 - Pentru a asocia dispozitivul cu un nou proprietar de cont, trebuie să îl resetați din fabrică ținând apăsat butonul de pornire timp de 10 secunde.
-

Poate fi spălat filtrul HEPA?

- Reziduurile mari pot fi îndepărtate cu grijă de pe filtrul HEPA folosind aer comprimat. Când filtrul a ajuns la sfârșitul perioadei de utilizare recomandate, înlocuiți-l cu filtrele de schimb pentru purificatorul de aer Maxi-Cosi Clean (vândute separat). Nu spălați filtrul.
-

Cât de des trebuie înlocuit filtrul HEPA?

- Filtrul HEPA inclus are un ciclu de viață de 1.000 de ore sau aproximativ 90 de zile atunci când se utilizează funcția ventilator/purificator de aer timp de 11 ore pe zi. Când este timpul să înlocuiți filtrul, pictograma de viteză a ventilatorului se va aprinde cu roșu. De asemenea, puteți opta pentru a primi notificări push pe smartphone-ul dvs.
-

Ce este modul de veghe?

- Modul de veghe va opri toate luminile indicatoare de pe dispozitiv și vă va permite în continuare să vă personalizați preferințele pentru funcționalitatea dispozitivului, inclusiv viteza ventilatorului, sunetele liniștitoare, lumina de noapte sau temporizatorul.

SIGURANȚĂ

Citiți cu atenție toate instrucțiunile înainte de utilizare și păstrați manualul de utilizare pentru consultare ulterioară.

1. Produsul conține piese mici, aveți grijă la despachetarea și asamblarea produsului.
2. Cablurile prezintă un pericol potențial de strangulare. Nu lăsați cablurile la îndemâna copiilor (peste 1 metru/3,5 picioare distanță).

AVERTIZARE

1. Vă rugăm să urmați toate precauțiile de siguranță enumerate mai jos pentru a reduce riscul de vătămare sau electrocutare.
2. Acest Purificator de aer poate fi folosit de copii având vârsta de cel puțin 8 ani și de persoane cu abilități fizice, senzoriale sau mentale reduse, ori fără experiență sau cunoștințe, dacă au fost supravegheați sau au primit instrucțiuni cu privire la utilizarea sigură a umidificatorului și înțeleg riscurile implicate. Copiii nu se pot juca cu umidificatorul. Curățarea și întreținerea nu se vor efectua de către copii nesupravegheați.
3. Înainte de a utiliza acest purificator de aer, asigurați-vă că tensiunea de alimentare cu energie electrică este aceeași cu cea indicată pe plăcuța de identificare a purificatorului de aer.
4. Așezați întotdeauna purificatorul de aer pe o suprafață dură, plană și plană. Evitați expunerea la lumina directă a soarelui și păstrați-l întotdeauna departe de pereți și surse de căldură, cum ar fi sobe, calorifere etc. Avertisment: Purificatorul de aer poate să nu funcționeze corect dacă nu este așezat pe o suprafață plană.
5. NU conectați cablul cu mâinile ude.
6. Dacă cablul de alimentare este deteriorat, acesta trebuie înlocuit de către producător, agentul său de service sau o persoană calificată similar pentru a evita un pericol.
7. Pentru a reduce riscul de electrocutare, nu scoateți șuruburile. Purificatorul de aer nu conține piese reparabile de utilizator, cu excepția filtrului. Vă rugăm să lăsați toate lucrările de întreținere personalului calificat.
8. Nu rulați Purificatorul de Aer atunci când nu există niciun Filtru la locul lui sau cu alte filtre decât cel vândut de Maxi Cosi.
9. Nu manipulați niciodată în timp ce purificatorul de aer este în funcțiune.
10. Dacă există un miros neobișnuit atunci când este utilizat conform descrierii din acest manual, opriți purificatorul de aer, deconectați-l și solicitați-l să îl examineze dealer-ul dumneavoastră.
11. Deconectați purificatorul de aer înainte de a-l curăța sau schimbați filtrul.
12. Nu scufundați purificatorul de aer sau cablul de alimentare sau priza în apă sau în alte lichide.
13. Nu răzuți niciodată traductorul cu o unealtă tare. Purificatorul de aer trebuie curățat în mod regulat. Pentru a face acest lucru, consultați instrucțiunile de curățare din acest manual.
14. Dacă vărsați orice lichid pe purificatorul de aer, acesta poate provoca daune grave. Opriți-l imediat de la rețea. Scoateți ștecherul și consultați-vă distribuitorul.
15. Deconectați purificatorul de aer de la sursa de alimentare atunci când nu este utilizat și înainte de curățare.
16. Asigurați-vă că cablul de alimentare nu atinge nicio suprafață fierbinte și că nu depășește marginea mesei.
17. Nu utilizați niciodată acest purificator de aer într-o încăpere în care se folosesc produse cu aerosoli (spray) sau într-o cameră sau în care se administrează oxigen.
18. Nu puneți articole de îmbrăcăminte sau prosoape deasupra purificatorului de aer. Dacă duza este obturată, aceasta poate cauza funcționarea defectuoasă a purificatorului de aer.
19. Nu utilizați niciodată purificatorul de aer într-un loc cu praf sau umed. Nivelul ideal de umiditate relativă pentru confortul uman este de fapt între 45% și 65%. Excesul de umiditate se manifestă sub formă de condens pe suprafețele reci sau pe pereții reci din cameră. Pentru a măsura corect umiditatea camerei, utilizați un higrometru disponibil în majoritatea magazinelor și hipermarketurilor specializate.
20. Purificatorul de aer este conceput numai pentru uz interior și casnic.
21. Nu utilizați niciodată aparatul în apropierea unei surse de căldură.
22. Nu utilizați aparatul în apropierea obiectelor sau produselor inflamabile (draperii, aerosoli, solvenți etc.).

INSTRUCȚIUNI DE SIGURANȚĂ IMPORTANTE

- **VENTILAȚIE:** NU blocați deschiderile de ventilație. NU îl așezați pe pat, canapea, covor sau altă suprafață similară. NU îl așezați într-o bibliotecă sau într-un dulap care ar putea restricționa fluxul de aer.
- **CĂLDURĂ:** Purificatorul de aer trebuie să fie amplasat departe de sursele de căldură, cum ar fi radiatoare, orificii de încălzire, aragazuri sau alte aparate care produc căldură. De asemenea, feriți aceste

componente departe de lumina directă a soarelui.

- **PROTECȚIA CABLULUI DE ALIMENTARE:** Nu așezați niciodată cablul în apropierea unei surse de căldură. Nu acoperiți cablul cu un covor, o mocheta sau alte materiale. Nu așezați cablul sub mobilier sau aparate. Acordați o atenție deosebită cablului la ștecher, la priză și la punctul în care iese din purificatorul de aer. Țineți cablul departe de zonele în care oamenii se plimbă des. Așezați cablul într-un loc în care să nu vă împiedicați de el.
- Produsul conține piese mici, aveți grijă de copii și țineți piesele mici departe de aceștia atunci când despachetați și asamblați produsul.
- Acest produs nu este o jucărie și nu trebuie lăsat la îndemâna copiilor.
- Cablurile prezintă un potențial pericol de strangulare. Nu țineți cablurile la îndemâna copiilor: 3 ft (90 cm).
- Acest dispozitiv este conceput numai pentru utilizare în interior. Nu utilizați în zone umede, nu introduceți NICIODATĂ în apă sau lichide.

Îngrijire și întreținere

- **NOTĂ:** Acesta este un aparat electric și necesită atenție atunci când este utilizat.
- **NU SPĂLAȚI FILTRUL**
- Îndepărtați excesul de praf de pe ventilator cu ajutorul aerului comprimat. Îndepărtați filtrul și suflați aer comprimat în unitate.
- Scoateți din priză înaintea de curățare. Ștergeți partea exterioară a purificatorului de aer cu o cârpă moale și uscată.
- Nu curățați cu substanțe chimice abrazive sau agenți de curățare inflamabili.

Declarație de conformitate

Conformitatea cu standardele

Prin prezenta, Maxi-Cosi declară că purificatorul de aer inteligent este în conformitate cu RED 2014/53/UE. Textul integral al Declarației de conformitate UE este disponibil la următoarea adresă de internet: <maxi-cosi.com>.

Câmpuri electromagnetice

Acest umidificator Maxi-Cosi respectă toate standardele și reglementările aplicabile cu privire la expunerea la câmpuri electromagnetice.

Parametru RF:

Gamă de frecvențe Wi-Fi

Bandă de frecvență: 2412 MHz ~ 2462 MHz

Putere maximă de ieșire: 19,22 dBm

Gamă de frecvențe Bluetooth

Bandă de frecvență: 2402 MHz ~ 2480 MHz

Putere maximă de ieșire: 2,39 dBm

Eliminarea ecologică a deșeurilor



Electrocasnicele vechi nu trebuie aruncate împreună cu deșeurile menajere, ci trebuie eliminate separat. Eliminarea de către persoane fizice la punctul comun de colectare este gratuită.

Proprietarul electrocasnicelor vechi este responsabil pentru aducerea lor la aceste puncte de colectare sau la unele similare. Prin acest mic efort personal, contribuiți la reciclarea materiilor prime valoroase și la tratarea substanțelor toxice.

Disclaimer

Pentru a vă proteja drepturile legale, citiți instrucțiunile, declarațiile, instrucțiunile importante și elementele de siguranță furnizate împreună cu acest produs înainte de a utiliza produsul pentru a vă înțelege drepturile legale, responsabilitățile și măsurile de siguranță. În caz contrar, se pot produce daune asupra proprietății, pericole de siguranță personală sau accidente. Maxi-Cosi își rezervă dreptul de a actualiza acest document. Vă rugăm să vă asigurați că utilizați produsul conform instrucțiunilor și îndrumărilor de siguranță.

Garanție

Dorel Juvenile Group va înlocui sau repara (la discreția sa) aparatul dvs. gratuit timp de 24 de luni de la data achiziției dacă aparatul are defecte de fabricație sau materiale, atunci când este folosit în condiții normale și conform manualului nostru de utilizare. Contactați Relațiile cu clienții în termen de 24 de luni de la achiziția de la un comerciant autorizat.



מטהר אוויר

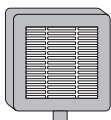

מסנן HEPA
(ASF01)

תכונות

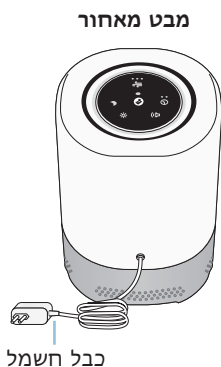



לוח בקרה

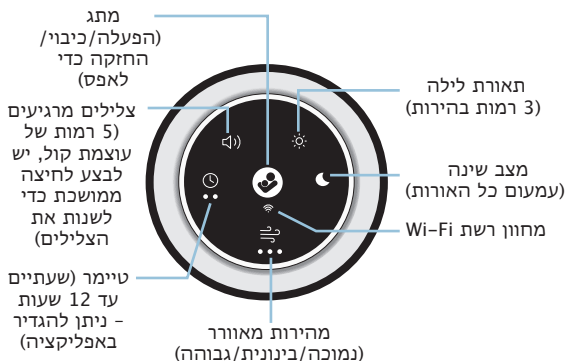

מידע לצרכן

• HEPA הוא מסנן מכני שלוכד 99.97% מהחלקיקים באוויר שגודלם 0.3

• מיקרונים, כגון קרדית האבק, קשקשים של חיות מחמד ואבקנים.

• maxi- אין להחזיר מוצר זה לנקודת המכירה. אם חלק כלשהו חסר, יש לבקר בכתובת maxi-cosi.com כדי לשוחח אתנו.

• נורת ה-LED של פונקציית תאורת הלילה אינה ניתנת להחלפה.

• מסננים להחלפה נמכרים בנפרד



התקנה/החלפה של מסנן האוויר

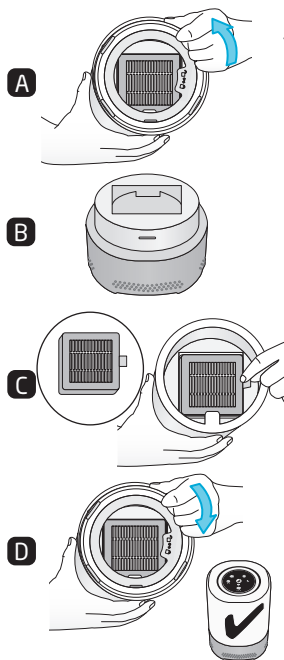

⚠ אזהרה: לפני הסרת הבסיס, יש לכבות את מטהר האוויר ולנתק אותו ממקור המתח.

1. יש לוודא שמטהר האוויר כבוי וכבל החשמל נותק ממקור המתח.

2. הסרת הבסיס:

יש להפוך את מטהר האוויר ולסובב את הבסיס נגד כיוון השעון (איור A). יש להניח את הבסיס בצד (איור B).

3. הכנסת המסנן:

יש להסיר את כיסוי הפלסטיק שעוטף את המסנן. יש להניח את המסנן בתוך החלק העליון כשהלשונית פונה כלפיך (איור C).

4. התקנת הבסיס על החלק העליון:

יש להחזיר את הבסיס למקומו בגוף מטהר האוויר ולסובב בכיוון השעון (איור D).

5. בחירת מיקום:

יש להניח את מטהר האוויר על גבי משטח שטוח ומאוזן.

6. חיבור למקור מתח:

יש לחבר את מתאם החשמל לשקע זרם חילופין בהספק של ~ 220 240V, 50/60Hz.

7. הפעלה:

יש ללחוץ על מתג ההפעלה/כיבוי.

איפוס פונקציית הטיימר של המסנן : לאחר החלפת המסנן, יש לאפס את פונקציית הטיימר של המסנן החלופי.

יש ללחוץ לחיצה ממושכת (למשך 5 שניות) על מתג המאוורר. נשמע צליל המציין שתהליך האיפוס בוצע בהצלחה וההבהוב נפסק.

הערה: אם לא מתבצע איפוס של הטיימר, נורת החיווי של המאוורר הופכת לאדומה.

תזכורת להחלפת המסנן : כשזמן השימוש המצטבר במסנן מגיע ל-1,000 שעות, סמל המאוורר הופך לאדום.

הערה: מועד החלפת המסנן מבוסס על רמת השימוש. 1,000 שעות שימוש שוות ל-90 ימים בערך, עם שימוש יומי של 11 שעות. שימוש רצוף בכל שעות היממה יחייב החלפת מסנן במועד מוקדם יותר.



לתחילת העבודה

יש להוריד את האפליקציה **Maxi-Cosi Connected Home** באמצעות חיפוש הערך Maxi-Cosi בחנות האפליקציות.



הגדרה

1. יש להוציא את מטהר האוויר ואת המסנן HEPA מהאריזה.
2. התקן מסנן HEPA
3. יש לחבר את מטהר האוויר למקור מתח. מחוון רשת ה-Wi-Fi יבהב כשמטהר האוויר מוכן לביצוע שיוך.
4. במכשיר הנייד, יש לבצע את ההוראות המפורטות באפליקציה Maxi-Cosi Connected Home כדי לבצע את ההגדרות הדרושות.
5. בסיום ביצוע תהליך השיוך, מחוון ה-Wi-Fi נדלק בלוח הבקרה (בלבן).
6. יש לעיין בתכונות ובפונקציות הזמינות באפליקציה Maxi-Cosi Connected Home.

קישוריות Wi-Fi

נדרש חיבור לרשת Wi-Fi של 2.4GHz. יש לבדוק את עוצמת אות ה-Wi-Fi שמתקבל מהנתב. "כדי להפחית את רמת ההפרעות לאות ה-Wi-Fi, יש להימנע מהצבת מטהר האוויר בסמיכות למכשירי חשמל או ליד משטחי מתכת או בטון גדולים"



הצבת מטהר האוויר

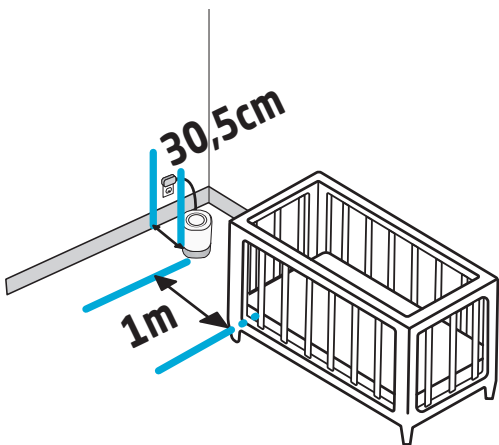

יש לבחור במיקום המתאים ביותר עבור מטהר האוויר כדי להבטיח שכבל החשמל במרחק של 0.9 מטר לפחות מהעריסה.

יש להציב את מטהר האוויר על הרצפה או על משטח שטוח ומאוזן אחר, כגון שולחן פינתי. אין להניח את מטהר האוויר על שטיח.



להתאמת ההגדרות

ניתן להתאים את ההגדרות באמצעות מתגי היחידה או באמצעות שימוש באפליקציה **MAXI-COSI**.



יש ללחוץ לחיצה קצרה על מתג ההפעלה/כיבוי.
יש ללחוץ לחיצה ארוכה (5 שניות) כדי להיכנס למצב שיוך .
יש ללחוץ לחיצה ארוכה (10 שניות) כדי לבצע שחזור להגדרות היצרן; נשמע חיווי קולי; סמל אספקת המתח מהבהב שלוש פעמים.

הערה: לאחר ההפעלה הבאה של מטהר האוויר, תתבצע קריאה של ההגדרות האחרונות מהזיכרון.

 יש ללחוץ על מתג מהירות המאוורר כדי לבחור בין מהירות נמוכה, בינונית, גבוהה או מצב כבוי.

 יש ללחוץ על המתג 'מצב לילה' כדי לקבוע את רמת הבהירות לנמוכה, בינונית, גבוהה או מצב כבוי.

 יש ללחוץ על המתג 'צלילים מרגיעים' / 'רעש לבן' כדי להפעיל את האפשרות.

יש ללחוץ שוב על המתג כדי לבחור את עוצמת הקול (1, 2, 3, 4, 5) או מצב כבוי.

יש ללחוץ לחיצה ארוכה כדי לבחור מבין הצלילים הזמינים או מצב כבוי.

יש ללחוץ לחיצה קצרה כדי לכוונן את עוצמת הקול.

 ב'מצב שינה', נורות החיווי נותרות כבויות, אלא אם מתבצעת לחיצה עליהן.

לחיצה קצרה כדי להפעיל/להשבית מצב שינה.

לחיצה ארוכה כדי להפעיל/להשבית נעילת ילדים - כשהתכונה מופעלת, כל הלחצנים יושבתו.

 יש ללחוץ על מתג הטיימר כדי לעבור בין ההגדרות הבאות:
• זמן נמנום, שעת שינה וכיבוי.

נורת LED משמאל - טיימר לנמנום (שעתיים*)

נורת LED מימין - טיימר לשעת השינה (12 שעות*)

שתי נורות ה-LED - טיימר בהתאמה אישית (באמצעות

האפליקציה בלבד)

* להגדרה באמצעות האפליקציה.

FAQs

מדוע לא ניתן לחבר את מטהר האוויר לרשת ה-Wi-Fi הביתית?

- כשמטרה האוויר במצב שיוך, מחוון רשת ה-Wi-Fi מהבהב. אם הוא אינו מהבהב, יש ללחוץ לחיצה ארוכה (5 שניות) על מתג ההפעלה כיבוי כדי להיכנס למצב שיוך.
- יש לפעול בהתאם להוראות באפליקציה כדי לבצע שיוך בין המכשיר לרשת הביתית. יש לוודא שהמכשיר נמצא במרחק שאינו עולה על 6 מטר מהנתב ושהטלפון הנייד מחובר לאותה רשת. שיוך המכשיר מחייב שימוש ברשת אלחוטית של 2.4GHz.

האם ניתן לבצע שיוך בין המכשיר ליותר מחשבון אחד?

- ניתן לשתף בקלות גישה למכשיר עם מטפלים אחרים. יש לעבור את מסך ההגדרות, לבחור באפשרות 'שיתוף ומשתמשים' ולאחר מכן להקיש על 'הוספת משתמש חדש' ולהשלים את הזנת המידע המבוקש.
- יכדי לבצע שיוך של המכשיר עם חשבון של בעלים חדש, יש לבצע איפוס להגדרות היצרן באמצעות לחיצה ממושכת על מתג ההפעלה כיבוי (10 שניות).

האם ניתן לשטוף מסנן HEPA?

- ניתן להסיר בזירות שיירים גדולים ממסנן HEPA באמצעות שימוש באוויר דחוס. כשהמסנן מגיע לסוף מחזור חייו המומלץ, יש להחליפו במסנן חלופי עבור מטהר אוויר מתוצרת Maxi-Cosi (נמכר בנפרד). אין לשטוף את המסנן.

באיזו תדירות יש להחליף מסנן HEPA?

- למסנן HEPA שמסופק עם המוצר מחזור חיים של 1,000 שעות או 90 ימים בערך בעת שימוש במטרה האוויר במשך 11 שעות מדי יום. כשמגיע מועד החלפת המסנן, סמל המאוורר נדלק באדום. בנוסף, ניתן לבקש לקבל תזכורות בדחיפה בטלפון הנייד (מהאפליקציה).

מה זה 'מצב שינה'?

- מצב שינה גורם לכיבוי כל נורות החיווי במכשיר אך מאפשר התאמה של העדפותיכם, כולל מהירות המאוורר, צלילים מרגיעים, תאורת לילה או טיימר.

סיחות

- לפני השימוש, קרא את כל הוראות הבטיחות ביסודיות ושמו את מדריך ההוראות לעיון בעתיד.
1. המוצר מכיל חלקים קטנים: היזהר בעת פתיחת האריזה והרכבת המוצר.
 2. הכבלים מהווים סכנת חניקה אפשרית. הרחק את הכבלים מהישג ידם של ילדים) למרחק של מטר אחד לכל הפחות.

אזהרה

1. כדי להבטיח את הבטיחות ולצמצם סכנות פציעה או התחשמלות, פעל על פי כל אמצעי הבטיחות המפורטים בהמשך.
2. יכולים מטהר אוויר במכשיר האדים ילדים בני 8 ומעלה ואנשים בעלי יכולות פיזיות, חושיות ושכליות מוגבלות או חסרי ניסיון וידע, אם הם עושים זאת בפיקוח ובהשגחה, וקיבלו הדרכה באשר לשימוש הנכון במכשיר האדים והבינו את הסכנות הכרוכות בו. אין להתיר לילדים לשחק במכשיר האדים. ילדים לא יבצעו, ללא השגחה פעולות ניקוי ותחזוקת משתמש כלשהן
3. לפני השימוש במטהר האוויר הזה דא שהמתח של אספקת החשמל שלך זהה לזה שמצוין על לוחית הדירוג של מטהר האוויר.
4. הנח תמיד את מטהר האוויר על משטח קשיח, שטוח וישר. הימנע מחשיפה לאור שמש ישיר והרחיק אותו תמיד מקירות וממקורות חום כגון תנורים, רדיאטורים וכו'. אזהרה: מטהר האוויר עלול שלא לפעול כראוי אם הוא לא מונח על משטח ישר.
5. אין לחבר את כבל החשמל לשקע בידיים רטובות.
6. אם כבל החשמל פגום, יש להחליף אותו על ידי היצרן, סוכן השירות שלו, או אדם מוסמך דומה על מנת למנוע סכנה.
7. כדי להפחית את הסיכון להתחשמלות, אל תסיר ברגים. מטהר האוויר אינו מכיל חלקים שניתן לטפל בהם על ידי המשתמש, מלבד המסנן. אנה השאר את כל עבודות התחזוקה לצוות מוסמך.
8. אין להפעיל את מטהר האוויר כאשר אין פילטר במקום או עם כל פילטר אחר מזה הנמכר על ידי מקסי קוסי.
9. לעולם אל תעשה מניפולציות בזמן שמטהר האוויר פועל.
10. אם יש ריח חריג בעת השימוש בו כמתואר במדריך זה, כבה את מטהר האוויר, נתק אותו מהחשמל ובדוק אותו על ידי הספק שלך.
11. נתק את מטהר האוויר מהחשמל לפני ניקויו או החלפת מסנן.
12. אין לטבול את מטהר האוויר או את כבל החשמל או לחבר במים או נוזלים אחרים.
13. לעולם אל תגדל את המתמר עם כלי קשיח. יש לנקות את מטהר האוויר באופן קבוע. לשם כך, עיין בהוראות הניקוי במדריך זה.
14. אם נשפך נוזל כלשהו על מטהר האוויר, זה עלול לגרום לנזק חמור. כבה אותו בחשמל מיד. הוצא את התקע מהחשמל והתייעץ עם הספק שלך.
15. נתק את מטהר האוויר מאספקת החשמל כאשר אינו בשימוש ולפני הניקוי.
16. דא שכבל החשמל אינו נוגע במשטח חם ושהוא אינו תלוי על קצה השולחן.
17. לעולם אל תשתמש במטהר אוויר זה בחדר שבו נעשה שימוש במוצרי אירוסול (תרסיסים) או בחדר או בו נותנים חמצן.
18. אין לשים פריטי לבוש או מגבות על גבי מטהר האוויר. אם הזרובות חסומה, הדבר עלול לגרום לתקלה במטהר האוויר.
19. לעולם אל תשתמש במטהר האוויר במקום מאובק או לח. רמת הלחות היחסית האידיאלית לנוחות האדם היא למעשה בין 45% ל-65%. לחות עודפת מופיעה בצורה של עיבוי על משטחים קרים או קירות קרים בחדר. כדי למדוד את הלחות של החדר בצורה נכונה, השתמש במד לחות הזמין ברוב החנויות המתמחות וההיפרמרקטים.
20. מטהר האוויר מיועד לשימוש פנימי וביתי בלבד.
21. לעולם אל תשתמש במכשיר קרוב למקור חום.
22. אין להשתמש במכשיר קרוב לחפצים או מוצרים דליקים (וילונות, אירוסולים, ממיסים וכו').

הוראות בטיחות חשובות

- אוורור: אין לחסום את פתחי האוורור. אין להניח את מטהר האוויר על מיטה, ספה, שטיח או משטחים דומים. אין להניח את מטהר האוויר על כוננית ספרים או ארונות שעלולה לחסום את פתחי זרימת האוויר.
- חימום: יש להרחיק את מטהר האוויר ממקורות חום כגון מקרנים (רדיאטורים), מפזרי חום, תנורי אפיה או מכשירים אחרים שמפיקים חום. בנוסף, יש להרחיק את רכיבי מטהר האוויר מקרני שמש ישירות.
- הגנה על כבל החשמל: אין להניח את כבל החשמל בקרבת מקורות חום. אין להניח שטיח או כל כיסוי אחר על כבל החשמל. אין להניח את כבל החשמל מתחת לרהיטים או מכשירי חשמל כלשהם. יש להקדיש תשומת לב מיוחדת לכבל החשמל באזור שקע החשמל, כלי הקיבול ובנקודת היציאה שלו ממטהר האוויר. יש להרחיק את כבל החשמל מאזור שבו חולפים בני אדם. יש להניח את כבל החשמל באזור שבו הוא אינו מהווה מכשול.

- המוצר מכיל רכיבים קטנים. יש להרחיק פריטים קטנים מהישג ידם של ילדים בעת פתיחת האריזה והרכבת המוצר.
- המוצר אינו משחק ולכן יש להרחיקו מהישג ידם של ילדים.
- כבל החשמל מהווה סכנת חנק. יש להרחיק את כבל החשמל הרחוק מהישג ידם של ילדים: 90 ס"מ.
- המכשיר מיועד לשימוש בתוך מבנים בלבד. אין להשתמש בו באזורים לחים או להציב אותו בסמיכות למים או נוזלים כלשהם.

טיפול ותחזוקה

- הערה: זהו מכשיר חשמלי שמחייב תשומת לב בעת השימוש בו.
- אין לשטוף את המסנן
- יש להסיר את המאוויר באמצעות אוויר דחוס. יש להסיר את המסנן ולהזרים אוויר דחוס אל תוך חלל היחידה.
- יש לנתק את מטהר האוויר מקו אספקת המתח לפני ביצוע תהליך הניקוי. יש לנגב את המעטפת היחיצונית של מטהר האוויר באמצעות מטלית רכה ויבשה.
- אין לבצע ניקוי באמצעות חומרי ניקוי חריפים או דליקים.

הצהרת תאימות תאימות לתקנים

Maxi-Cosi מצהירה בזאת כי מטהר האוויר החכם תואם לתקן RED 2014/53/EU. המלל המלא של המסמך שהופק על ידי האיחוד האירופי זמין בכתובת הבאה: <maxi-cosi.com>

שדות אלקטרומגנטיים

מוניטור זה מבית Maxi-Cosi עומד בכל התקנים והתקנות הרלוונטיים, הנוגעים לחשיפה לשדות אלקטרומגנטיים.

פרמטר תדר רדיו (RF):

טווח תדר Wi-Fi
רצועת תדרים: 2,412MHz ~ 2,462MHz
מתח יציאה מרבי: 19.22dBm
טווח תדר Bluetooth
רצועת תדרים: 2,480MHz ~ 2,402MHz
מתח יציאה מרבי: 2.39dBm

הביבסל יתודי קוליס

אין להשליך מכשירים חשמליים ישנים יחד עם אשפה ביתית, אלא להשליך אותם בנפרד. השלכה לנקודת האיסוף הציבורית, על ידי אנשים פרטיים, היא ללא תשלום. הבעלים של מכשירים ישנים הוא האחראי להבאת המכשירים לאותן נקודות איסוף, או לנקודות איסוף דומות. במאמץ אישי קטן, תתרמו למיחזור חומרי גלם יקרי ערך ולטיפול בחומרים רעילים.



הסרת אחריות

כדי להגן על זכויותיך החוקיות, קרא לפני השימוש במוצר את ההוראות, את סעיפי הסרת האחריות, את ההודעות החשובות ואת סעיפי הבטיחות המצורפים למוצר וזאת כדי להבין את זכויותיך החוקיות, את תחומי אחריותך ואת אמצעי הזהירות הבטיחותיים. אחרת, אתה עלול לגרום נזק לרכושך, סיכונים לבטיחותך האישית, או תאונות. Maxi-Cosi שומרת לעצמה את הזכות להכניס שינויים במסמך הזה. ודא שאתה מפעיל את המוצר בהתאם להוראות הכלליות ולהוראות הבטיחות.

אחריות

אם יתגלו פגמים בחומר או בייצור של היחידה, קבוצת Dorel Juvenile תחליף או תתקן לפי שיקול דעתה) את היחידה ללא חיוב, במשך 24 חודשים מתאריך הרכישה, אם השימוש ביחידה נעשה בתנאים רגילים ובהתאם למדריך שלנו למשתמש. פנה אל שירות הלקוחות בפרק הזמן של 24 חודשים מתאריך רכישת המוצר מקמעונאי מורשה.



جهاز تنقية الهواء

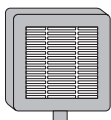

فلتر HEPA
(ASF01)

الميزات

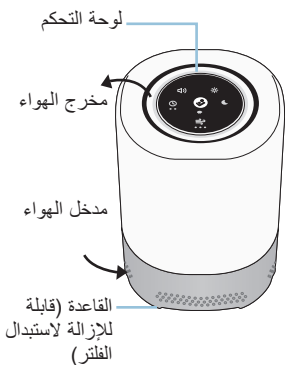



لوحة التحكم

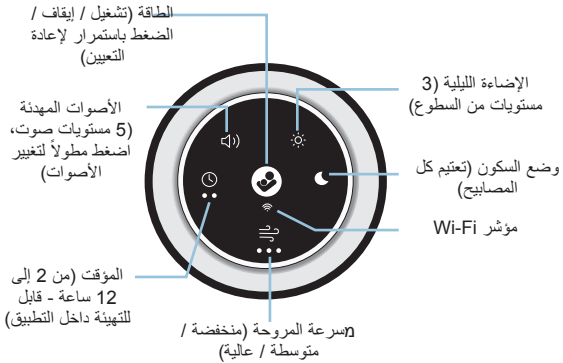

معلومات المستهلك

- فلتر HEPA هو فلتر ميكانيكي يلتقط 99.97% من الجسيمات المحمولة جواً بحجم صغير يصل إلى 0.3 ميكرون، على سبيل المثال، عث الغبار ووبر الحيوانات الأليفة والغبار.
- يرجى عدم إعادة هذا المنتج إلى مكان الشراء. في حالة فقد أي أجزاء، تفضل بزيارتنا على maxi-cosi.com للدردشة معنا هناك.
- مصباح LED للإضاءة الليلية غير قابل للاستبدال.
- تُباع الفلاتر البديلة بشكل منفصل



تركيب / تغيير فلتر الهواء

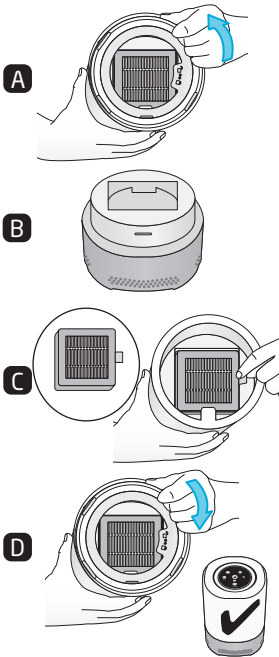

⚠ تحذير: قم بإيقاف تشغيل جهاز تنقية الهواء وافصله قبل إزالة القاعدة.

1. تأكد من إيقاف تشغيل جهاز تنقية الهواء وفصله عن التيار الكهربائي.

2. إزالة القاعدة:

ثبت جهاز تنقية الهواء بشكل مقلوب وقم بلف القاعدة عكس اتجاه عقارب الساعة (كما في الشكل أ).

ضع القاعدة جانباً (الشكل ب).

3. تركيب الفلتر:

قم بإزالة الغلاف البلاستيكي المحيط بالفلتر.

ضع الفلتر داخل الجزء العلوي مع وضع

اللسان في مواجهتك (الشكل ج).

4. تجميع القاعدة للجزء العلوي:

أدخل القاعدة مرة أخرى في جهاز تنقية

الهواء وقم بلفها في اتجاه عقارب الساعة (الشكل د).

5. تحديد الموقع:

اختر سطحاً أملساً ومستويًا.

6. توصيل الطاقة:

قم بتوصيل المهابى بأخذ تيار متردد بجهد

220 إلى 240 فولت، 50/60 هرتز.

7. التشغيل:

اضغط على زر التشغيل / إيقاف التشغيل.

إعادة تعيين عداد الوقت: بمجرد استبدال الفلتر، يجب عليك إعادة تعيين مؤقت استبدال الفلتر.

••• اضغط مطولاً على زر Fan (المروحة) لمدة 5 ثوانٍ، وسيصدر صوت

ملاحظة: ستتغير لمبة المروحة إلى اللون الأحمر إذا لم تقم بإعادة ضبط المؤقت.

تذكير استبدال الفلتر: عندما يصل وقت الاستخدام التراكمي للفلتر إلى 1000 ساعة، يتحول لون رمز المروحة إلى اللون الأحمر.

ملاحظة: يعتمد توقيت استبدال الفلتر على الاستخدام. 1000 ساعة تعادل حوالي 90 يوماً مع الاستخدام اليومي لمدة 11 ساعة، وسيطلب 24 ساعة من الاستخدام المتواصل تغيير الفلتر في وقت أقل من تلك المدة.



البدء

قم بتنزيل تطبيق Maxi-Cosi Connected Home بالبحث عن Maxi-Cosi في متجر التطبيقات..



الإعداد

1. قم بإزالة جهاز تنقية الهواء وHEPA فلتر من العبوة.
2. قم بتركيب فلتر HEPA
3. قم بتوصيل جهاز تنقية الهواء بالكهرباء. سيومض مؤشر Wi-Fi عندما يكون جاهزاً للإقران.
4. على جهازك المحمول، اتبع التعليمات المذكورة خطوة بخطوة في تطبيق Maxi-Cosi Connected Home للإعداد.
5. بمجرد الإقران، سيضيء مؤشر Wi-Fi بلوحة التحكم (باللون الأبيض).
6. اكتشف الميزات والوظائف داخل تطبيق Maxi-Cosi Connected Home.

الاتصال عبر Wi-Fi

- يلزم توفر اتصال بالإنترنت عبر شبكة Wi-Fi بسرعة 2.4 جيجا هرتز. تحقق من قوة إشارة Wi-Fi من جهاز التوجيه الخاص بك. لتقليل تداخل الإشارة، تجنب وضع جهاز تنقية الهواء بالقرب من الأجهزة الكهربائية الرئيسية والأسطح المعدنية أو الخرسانية الكبيرة



تحديد الموضع

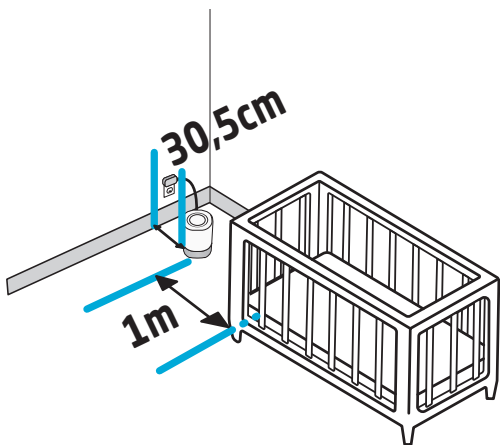



حدد الموقع المثالي لجهاز تنقية الهواء مع ضمان بقاء سلك الطاقة على بعد 3 أقدام (0.9 متر) على الأقل من سرير الأطفال.



يجب وضع جهاز تنقية الهواء على الأرض أو على سطح مستوي آخر، مثل طاولة جانبية. لا تضعه على سجادة.





لضبط الإعدادات

يمكنك ضبط الإعدادات مباشرة بالوحدة أو باستخدام تطبيق MAXI-COSI.



 اضغط لفترة قصيرة على زر الطاقة لتشغيل / إيقاف التشغيل.
اضغط مطولاً لمدة 5 ثوانٍ للدخول في وضع الإقران.  .
يؤدي الضغط مطولاً لمدة 10 ثوانٍ إلى استعادة إعدادات المصنع، وصدور صوت، ووميض رمز الطاقة 3 مرات.
ملاحظة: ستستعيد الذاكرة إعداداتك الأخيرة عند التشغيل في المرة التالية.

 اضغط على زر "سرعة المروحة" للتنتقل بين منخفض ومتوسط وعالي وإيقاف. 

 اضغط على زر "الإضاءة الليلية" لضبط السطوع على منخفض ومتوسط وعالي وإيقاف.

 اضغط على زر "أصوات مهدئة / الضوضاء البيضاء" لتشغيله.
اضغط مرة أخرى للتنتقل بين مستويات الصوت 1 و2 و3 و4 و5 وإيقاف التشغيل.
اضغط مطولاً للتنتقل بين الأصوات المتاحة وإيقاف التشغيل.
اضغط لفترة قصيرة لضبط مستوى الصوت.

 يعمل وضع السكون على إبقاء أضواء المؤشر مطفأة ما لم يتم الضغط عليها.
اضغط لفترة قصيرة لتمكين / تعطيل وضع السكون.
اضغط مطولاً لتمكين/تعطيل قفل الأطفال، سيتم قفل أي زر يتم الضغط عليه عند التمكين.

 اضغط على زر المؤقت للتنتقل بين الإعدادات:
وقت القيلولة ووقت النوم وإيقاف التشغيل. 
مصباح LED الأيسر - مؤقت وقت القيلولة (ساعتان*)
مصباح LED الأيمن - مؤقت وقت النوم (12 ساعة*)
كلا مصباحي LED - مؤقت مخصص (داخل التطبيق فقط)
* قابل للتهيئة داخل التطبيق.

FAQs

لماذا لا يمكنني توصيل جهاز تنقية الهواء بشبكة **Wi-Fi** المنزلية؟

- يجب أن يومض مؤشر **Wi-Fi** ليكون في وضع الإقران. إذا لم يكن يومض، فاضغط طويلاً على زر الطاقة لمدة 5 ثوانٍ للدخول في وضع الإقران.
- اتبع التعليمات الموجودة في التطبيق لإقران الجهاز بالشبكة اللاسلكية المنزلية الخاصة بك. تأكد من أن الجهاز في نطاق 20 بوصة (6 أمتار) من جهاز التوجيه اللاسلكي الخاص بك وأن هاتفك الذكي متصل بالشبكة نفسها. يجب أن تستخدم شبكة لاسلكية 2.4 بتردد 2.4 غيغاهرتز لإقران هذا الجهاز.

هل يمكنني إقران جهازي بأكثر من حساب؟

- تعد مشاركة الوصول إلى جهازك مع مقدمي الرعاية الآخرين أمرًا سهلاً. ادخل إلى شاشة إعدادات الجهاز، وحدد "المشاركة والمستخدمون"، ثم اضغط "إضافة مستخدم جديد" وأكمل المعلومات.
- لإقران الجهاز بمالك حساب جديد، يجب عليك إعادة ضبط الجهاز على إعدادات المصنع بالضغط على زر الطاقة لمدة 10 ثوانٍ.

هل يمكن غسل فلتر **HEPA**؟

- يمكن إزالة الحطام الكبير بعناية من فلتر **HEPA** باستخدام الهواء المضغوط، وعندما يصل الفلتر إلى نهاية فترة الاستخدام الموصى بها، استبدله بفلتر جهاز تنقية الهواء **Maxi-Cosi Clean Air Purifier** البديلة (تباع بشكل منفصل). لا تغسل الفلتر.

كم مرة يجب استبدال فلتر **HEPA**؟

- تبلغ دورة حياة فلتر **HEPA** المضمن 1000 ساعة أو حوالي 90 يوماً عند استخدام ميزة المروحة / جهاز تنقية الهواء لمدة 11 ساعة في اليوم، وعندما يحين وقت استبدال الفلتر، سيضيء رمز سرعة المروحة باللون الأحمر المتوهج. يمكنك أيضاً الاشتراك لتلقي التذكيرات عبر إشعارات على هاتفك الذكي.

ما المقصود بوضع السكون؟

- يعمل وضع السكون على إيقاف تشغيل جميع أضواء المؤشرات على الجهاز والاستمرار في السماح لك بتخصيص تفضيلاتك لوظائف الجهاز بما في ذلك سرعة المروحة أو الأصوات المهدنة أو الإضاءة الليلية أو المؤقت.

أمان

اقرأ جميع تعليمات السلامة بعناية قبل الاستخدام واحتفظ بدليل التعليمات هذا للرجوع إليه في المستقبل:

1. يحتوي المنتج على أجزاء صغيرة ، يجب توخي الحذر عند تفريغ المنتج وتجميعه.
2. الحبال تشكل خطر الاختناق المحتمل. احتفظ بالأسلاك بعيدًا عن متناول الأطفال (أكثر من متر واحد)

تحذير

1. يرجى اتباع جميع احتياطات السلامة المدرجة أدناه للسلامة ولتقليل مخاطر الإصابة أو الصدمة الكهربائية.
2. يمكن جهاز تنقية الهواء هذا جهاز الترطيب من قبل الأطفال الذين تتراوح أعمارهم بين 8 سنوات وما فوق والأشخاص الذين يعانون من ضعف القدرات الجسدية أو الحسية أو العقلية أو نقص الخبرة والمعرفة إذا تم منحهم الإشراف أو التوجيه بشأن استخدام جهاز الترطيب بطريقة آمنة وفهم المخاطر ذات الصلة. يُمنع الأطفال من اللعب بجهاز الترطيب. لا يجوز للأطفال إجراء التنظيف وصيانة المستخدم دون إشراف.
3. قبل استخدام جهاز تنقية الهواء هذا ، تأكد من أن الجهد الكهربائي لإمدادك بالكهرباء هو نفسه الموضح على لوحة التصنيف الخاصة بجهاز تنقية الهواء.
4. ضع جهاز تنقية الهواء دائمًا على سطح صلب ومستوي. تجنب التعرض لأشعة الشمس المباشرة واحتفظ بها دائمًا بعيدًا عن الجدران ومصادر الحرارة مثل المواقد والرادياتير وما إلى ذلك. تحذير: قد لا يعمل جهاز تنقية الهواء بشكل صحيح إذا لم يتم وضعه على سطح مستوي.
5. لا تقم بتوصيل السلك ويداك مبدلة.
6. في حالة تلف كبل التيار الكهربائي ، يجب استبداله من قبل الشركة المصنعة أو وكيل الخدمة الخاص بها أو شخص مؤهل مماثل لتجنب الخطر.
7. لتقليل خطر حدوث صدمة كهربائية ، لا تقم بإزالة البراغى. لا يحتوي جهاز تنقية الهواء على أي أجزاء يمكن للمستخدم صيانتها ، باستثناء الفلتر. يرجى ترك جميع أعمال الصيانة للموظفين المؤهلين.
8. لا تقم بتشغيل منقي الهواء في حالة عدم وجود فلتر في مكانه أو مع أي فلتر أخرى غير تلك التي تباعها شركة ماكسي كوزي.
9. لا تتلاعب أبدًا أثناء تشغيل منقي الهواء.
10. إذا ظهرت رائحة غير معتادة عند استخدامه كما هو موضح في هذا الدليل ، فقم بإيقاف تشغيل "جهاز تنقية الهواء" وافصله عن مصدر التيار الكهربائي واطلب من الموزع فحصه.
11. أفضل جهاز تنقية الهواء قبل تنظيفه أو تغيير الفلتر.
12. لا تقم بجهاز تنقية الهواء أو كبل التيار الكهربائي أو تقوم بتوصيل الماء أو السوائل الأخرى.
13. لا تكشط محول الطاقة بأداة صلبة. يجب تنظيف منقي الهواء بانتظام. للقيام بذلك ، راجع تعليمات التنظيف في هذا الدليل.
14. إذا انسكبت أي سائل على جهاز تنقية الهواء ، فقد يتسبب ذلك في أضرار جسيمة. قم بإيقاف تشغيله من التيار الكهربائي على الفور. اسحب قابس التيار الكهربائي واستشر الوكيل.
15. أفضل جهاز تنقية الهواء عن مصدر الطاقة في حالة عدم استخدامه وقبل التنظيف.
16. تأكد من أن كبل التيار الكهربائي لا يلمس أي سطح ساخن وأنه لا يعلق على حافة الطاولة.
17. لا تستخدم مطلقًا جهاز تنقية الهواء هذا في غرفة يتم فيها استخدام منتجات الأيروسول (البخاخات) أو في غرفة أو حيث يتم إعطاء الأكسجين.
18. لا تضع الملابس أو المناديل فوق جهاز تنقية الهواء. في حالة انسداد الفوهة ، فقد يتسبب ذلك في تعطل جهاز تنقية الهواء.
19. لا تستخدم "منقي الهواء" في مكان مترطب أو رطب. يتراوح مستوى الرطوبة النسبية المثالي لراحة الإنسان في الواقع بين 45% و 65%. تظهر الرطوبة الزائدة في شكل تكاثف على الأسطح الباردة أو الجدران الباردة في الغرفة. لقياس رطوبة الغرفة بشكل صحيح ، استخدم مقياس الرطوبة المتاح في معظم المتاجر المتخصصة ومحلات السوبر ماركت.
20. تم تصميم منقي الهواء للاستخدام الداخلي والمنزلي فقط.
21. لا تستخدم الجهاز بالقرب من مصدر الحرارة.
22. لا تستخدم الجهاز بالقرب من الأشياء أو المنتجات القابلة للاشتعال (الستائر ، البخاخات ، المزيينات ، إلخ).

تعليمات هامة بشأن السلامة

- التهوية: لا تسد فتحات التهوية. لا تضعه على سرير أو أريكة أو بساط أو سطح مشابه. لا تضعه في خزانة كتب أو خزانة قد تعيق تدفق الهواء.
- الحرارة: يجب وضع جهاز تنقية الهواء بعيدًا عن مصادر الحرارة مثل أجهزة التدفئة أو مسجلات الحرارة أو المواقد أو الأجهزة الأخرى التي تنتج الحرارة. يجب أيضًا إبقاء هذه المكونات بعيدًا عن أشعة الشمس المباشرة.
- حماية سلك الطاقة: لا تضع السلك بالقرب من أي مصدر حرارة، ولا تقم بتغطية السلك ببساط أو سجادة أو أي غطاء آخر، ولا تضع السلك أسفل الأثاث أو الأجهزة. انتبه بشكل خاص إلى السلك الموجود في القابض، والمقيس الملائم، وعند النقطة التي يخرج منها من جهاز تنقية الهواء.
- أبقِ السلك بعيدًا عن المناطق التي يسير فيها الأشخاص كثيرًا. ضع السلك في مكان لا يسبب التعثر.

- يحتوي المنتج على أجزاء صغيرة، اعتن بأطفالك واحتفظ بالأجزاء الصغيرة بعيدًا عن متناول الأطفال عند تفريغ المنتج وتجميعه.
- هذا المنتج ليس لعبة ويجب إبعاده عن متناول الأطفال.
- تشكل الأسلاك خطر الاختناق المحتمل. يجب حفظ الأسلاك بعيدًا عن متناول الأطفال: 3 أقدام (90 سم).
- تم تصميم هذا الجهاز للاستخدام الداخلي فقط. لا تستخدم في المناطق المبتلة أو الرطبة، لا تضعه في الماء أو السائل.

الرعاية والصيانة

- ملاحظة: هذا جهاز كهربائي ويجب توخي الحذر عند استخدامه.
- يجب عدم غسل الفلتر
- يجب إزالة أي أتربة زائدة من المروحة باستخدام الهواء المضغوط. يجب إزالة الفلتر ونفخ الهواء المضغوط في الوحدة.
- يجب الفصل قبل التنظيف. يجب مسح الجزء الخارجي من جهاز تنقية الهواء بقطعة قماش ناعمة وجافة.
- لا تنظف بالمواد الكيميائية الكاشطة أو عوامل التنظيف القابلة للاشتعال.

إعلان الالتزام

الامتثال للمعايير

بموجب هذا، تعلن شركة **Maxi-Cosi** أن جهاز تنقية الهواء الذكي متوافق مع المعيار **RED 2014/53/EU**.
النص الكامل لإعلان المطابقة في الاتحاد الأوروبي متاح على عنوان الإنترنت التالي: < maxi-cosi.com >

مجال كهرومغناطيسي

يتوافق جهاز جهاز ترطيب الهواء Maxi-Cosi مع جميع المعايير واللوائح المعمول بها فيما يتعلق بالتعرض للمجالات الكهرومغناطيسية.

معلومات تردد الراديو:

نطاق تردد Wi-Fi

النطاق الترددي: 2412 إلى 2462 ميغاهرتز

الحد الأقصى لطاقة الإخراج: 19.22 ديسيبل

نطاق تردد Bluetooth

النطاق الترددي: 2402 إلى 2480 ميغاهرتز

الحد الأقصى لطاقة الإخراج: 2.39 ديسيبل

التخلص احتراماً للبيئة

يجب عدم التخلص من الأجهزة الكهربائية القديمة مع النفايات المنزلية بل يجب التخلص منها بشكل

منفصل. التخلص ينفذتة تجميع البلدية



للنفايات من قبل الأفراد مجاني. تقع على عاتق مالك الأجهزة القديمة مسؤولية إحضار الأجهزة إلى نقاط التجميع هذه أو ما يشابهها. بدلاً من هذا الجهد الشخصي الصغير، كذاقتساهم بإعادة تدوير المواد الخام القيمة ومعالجة المواد السامة.

صل حماية حقوقك القانونية

رجى قراءة التعليمات وإلغاء المسؤولية والإشعار المهم وعناصر السلامة المتوفرة مع هذا المنتج قبل استخدام هذا المنتج مهلفحقوقك القانونية ومسؤولياتك واحتياطات السلامة. خلاف ذلك، قد يؤدي إلى تلف الممتلكات أو مخاطر السلامة الشخصية أو الحوادث. تحتفظ Maxi-Cosi بالحق في تحديث هذا المستند. يرجى التأكد من تشغيل هذا المنتج وفقاً للتعليمات وتعليمات السلامة.

ضمان

باستبدال «Dorel Juvenile Group» «سقوم مجموعة دورل جوفنايل أو إصلاح وحدتك (حسب خيارنا) مجاناً 24 شهرً من تاريخ الشراء إذا كان في الوحدة عيب من ثيحالتصنيع أو المواد، عند استخدامها في الظروف العادية وفقاً لدليل المستخدم الخاص بنا. يرجى الاتصال بمصلحة المستهلك في غضون 24 شهرً من الشراء من بائع تجزئة معتم.



Smart Air Purifier

DOREL U.K. LTD
Imperial Place,
Maxwell Road, Bore-
hamwood,
Hertfordshire, WD6
1JN
UNITED KINGDOM

DOREL FRANCE S.A.S
Z.I. - 9 bd du Poitou
BP 905
49309 Cholet Cedex
FRANCE

DOREL GERMANY
GMBH
Lintgasse 9
50667 Köln
DEUTSCHLAND

DOREL ITALIA S.P.A.
a Socio Unico - Via
Verdi, 14
24060 Telgate
(Bergamo)
ITALIA

DOREL HISPANIA,
S.A.U.
Edificio Barcelona
Moda Centre
Ronda Maiols, 1 Planta
3ª, local 340
08192, Sant Quirze
del Vallès
ESPAÑA

DOREL NETHERLANDS
Postbus 6071 - 5700
ET HELMOND
NEDERLAND

DOREL PORTUGAL
Rua Pedro Dias, 25
Parque Industrial da
Gândara
4480 - 614 Rio Mau -
Vila do Conde
PORTUGAL

DOREL BRASIL
Av. Nilo Peçanha
1516/1582 - 28030-
035 Campos dos
Goytacazes - RJ CNPJ:
10.659.948/0001
- 07
BRASIL

DOREL POLSKA Sp.
z o.o.
ul. Inwestycyjna 14
41-208 Sosnowiec
POLAND



Points de collecte sur www.quefairedemesdechets.fr



*Per conferma, consulta
il regolamento comunale*

maxi-cosi.com

014303001B